

BGA 45

STIHL



2 - 15	Gebrauchsanleitung
15 - 28	Instruction Manual
28 - 42	Manual de instrucciones
42 - 54	Skötselansvisning
54 - 67	Käyttöohje
67 - 80	Betjeningsvejledning
80 - 93	Bruksanvisning
93 - 105	Návod k použití
105 - 119	Használati utasítás
119 - 133	Instruções de serviço
133 - 148	Инструкция по эксплуатации
148 - 162	Instrukcja użytkowania
162 - 178	Ръководство за употреба
178 - 191	Instrucțiuni de utilizare



Inhaltsverzeichnis

1	Vorwort.....	2
2	Informationen zu dieser Gebrauchsanleitung.....	2
3	Übersicht.....	2
4	Sicherheitshinweise.....	3
5	Blasgerät einsatzbereit machen.....	9
6	Blasgerät laden und LEDs.....	9
7	Blasgerät zusammenbauen.....	10
8	Aktivierungsschlüssel einstecken und abziehen.....	10
9	Blasgerät einschalten und ausschalten....	10
10	Blasgerät und Akku prüfen.....	11
11	Mit dem Blasgerät arbeiten.....	11
12	Nach dem Arbeiten.....	11
13	Transportieren.....	11
14	Aufbewahren.....	12
15	Reinigen.....	12
16	Warten und Reparieren.....	12
17	Störungen beheben.....	13
18	Technische Daten.....	13
19	Ersatzteile und Zubehör.....	14
20	Entsorgen.....	14
21	EU-Konformitätserklärung.....	14
22	Anschriften.....	15

1 Vorwort

Liebe Kundin, lieber Kunde,

es freut uns, dass Sie sich für STIHL entschieden haben. Wir entwickeln und fertigen unsere Produkte in Spitzenqualität entsprechend der Bedürfnisse unserer Kunden. So entstehen Produkte mit hoher Zuverlässigkeit auch bei extremer Beanspruchung.

STIHL steht auch für Spitzenqualität beim Service. Unser Fachhandel gewährleistet kompetente Beratung und Einweisung sowie eine umfassende technische Betreuung.

STIHL bekennt sich ausdrücklich zu einem nachhaltigen und verantwortungsvollen Umgang mit der Natur. Diese Gebrauchsanleitung soll Sie unterstützen, Ihr STIHL Produkt über eine lange Lebensdauer sicher und umweltfreundlich einzusetzen.

Wir danken Ihnen für Ihr Vertrauen und wünschen Ihnen viel Freude mit Ihrem STIHL Produkt.



Dr. Nikolas Stihl

WICHTIG! VOR GEBRAUCH LESEN UND AUFBEWAHREN.

2 Informationen zu dieser Gebrauchsanleitung

2.1 Geltende Dokumente

Es gelten die lokalen Sicherheitsvorschriften.

- ▶ Zusätzlich zu dieser Gebrauchsanleitung folgende Dokumente lesen, verstehen und aufbewahren:
 - Sicherheitsinformation für STIHL Akkus und Produkte mit eingebautem Akku:
www.stihl.com/safety-data-sheets

2.2 Kennzeichnung der Warnhinweise im Text

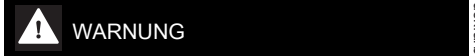

- Der Hinweis weist auf Gefahren hin, die zu schweren Verletzungen oder zum Tod führen können.
 - ▶ Die genannten Maßnahmen können schwere Verletzungen oder Tod vermeiden.

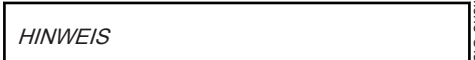

- Der Hinweis weist auf Gefahren hin, die zu Sachschaden führen können.
 - ▶ Die genannten Maßnahmen können Sachschaden vermeiden.

2.3 Symbole im Text



Dieses Symbol verweist auf ein Kapitel in dieser Gebrauchsanleitung.

3 Übersicht

3.1 Blasgerät und Ladekabel

Der Akku ist fest in das Blasgerät eingebaut.

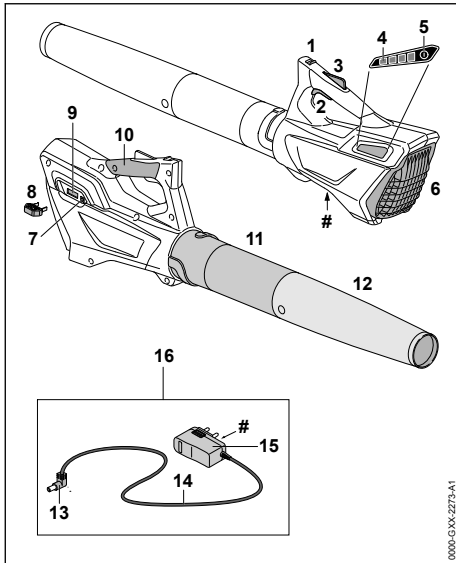

- 1 Entsperrschieber**
Der Entsperrschieber entsperrt zusammen mit der Schalthebelsperre den Schalthebel.
- 2 Schalthebel**
Der Schalthebel schaltet das Blasgerät ein und aus.
- 3 Schalthebelsperre**
Die Schalthebelsperre entsperrt den Schalthebel.
- 4 LEDs**
Die LEDs zeigen den Ladezustand des Blasgeräts und Störungen an.
- 5 Drucktaste**
Die Drucktaste aktiviert die LEDs am Blasgerät.
- 6 Schutzgitter**
Das Schutzgitter schützt den Benutzer vor sich bewegenden Teilen im Blasgerät.
- 7 Ladebuchse**
Die Ladebuchse nimmt den Ladestecker auf.
- 8 Aktivierungsschlüssel**
Der Aktivierungsschlüssel aktiviert das Blasgerät.
- 9 Schlüsselaufnahme**
Die Schlüsselaufnahme nimmt den Aktivierungsschlüssel auf.
- 10 Bedienungsriff**
Der Bedienungsriff dient zum Bedienen, Führen und Tragen des Blasgeräts.

11 Blasrohr

Das Blasrohr führt den Luftstrom.

12 Düse

Die Düse führt und bündelt den Luftstrom.

13 Ladestecker

Der Ladestecker verbindet das Ladekabel mit der Ladebuchse.

14 Anschlussleitung

Die Anschlussleitung verbindet den Ladestecker mit dem Netzstecker.

15 Netzstecker

Der Netzstecker verbindet das Ladekabel mit einer Steckdose.

16 Ladekabel

Das Ladekabel dient zum Laden des Blasgeräts.

Leistungsschild mit Maschinenummer**3.2 Symbole**

Die Symbole können auf dem Blasgerät und dem Ladekabel sein und bedeuten Folgendes:

 Dieses Symbol gibt an, in welche Richtung der Entsperrschieber geschoben werden muss.

 **L_{WA}** Garantierter Schalleistungspegel nach Richtlinie 2000/14/EG in dB(A) um Schallemissionen von Produkten vergleichbar zu machen.

 **LK 45** Dieses Symbol zeigt an, dass zum Laden das Ladekabel LK 45 verwendet werden muss.

 Die Angabe neben dem Symbol weist auf den Energieinhalt des Akkus nach Spezifikation des Zellenherstellers hin. Der in der Anwendung zur Verfügung stehende Energieinhalt ist geringer.

 Elektrogerät in einem geschlossenen und trockenen Raum betreiben.

 Produkt nicht mit dem Hausmüll entsorgen.

 So montieren, dass die Pfeile senkrecht nach oben zeigen.

4 Sicherheitshinweise**4.1 Einleitung**

Dieses Produkt wurde sicher konstruiert und besitzt Schutzeinrichtungen. Dennoch folgende Sicherheitshinweise beachten um mögliche Gefährdungen zu vermeiden.

4.2 Warnsymbole

Die Warnsymbole auf dem Blasgerät oder Ladekabel bedeuten Folgendes:



Sicherheitshinweise und deren Maßnahmen beachten.



Gebrauchsanleitung lesen, verstehen und aufbewahren.



Schutzbrille tragen.



Lange Haare so sichern, dass sie nicht in das Blasgerät hineingezogen werden können.



Aktivierungsschlüssel während Arbeitsunterbrechungen, des Transports, Ladens, der Aufbewahrung, Wartung oder Reparatur abziehen.



Blasgerät vor Regen und Feuchtigkeit schützen und nicht in Flüssigkeiten tauchen.



Sicherheitsabstand einhalten.



Blasgerät vor Hitze und Feuer schützen.



Zulässigen Temperaturbereich des Blasgeräts einhalten.

4.3 Bestimmungsgemäße Verwendung

Das Blasgerät STIHL BGA 45 dient zum Blasen von Laub, Gras, Papier und ähnlichen Materialien.

Das Blasgerät darf bei Regen nicht verwendet werden.

Das Blasgerät wird von einem eingebauten Akku mit Energie versorgt.

Das Ladekabel STIHL LK 45 lädt das Blasgerät STIHL BGA 45.

▲ WARNUNG

- Ladekabel, Netzteile oder Netzgeräte, die nicht von STIHL für das Blasgerät freigegeben sind, können Brände und Explosionen auslö-

sen. Personen können schwer verletzt oder getötet werden und Sachschaden kann entstehen.

► Blasgeräte STIHL BGA 45 mit einem Ladekabel STIHL LK 45 laden.

- Falls das Blasgerät oder das Ladekabel nicht bestimmungsgemäß verwendet werden, können Personen schwer verletzt oder getötet werden und Sachschaden kann entstehen.
 - Blasgerät und Ladekabel so verwenden, wie es in dieser Gebrauchsanleitung beschrieben ist.

4.4 Anforderungen an den Benutzer

▲ WARNUNG

- Benutzer ohne eine Unterweisung können die Gefahren des Blasgeräts und des Ladekabels nicht erkennen oder nicht einschätzen. Der Benutzer oder andere Personen können schwer verletzt oder getötet werden.



- Gebrauchsanleitung lesen, verstehen und aufbewahren.

- Falls das Blasgerät oder das Ladekabel an eine andere Person weitergegeben wird: Gebrauchsanleitung mitgeben.
- Sicherstellen, dass der Benutzer folgende Anforderungen erfüllt:
 - Der Benutzer ist ausgeruht.
 - Der Benutzer ist körperlich, sensorisch und geistig fähig, das Blasgerät und das Ladekabel zu verwenden und damit zu arbeiten. Falls der Benutzer körperlich, sensorisch oder geistig eingeschränkt dazu fähig ist, darf der Benutzer nur unter Aufsicht oder nach Anweisung durch eine verantwortliche Person damit arbeiten.

- Der Benutzer kann die Gefahren des Blasgeräts und des Ladekabels erkennen und einschätzen.
- Der Benutzer ist volljährig oder der Benutzer wird entsprechend nationaler Regelungen unter Aufsicht in einem Beruf ausgebildet.
- Der Benutzer hat eine Unterweisung von einem STIHL Fachhändler oder einer fachkundigen Person erhalten, bevor er das erste Mal mit dem Blasgerät arbeitet und das Ladekabel verwendet.
- Der Benutzer ist nicht durch Alkohol, Medikamente oder Drogen beeinträchtigt.

- ▶ Falls Unklarheiten bestehen: Einen STIHL Fachhändler aufsuchen.

4.5 Bekleidung und Ausstattung

▲ WARNUNG

- Während der Arbeit können lange Haare in das Blasgerät hineingezogen werden. Der Benutzer kann schwer verletzt werden.



- ▶ Lange Haare so zusammenbinden und so sichern, dass sie sich oberhalb der Schultern befinden.

- Während der Arbeit können Gegenstände mit hoher Geschwindigkeit hochgeschleudert werden. Der Benutzer kann verletzt werden.



- ▶ Eine eng anliegende Schutzbrille tragen. Geeignete Schutzbrillen sind nach Norm EN 166 oder nach nationalen Vorschriften geprüft und mit der entsprechenden Kennzeichnung im Handel erhältlich.

- ▶ Eine lange Hose tragen.
- Während der Arbeit kann Staub aufgewirbelt werden. Eingeatmeter Staub kann die Gesundheit schädigen und allergische Reaktionen auslösen.
- ▶ Falls Staub aufgewirbelt wird: Eine Staubschutzmaske tragen.

- Ungeeignete Bekleidung kann sich in Holz, Gestrüpp und im Blasgerät verfangen. Benutzer ohne geeignete Bekleidung können schwer verletzt werden.
 - ▶ Eng anliegende Bekleidung tragen.
 - ▶ Schals und Schmuck ablegen.
- Falls der Benutzer ungeeignetes Schuhwerk trägt, kann er ausrutschen. Der Benutzer kann verletzt werden.
 - ▶ Festes, geschlossenes Schuhwerk mit griffiger Sohle tragen.

4.6 Arbeitsbereich und Umgebung

4.6.1 Blasgerät

▲ WARNUNG

- Unbeteiligte Personen, Kinder und Tiere können die Gefahren des Blasgeräts und hochgeschleudertes Gegenstände nicht erkennen und nicht einschätzen. Unbeteiligte Personen, Kinder und Tiere können schwer verletzt werden und Sachschaden kann entstehen.

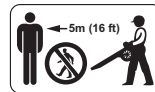

- ▶ Unbeteiligte Personen, Kinder und Tiere im Umkreis von 5 m um den Arbeitsbereich fernhalten.

- ▶ Einen Abstand von 5 m zu Gegenständen einhalten.
- ▶ Blasgerät nicht unbeaufsichtigt lassen.
- ▶ Sicherstellen, dass Kinder nicht mit dem Blasgerät spielen können.
- Das Blasgerät ist nicht wassergeschützt. Falls im Regen oder in feuchter Umgebung gearbeitet wird, kann es zu einem elektrischen Schlag kommen. Der Benutzer kann verletzt werden und das Blasgerät kann beschädigt werden.
- ▶ Nicht im Regen und nicht in feuchter Umgebung arbeiten.



- Elektrische Bauteile des Blasgeräts können Funken erzeugen. Funken können in leicht brennbarer oder explosiver Umgebung Brände und Explosionen auslösen. Personen können schwer verletzt oder getötet werden und Sachschaden kann entstehen.
- ▶ Nicht in einer leicht brennbaren und nicht in einer explosiven Umgebung arbeiten.

4.6.2 Ladekabel

▲ WARNUNG

- Unbeteiligte Personen, Kinder und Tiere können die Gefahren des Ladekabels und des elektrischen Stroms nicht erkennen und nicht einschätzen. Unbeteiligte Personen, Kinder

und Tiere können schwer verletzt oder getötet werden.

- ▶ **Unbeteiligte Personen, Kinder und Tiere fernhalten.**
- ▶ **Ladekabel nicht unbeaufsichtigt lassen.**
- ▶ **Sicherstellen, dass Kinder nicht mit dem Ladekabel spielen können.**
- Das Ladekabel ist nicht gegen alle Umgebungseinflüsse geschützt. Falls das Ladekabel bestimmten Umgebungseinflüssen ausgesetzt ist, kann das Ladekabel in Brand geraten oder explodieren. Personen können schwer verletzt werden und Sachschaden kann entstehen.
 - ▶ Ladekabel vor Regen und Feuchtigkeit schützen.
 - ▶ Ladekabel in einem geschlossenen und trockenen Raum betreiben.
 - ▶ Ladekabel nicht in einer leicht brennbaren und nicht in einer explosiven Umgebung betreiben.
 - ▶ Ladekabel im Temperaturbereich zwischen 0 °C und + 40 °C einsetzen und aufbewahren.

4.7 Sicherheitsgerechter Zustand

4.7.1 Blasgerät

Das Blasgerät ist im sicherheitsgerechten Zustand, falls folgende Bedingungen erfüllt sind:

- Das Blasgerät ist unbeschädigt.
- Das Blasgerät ist sauber und trocken.
- Die Bedienelemente funktionieren und sind unverändert.
- Original STIHL Zubehör für dieses Blasgerät ist angebaut.
- Das Zubehör ist richtig angebaut.

▲ WARNUNG

- In einem nicht sicherheitsgerechten Zustand können Bauteile nicht mehr richtig funktionieren und Sicherheitseinrichtungen außer Kraft gesetzt werden. Personen können schwer verletzt oder getötet werden.
 - ▶ Mit einem unbeschädigten Blasgerät arbeiten.
 - ▶ Eine beschädigtes Blasgerät nicht laden.
 - ▶ Falls das Blasgerät verschmutzt oder nass ist: Blasgerät reinigen und trocknen lassen.
 - ▶ Blasgerät nicht verändern. Ausnahme: Anbau eines für dieses Blasgerät passenden Blasrohrs und passender Düse.

- ▶ Falls die Bedienelemente nicht funktionieren: Nicht mit dem Blasgerät arbeiten.
- ▶ Original STIHL Zubehör für dieses Blasgerät anbauen.
- ▶ Zubehör so anbauen, wie es in dieser Gebrauchsanleitung oder in der Gebrauchsanleitung des Zubehörs beschrieben ist.
- ▶ Gegenstände nicht in die Öffnungen des Blasgeräts stecken.
- ▶ Kontakte der Schlüsselaufnahme nicht mit metallischen Gegenständen verbinden und kurzschließen.
- ▶ Blasgerät nicht öffnen.
- ▶ Abgenutzte oder beschädigte Hinweisschilder ersetzen.
- ▶ Falls Unklarheiten bestehen: Einen STIHL Fachhändler aufsuchen.

4.7.2 Ladekabel

Das Ladekabel ist im sicherheitsgerechten Zustand, falls folgende Bedingungen erfüllt sind:

- Das Ladekabel ist unbeschädigt.
- Das Ladekabel ist sauber und trocken.

▲ WARNUNG

- In einem nicht sicherheitsgerechten Zustand können Bauteile nicht mehr richtig funktionieren und Sicherheitseinrichtungen außer Kraft gesetzt werden. Personen können schwer verletzt oder getötet werden.
 - ▶ Ein unbeschädigtes Ladekabel verwenden.
 - ▶ Falls das Ladekabel verschmutzt oder nass ist: Ladekabel reinigen und trocknen lassen.
 - ▶ Ladekabel nicht verändern.
 - ▶ **Elektrische Kontakte des Ladekabels nicht mit metallischen Gegenständen verbinden und kurzschließen.**
 - ▶ Ladekabel nicht öffnen.

4.8 Eingebauter Akku

▲ WARNUNG

- Der eingebaute Akku ist nicht gegen alle Umgebungseinflüsse geschützt. Falls der eingebaute Akku bestimmten Umgebungseinflüssen ausgesetzt ist, kann das Blasgerät in Brand geraten, explodieren oder irreparabel beschädigt werden. Personen können schwer verletzt oder getötet werden und Sachschaden kann entstehen.



- ▶ Blasgerät vor Hitze und Feuer schützen.
- ▶ Blasgerät nicht ins Feuer werfen.



- ▶ Blasgerät im Temperaturbereich zwischen 0 °C und + 50 °C einsetzen und aufbewahren.

- ▶ Blasgerät von metallischen Kleinteilen fernhalten.
- ▶ Blasgerät vor Regen und Feuchtigkeit schützen und nicht in Flüssigkeiten tauchen.
- ▶ Blasgerät nicht hohem Druck aussetzen.
- ▶ Blasgerät nicht Mikrowellen aussetzen.
- ▶ Blasgerät vor Chemikalien und vor Salzen schützen.
- ▶ Ein beschädigtes Blasgerät nicht transportieren.
- Aus einem beschädigten Akku kann Flüssigkeit austreten. Falls die Flüssigkeit mit der Haut oder den Augen in Kontakt kommt, können die Haut oder die Augen gereizt werden.
 - ▶ Kontakt mit der Flüssigkeit vermeiden.
 - ▶ Falls Kontakt mit der Haut aufgetreten ist: Betroffene Hautstellen mit reichlich Wasser und Seife abwaschen.
 - ▶ Falls Kontakt mit den Augen aufgetreten ist: Augen mindestens 15 Minuten mit reichlich Wasser spülen und einen Arzt aufsuchen.
- Ein beschädigter oder defekter Akku kann ungewöhnlich riechen, rauchen oder brennen. Personen können schwer verletzt oder getötet werden und Sachschaden kann entstehen.
 - ▶ Falls das Blasgerät ungewöhnlich riecht oder raucht: Blasgerät nicht verwenden und von brennbaren Stoffen fernhalten.
 - ▶ Falls das Blasgerät brennt: Blasgerät mit einem Feuerlöscher oder Wasser löschen.
- gearbeitet werden muss: Eine Hubarbeitsbühne oder ein sicheres Gerüst verwenden.
- ▶ Falls Ermüdungserscheinungen auftreten: Eine Arbeitspause einlegen.
- ▶ In Windrichtung blasen.
- Während der Arbeit können Gegenstände mit hoher Geschwindigkeit hochgeschleudert werden. Personen und Tiere können verletzt werden und Sachschaden kann entstehen.
 - ▶ Nicht in Richtung von Personen, Tieren und Gegenständen blasen.
- Falls sich das Blasgerät während der Arbeit verändert oder sich ungewohnt verhält, kann das Blasgerät in einem nicht sicherheitsgerechten Zustand sein. Personen können schwer verletzt werden und Sachschaden kann entstehen.
 - ▶ Arbeit beenden, Aktivierungsschlüssel abziehen und einen STIHL Fachhändler aufsuchen.
- Während der Arbeit können Vibrationen durch das Blasgerät entstehen.
 - ▶ Arbeitspausen machen.
 - ▶ Falls Anzeichen einer Durchblutungsstörung auftreten: Einen Arzt aufsuchen.
- Durch aufgewirbelten Staub kann sich das Blasgerät elektrostatisch aufladen. Unter bestimmten Umgebungsbedingungen (z.B. trockene Umgebung), kann sich das Blasgerät schlagartig entladen und Funken können entstehen. Funken können in leicht brennbarer oder explosiver Umgebung Brände und Explosionen auslösen. Personen können schwer verletzt oder getötet werden und Sachschaden kann entstehen.
 - ▶ Nicht in einer leicht brennbaren und nicht in einer explosiven Umgebung arbeiten.

4.9 Arbeiten

▲ WARNUNG

- Der Benutzer kann in bestimmten Situationen nicht mehr konzentriert arbeiten. Der Benutzer kann stolpern, fallen und schwer verletzt werden.
 - ▶ Ruhig und überlegt arbeiten.
 - ▶ Falls die Lichtverhältnisse und Sichtverhältnisse schlecht sind: Nicht mit dem Blasgerät arbeiten.
 - ▶ Blasgerät alleine bedienen.
 - ▶ Nicht über Schulterhöhe arbeiten.
 - ▶ Auf Hindernisse achten.
 - ▶ Auf dem Boden stehend arbeiten und das Gleichgewicht halten. Falls in der Höhe

4.10 Laden

Kontakt mit stromführenden Bauteilen kann durch folgende Ursachen entstehen:

- Die Anschlussleitung ist beschädigt.
- Der Netzstecker ist beschädigt.
- Die Steckdose ist nicht richtig installiert.

▲ GEFAHR

- Kontakt mit stromführenden Bauteilen kann zu einem Stromschlag führen. Der Benutzer kann schwer verletzt oder getötet werden.
 - ▶ Sicherstellen, dass die Anschlussleitung und der Netzstecker unbeschädigt sind.
 - ▶ Netzstecker in eine richtig installierte Steckdose stecken.
- Während des Ladens kann eine falsche Netzspannung oder eine falsche Netzfrequenz zu

einer Überspannung im Ladekabel führen. Das Ladekabel kann beschädigt werden.

- ▶ Sicherstellen, dass die Netzspannung und die Netzfrequenz des Stromnetzes mit den Angaben auf dem Leistungsschild des Ladekabels übereinstimmen.
- Falls das Ladekabel an eine Mehrfachsteckdose angeschlossen ist, können während des Ladens elektrische Bauteile überlastet werden. Die elektrischen Bauteile können sich erwärmen und einen Brand auslösen. Personen können sich schwer verletzen oder getötet werden und Sachschaden kann entstehen.
 - ▶ Sicherstellen, dass die Leistungsangaben auf der Mehrfachsteckdose durch die Angaben auf dem Leistungsschild des Ladekabels und aller an die Mehrfachsteckdose angeschlossener Elektrogeräte in Summe nicht überschritten werden.
- Während des Ladens kann ein beschädigtes oder ein defektes Ladekabel ungewöhnlich riechen oder rauchen. Personen können verletzt werden und Sachschaden kann entstehen.
 - ▶ Netzstecker aus der Steckdose ziehen.
- Das Ladekabel kann bei unzureichender Wärmeabfuhr überhitzen und einen Brand auslösen. Personen können schwer verletzt oder getötet werden und Sachschaden kann entstehen.
 - ▶ Ladekabel nicht abdecken.

4.11 Transportieren

▲ WARNUNG

- Während des Transports kann das Blasgerät umkippen oder sich bewegen. Personen können verletzt werden und Sachschaden kann entstehen.



- ▶ Aktivierungsschlüssel abziehen.

- ▶ Blasgerät in der Verpackung oder dem Transportbehälter so verpacken, dass es sich nicht bewegen kann.
- ▶ Verpackung oder Transportbehälter mit Spanngurten, Riemen oder einem Netz so sichern, dass die Verpackung oder der Transportbehälter sich nicht bewegen kann.

4.12 Aufbewahren

4.12.1 Blasgerät

▲ WARNUNG

- Kinder können die Gefahren des Blasgeräts nicht erkennen und nicht einschätzen. Kinder können schwer verletzt werden.



- ▶ Aktivierungsschlüssel abziehen.

- ▶ Blasgerät außerhalb der Reichweite von Kindern aufbewahren.
- Die elektrischen Kontakte der Schlüsselaufnahme und metallische Bauteile können durch Feuchtigkeit korrodieren. Das Blasgerät kann beschädigt werden.



- ▶ Aktivierungsschlüssel abziehen.

- ▶ Blasgerät sauber und trocken aufbewahren.
- Das Blasgerät ist nicht gegen alle Umgebungseinflüsse geschützt. Falls das Blasgerät bestimmten Umgebungseinflüssen ausgesetzt ist, kann das Blasgerät beschädigt werden.
 - ▶ Blasgerät sauber und trocken aufbewahren.
 - ▶ Blasgerät in einem geschlossenen Raum aufbewahren.
 - ▶ Aktivierungsschlüssel getrennt vom Blasgerät aufbewahren.

4.12.2 Ladekabel

▲ WARNUNG

- Kinder können die Gefahren eines Ladekabels nicht erkennen und nicht einschätzen. Kinder können schwer verletzt oder getötet werden.
 - ▶ Ladekabel außerhalb der Reichweite von Kindern aufbewahren.
- Das Ladekabel ist nicht gegen alle Umgebungseinflüsse geschützt. Falls das Ladekabel bestimmten Umgebungseinflüssen ausgesetzt ist, kann das Ladekabel beschädigt werden.
 - ▶ Falls das Ladekabel warm ist: Ladekabel abkühlen lassen.
 - ▶ Ladekabel sauber und trocken aufbewahren.
 - ▶ Ladekabel in einem geschlossenen Raum aufbewahren.
 - ▶ Ladekabel im Temperaturbereich zwischen 0 °C und + 40 °C aufbewahren.

4.13 Reinigen, Warten und Reparieren

⚠️ WARNUNG

- Falls während der Reinigung, Wartung oder Reparatur der Aktivierungsschlüssel eingesetzt ist, kann das Blasergerät unbeabsichtigt eingeschaltet werden. Personen können schwer verletzt werden und Sachschaden kann entstehen.



- ▶ Aktivierungsschlüssel abziehen.

- Scharfe Reinigungsmittel, das Reinigen mit einem Wasserstrahl oder spitzen Gegenständen können das Blasergerät und das Ladekabel beschädigen. Falls das Blasergerät oder das Ladekabel nicht richtig gereinigt werden, können Bauteile nicht mehr richtig funktionieren und Sicherheitseinrichtungen außer Kraft gesetzt werden. Personen können schwer verletzt werden.
 - ▶ Blasergerät und Ladekabel so reinigen, wie es in dieser Gebrauchsanleitung beschrieben ist.
- Falls das Blasergerät oder das Ladekabel nicht richtig gewartet oder repariert werden, können Bauteile nicht mehr richtig funktionieren und Sicherheitseinrichtungen außer Kraft gesetzt werden. Personen können schwer verletzt oder getötet werden.
 - ▶ Blasergerät und Ladekabel nicht selbst warten oder reparieren.
 - ▶ Falls das Blasergerät oder das Ladekabel gewartet oder repariert werden müssen: Einen STIHL Fachhändler aufsuchen.

5 Blasergerät einsatzbereit machen

5.1 Blasergerät einsatzbereit machen

Vor jedem Arbeitsbeginn müssen folgende Schritte durchgeführt werden:

- ▶ Sicherstellen, dass sich folgende Bauteile im sicherheitsgerechten Zustand befinden:
 - Blasergerät, 4.7.1.
 - Ladekabel, 4.7.2.
- ▶ Eingebauten Akku prüfen, 10.2.
- ▶ Blasergerät vollständig laden, 6.
- ▶ Blasergerät reinigen, 15.1.
- ▶ Blasrohr und Düse anbauen, 7.
- ▶ Bedienungselemente prüfen, 10.

- ▶ Falls die Schritte nicht durchgeführt werden können: Blasergerät nicht verwenden und einen STIHL Fachhändler aufsuchen.

6 Blasergerät laden und LEDs

6.1 Blasergerät laden

Die Ladezeit hängt von verschiedenen Einflüssen ab, z. B. von der Temperatur des Blasergeräts oder von der Umgebungstemperatur. Die tatsächliche Ladezeit kann von der angegebenen Ladezeit abweichen. Die Ladezeit ist unter www.stihl.com/charging-times angegeben.

Wenn der Netzstecker in einer Steckdose eingesteckt ist und das Ladekabel an das Blasergerät angeschlossen wird, startet der Ladevorgang automatisch. Wenn das Blasergerät vollständig geladen ist, wird der Ladevorgang automatisch beendet.

Während des Ladens erwärmen sich das Blasergerät und das Ladekabel.

- ▶ Aktivierungsschlüssel abziehen.

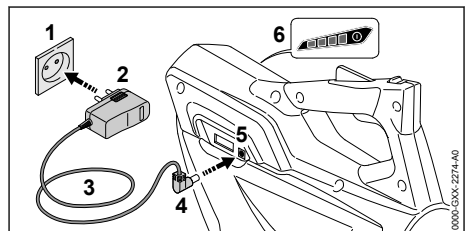

- ▶ Netzstecker (2) in eine gut zugängliche Steckdose (1) stecken.

⚠️ WARNUNG

- Personen können über die Anschlussleitung stolpern. Personen können verletzt werden und das Ladekabel kann beschädigt werden.
 - ▶ Anschlussleitung flach auf dem Boden verlegen.
- ▶ Anschlussleitung (3) verlegen.
- ▶ Ladestecker (4) in die Ladebuchse (5) stecken. Die LEDs (6) leuchten grün und zeigen den Ladezustand an.

- ▶ Falls die LEDs (6) nicht mehr leuchten: Lade-stecker (4) aus der Ladebuchse (5) ziehen. Das Blasgerät ist vollständig geladen.
- ▶ Netzstecker (2) aus der Steckdose (1) ziehen.

6.2 Ladezustand anzeigen

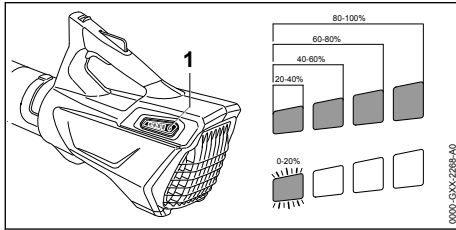

- ▶ Drucktaste (1) drücken. Die LEDs leuchten ca. 5 Sekunden lang grün und zeigen den Ladezustand an.
- ▶ Falls die rechte LED grün blinkt: Blasgerät laden.

6.3 LEDs

Die LEDs können den Ladezustand oder Störungen des Blasgeräts anzeigen. Die LEDs können grün oder rot leuchten oder blinken.

Falls die LEDs grün leuchten oder blinken, wird der Ladezustand angezeigt.

- ▶ Falls die LEDs rot leuchten oder blinken: Störungen beheben, 17. Im Blasgerät besteht eine Störung.

7 Blasgerät zusammenbauen

7.1 Blasrohr und Düse anbauen

- ▶ Blasgerät ausschalten und Aktivierungsschlüssel abziehen.

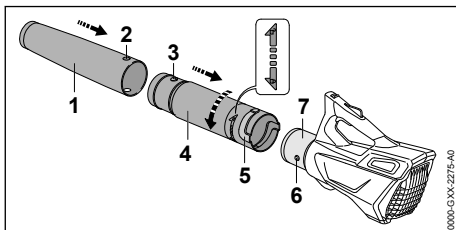

- ▶ Loch (2) und Zapfen (3) auf gleiche Höhe bringen.
- ▶ Düse (1) auf das Blasrohr (4) schieben. Die Düse (1) rastet hörbar ein und kann nicht mehr abgebaut werden.
- ▶ Zapfen (6) und Nut (5) auf gleiche Höhe bringen.
- ▶ Blasrohr (4) auf das Gehäuse (7) schieben.

- ▶ Blasrohr (4) so lange in Richtung drehen, bis es einrastet.

Das Blasrohr muss nicht mehr abgebaut werden.

8 Aktivierungsschlüssel einstecken und abziehen

8.1 Aktivierungsschlüssel einstecken

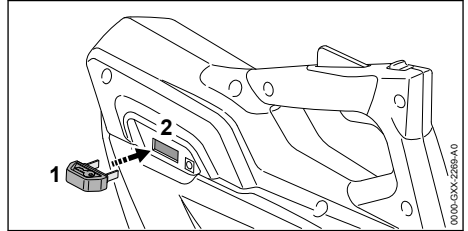

- ▶ Aktivierungsschlüssel (1) in die Schlüsselaufnahme (2) stecken.

8.2 Aktivierungsschlüssel abziehen

- ▶ Blasgerät auf eine ebene Fläche stellen.
- ▶ Aktivierungsschlüssel abziehen.
- ▶ Aktivierungsschlüssel außerhalb der Reichweite von Kindern aufbewahren.

9 Blasgerät einschalten und ausschalten

9.1 Blasgerät einschalten

- ▶ Blasgerät mit einer Hand am Bedienungsgriff so festhalten, dass der Daumen den Bedienungsgriff umschließt.

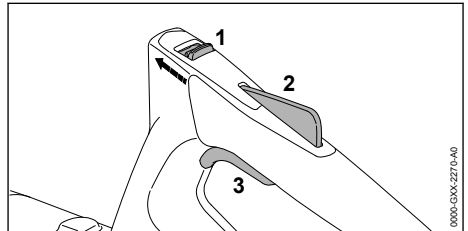

- ▶ Entsperrschieber (1) mit dem Daumen in Richtung Blasrohr schieben und halten.
- ▶ Schalthebelsperre (2) mit der Hand drücken und gedrückt halten. Der Entsperrschieber (1) kann losgelassen werden.

- ▶ Schalthebel (3) mit dem Zeigefinger drücken und gedrückt halten.
Das Blasergerät beschleunigt und Luft strömt aus der Düse.

9.2 Blasergerät ausschalten

- ▶ Schalthebel und Schalthebelsperre loslassen.
Luft strömt nicht mehr aus der Düse.
- ▶ Falls weiterhin Luft aus der Düse strömt: Aktivierungsschlüssel abziehen und einen STIHL Fachhändler aufsuchen.
Das Blasergerät ist defekt.

10 Blasergerät und Akku prüfen

10.1 Bedienungselemente prüfen

Entsperrschieber, Schalthebelsperre und Schalthebel

- ▶ Aktivierungsschlüssel abziehen.
- ▶ Versuchen, den Schalthebel zu drücken, ohne den Entsperrschieber und die Schalthebelsperre zu drücken.
- ▶ Falls sich der Schalthebel drücken lässt: Blasergerät nicht verwenden und einen STIHL Fachhändler aufsuchen.
Der Entsperrschieber oder die Schalthebelsperre sind defekt.
- ▶ Entsperrschieber mit dem Daumen in Richtung Blasrohr schieben und halten.
- ▶ Schalthebelsperre drücken und gedrückt halten.
- ▶ Schalthebel drücken.
- ▶ Schalthebel, Schalthebelsperre und Entsperrschieber loslassen.
- ▶ Falls der Schalthebel, die Schalthebelsperre oder der Entsperrschieber schwergängig sind oder nicht in die Ausgangsposition zurückfedern: Blasergerät nicht verwenden und einen STIHL Fachhändler aufsuchen.
Der Schalthebel, die Schalthebelsperre oder der Entsperrschieber sind defekt.

Blasergerät einschalten

- ▶ Aktivierungsschlüssel einstecken.
- ▶ Entsperrschieber mit dem Daumen in Richtung Blasrohr schieben und halten.
- ▶ Schalthebelsperre drücken und gedrückt halten.
- ▶ Schalthebel drücken und gedrückt halten.
Luft strömt aus der Düse.
- ▶ Falls 3 LEDs rot blinken: Aktivierungsschlüssel abziehen und einen STIHL Fachhändler aufsuchen.
Im Blasergerät besteht eine Störung.
- ▶ Schalthebel loslassen.

Luft strömt nicht mehr aus der Düse.

- ▶ Falls weiterhin Luft aus der Düse strömt: Aktivierungsschlüssel abziehen und einen STIHL Fachhändler aufsuchen.
Das Blasergerät ist defekt.

10.2 Eingebauten Akku prüfen

- ▶ Drucktaste drücken.
Die LEDs leuchten oder blinken.
- ▶ Falls die LEDs nicht leuchten oder blinken: Blasergerät nicht verwenden und einen STIHL Fachhändler aufsuchen.
Im eingebauten Akku besteht eine Störung.

11 Mit dem Blasergerät arbeiten

11.1 Blasergerät halten und führen

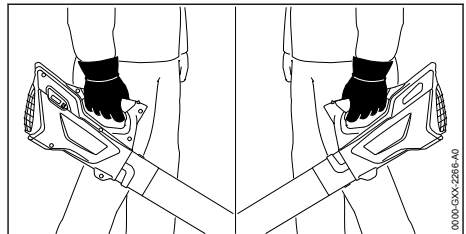

- ▶ Blasergerät mit einer Hand am Bedienungsgriff so festhalten und führen, dass der Daumen den Bedienungsgriff umschließt.

11.2 Blasen

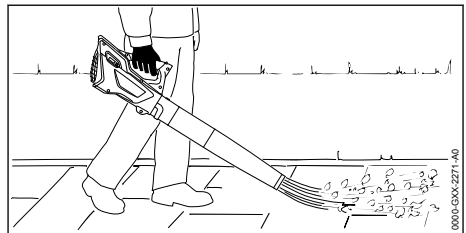

- ▶ Düse auf den Boden richten.
- ▶ Langsam und kontrolliert vorwärts gehen.

12 Nach dem Arbeiten

12.1 Nach dem Arbeiten

- ▶ Blasergerät ausschalten und Aktivierungsschlüssel abziehen.
- ▶ Blasergerät reinigen.

13 Transportieren

13.1 Blasergerät transportieren

- ▶ Blasergerät ausschalten und Aktivierungsschlüssel abziehen.

Blasgerät tragen

- ▶ Blasgerät mit einer Hand am Bedienungsgriff tragen.

Blasgerät in einem Fahrzeug transportieren

- ▶ Blasgerät so sichern, dass das Blasgerät nicht umkippen und sich nicht bewegen kann.
- ▶ Falls das Blasgerät verpackt wird: Blasgerät so verpacken, dass es sich in der Verpackung nicht bewegen kann und die Verpackung so sichern, dass sie sich nicht bewegen kann.

Aufgrund des eingebauten Akkus unterliegt das Blasgerät den Anforderungen zum Transport gefährlicher Güter. Das Blasgerät ist als UN 3481 (Lithium-Ionen-Batterien in Ausrüstungen) eingestuft und wurde gemäß UN Handbuch Prüfungen und Kriterien Teil III, Unterabschnitt 38.3 geprüft.

Die Transportvorschriften sind unter www.stihl.com/safety-data-sheets angegeben.

14 Aufbewahren**14.1 Blasgerät aufbewahren**

STIHL empfiehlt, das Blasgerät in einem Ladezustand zwischen 40 % und 60 % (2 grün leuchtende LEDs) aufzubewahren.

- ▶ Blasgerät ausschalten und Aktivierungsschlüssel abziehen.
- ▶ Blasgerät so aufbewahren, dass folgende Bedingungen erfüllt sind:
 - Das Blasgerät ist außerhalb der Reichweite von Kindern.
 - Das Blasgerät ist sauber und trocken.
 - Das Blasgerät ist in einem geschlossenen Raum.
 - Das Blasgerät ist getrennt vom Ladekabel.
 - Das Blasgerät ist im Temperaturbereich zwischen 0 °C und + 50 °C.

HINWEIS

- Falls das Blasgerät nicht so aufbewahrt wird, wie es in dieser Gebrauchsanleitung beschrieben ist, kann sich der eingebaute Akku tiefentladen und dadurch irreparabel beschädigt werden.
 - ▶ Ein entladenes Blasgerät vor dem Aufbewahren laden. STIHL empfiehlt das Blasgerät in einem Ladezustand zwischen 40 % und 60 % (2 grün leuchtende LEDs) aufzubewahren.

14.2 Ladekabel aufbewahren

- ▶ Netzstecker aus der Steckdose ziehen.

- ▶ Ladekabel so aufbewahren, dass folgende Bedingungen erfüllt sind:
 - Das Ladekabel ist außerhalb der Reichweite von Kindern.
 - Das Ladekabel ist sauber und trocken.
 - Das Ladekabel ist in einem geschlossenen Raum.
 - Das Ladekabel ist getrennt vom Blasgerät.
 - Das Ladekabel ist im Temperaturbereich zwischen 0 °C und + 40 °C.

15 Reinigen**15.1 Blasgerät reinigen**

- ▶ Blasgerät ausschalten und Aktivierungsschlüssel abziehen.
- ▶ Blasgerät mit einem feuchten Tuch reinigen.
- ▶ Lüftungsschlitze mit einem Pinsel reinigen.
- ▶ Schutzgitter mit einem Pinsel oder einer weichen Bürste reinigen.

15.2 Ladekabel reinigen

- ▶ Netzstecker aus der Steckdose ziehen.
- ▶ Ladestecker aus der Ladebuchse ziehen.
- ▶ Ladekabel mit einem feuchten Tuch reinigen.

16 Warten und Reparieren**16.1 Wartungsintervalle**

Wartungsintervalle sind abhängig von den Umgebungsbedingungen und den Arbeitsbedingungen. STIHL empfiehlt folgende Wartungsintervalle:

Jährlich

- ▶ Blasgerät von einem STIHL Fachhändler prüfen lassen.

16.2 Blasgerät warten und reparieren

Der Benutzer kann das Blasgerät nicht selbst warten und nicht reparieren.

- ▶ Falls das Blasgerät gewartet werden muss oder defekt oder beschädigt ist: Einen STIHL Fachhändler aufsuchen.

16.3 Ladekabel warten und reparieren

Das Ladekabel muss nicht gewartet werden und kann nicht repariert werden.

- ▶ Falls das Ladekabel defekt oder beschädigt ist: Ladekabel ersetzen.

17 Störungen beheben

17.1 Störungen des Blasgeräts oder des Ladekabels beheben

Störung	LEDs am Blasgerät	Ursache	Abhilfe
Das Blasgerät läuft beim Einschalten nicht an.	1 LED blinkt grün.	Der Ladezustand des Blasgeräts ist zu gering.	► Blasgerät laden.
	3 LEDs leuchten rot.	Das Blasgerät ist zu warm.	► Aktivierungsschlüssel abziehen. ► Blasgerät abkühlen lassen.
	3 LEDs blinken rot.	Es besteht eine elektrische Störung.	► Aktivierungsschlüssel abziehen. ► Blasgerät nicht verwenden und einen STIHL Fachhändler aufsuchen.
		Das Blasgerät ist feucht.	► Blasgerät trocknen lassen.
Das Blasgerät schaltet im Betrieb ab.	3 LEDs leuchten rot.	Das Blasgerät ist zu warm.	► Aktivierungsschlüssel abziehen. ► Blasgerät abkühlen lassen.
		Es besteht eine elektrische Störung.	► Blasgerät ausschalten und nach 5 Sekunden erneut einschalten.
Die Betriebszeit des Blasgeräts ist zu kurz.		Das Blasgerät ist nicht vollständig geladen.	► Blasgerät vollständig laden.
		Die Lebensdauer des Blasgeräts ist überschritten.	► Blasgerät ersetzen.
Das Blasgerät wird nicht geladen.	3 LEDs leuchten rot.	Das Blasgerät ist zu warm.	► Aktivierungsschlüssel abziehen. ► Blasgerät abkühlen lassen.
		Im Blasgerät oder im Ladekabel besteht eine Störung.	► Aktivierungsschlüssel abziehen. ► Einen STIHL Fachhändler aufsuchen.

18 Technische Daten

18.1 Blasgerät STIHL BGA 45

- Gewicht: 2,2 kg
- Luftgeschwindigkeit mit angebaute Düse: 38 m/s
- Akku-Technologie: Lithium-Ionen
- Spannung: 18 V
- Kapazität in Ah: siehe Leistungsschild
- Energieinhalt in Wh: siehe Leistungsschild
- Zulässiger Temperaturbereich für Verwendung und Aufbewahrung: 0 °C bis + 50 °C

Falls bei einer höheren Temperatur als + 30 °C mit dem Blasgerät gearbeitet wird, kann sich die Akku-Laufzeit verkürzen und die Leistung des Blasgeräts verringern.

Die Laufzeit ist unter www.stihl.com/battery-life angegeben.

18.2 Ladekabel STIHL LK 45

- Nennspannung: 100-240 V, 50-60 Hz
- Nennleistung: 14,6 W

- Ladestrom: 0,65 A
- Zulässiger Temperaturbereich für Verwendung und Aufbewahrung: 0 °C bis + 40 °C

Die Ladezeiten sind unter www.stihl.com/charging-times angegeben.

18.3 Schallwerte und Vibrationswerte

Der K-Wert für die Schalldruckpegel beträgt 2 dB(A). Der K-Wert für die Schalleistungspegel beträgt 2 dB(A). Der K-Wert für die Vibrationswerte beträgt 2 m/s².

STIHL empfiehlt, einen Gehörschutz zu tragen.

- Schalldruckpegel L_{pA} gemessen nach EN 50636-2-100: 76 dB(A).
- Schalleistungspegel L_{wA} gemessen nach EN 50636-2-100: 87 dB(A).
- Vibrationswert a_{hv} gemessen nach EN 50636-2-100, Bedienungsgriff: 3,2 m/s².

Die angegebenen Vibrationswerte wurden nach einem genormten Prüfverfahren gemessen und

können zum Vergleich von Elektrogeräten herangezogen werden. Die tatsächlich auftretenden Vibrationswerte können von den angegebenen Werten abweichen, abhängig von der Art der Anwendung. Die angegebenen Vibrationswerte können zu einer ersten Einschätzung der Vibrationsbelastung verwendet werden. Die tatsächliche Vibrationsbelastung muss eingeschätzt werden. Dabei können auch die Zeiten berücksichtigt werden, in denen das Elektrogerät abgeschaltet ist, und solche, in denen es zwar eingeschaltet ist, aber ohne Belastung läuft.

Informationen zur Erfüllung der Arbeitgeberrichtlinie Vibration 2002/44/EG sind unter www.stihl.com/vib angegeben.

18.4 REACH

REACH bezeichnet eine EG-Verordnung zur Registrierung, Bewertung und Zulassung von Chemikalien.

Informationen zur Erfüllung der REACH Verordnung sind unter www.stihl.com/reach angegeben.

19 Ersatzteile und Zubehör

19.1 Ersatzteile und Zubehör

STIHL Diese Symbole kennzeichnen original STIHL Ersatzteile und original STIHL Zubehör.

STIHL empfiehlt, original STIHL Ersatzteile und original STIHL Zubehör zu verwenden.

Ersatzteile und Zubehör anderer Hersteller können durch STIHL hinsichtlich Zuverlässigkeit, Sicherheit und Eignung trotz laufender Marktbeobachtung nicht beurteilt werden und STIHL kann für deren Einsatz auch nicht einstehen.

Original STIHL Ersatzteile und original STIHL Zubehör sind bei einem STIHL Fachhändler erhältlich.

20 Entsorgen

20.1 Blasgerät und Ladekabel entsorgen

Informationen zur Entsorgung sind bei der örtlichen Verwaltung oder bei einem STIHL Fachhändler erhältlich.

Eine unsachgemäße Entsorgung kann die Gesundheit schädigen und die Umwelt belasten.

Das Blasgerät enthält einen eingebauten Akku, der getrennt entsorgt werden muss.

- ▶ Blasgerät von einem STIHL Fachhändler entsorgen lassen.
Der STIHL Fachhändler entsorgt den eingebauten Akku getrennt vom Blasgerät.
- ▶ STIHL Produkte einschließlich Verpackung gemäß den örtlichen Vorschriften einer geeigneten Sammelstelle für Wiederverwertung zuführen.
- ▶ Nicht mit dem Hausmüll entsorgen.

21 EU-Konformitätserklärung

21.1 Blasgerät STIHL BGA 45

ANDREAS STIHL AG & Co. KG
Badstraße 115
D-71336 Waiblingen

Deutschland

erklärt in alleiniger Verantwortung, dass

- Bauart: Akku-Blasgerät
- Fabrikmarke: STIHL
- Typ: BGA 45
- Serienidentifizierung: 4513

den einschlägigen Bestimmungen der Richtlinien 2011/65/EU, 2006/42/EG, 2014/30/EU und 2000/14/EG entspricht und in Übereinstimmung mit den jeweils zum Produktionsdatum gültigen Versionen der folgenden Normen entwickelt und gefertigt worden ist: EN 55014-1, EN 55014-2, EN 60335-1 und EN 50636-2-100.

Zur Ermittlung des gemessenen und des garantierten Schalleistungspegels wurde nach Richtlinie 2000/14/EG, Anhang V verfahren.

- Gemessener Schalleistungspegel: 86 dB(A)
- Garantierter Schalleistungspegel: 89 dB(A)

Die Technischen Unterlagen sind bei der Produktzulassung der ANDREAS STIHL AG & Co. KG aufbewahrt.

Das Baujahr, das Herstellungsland und die Maschinenummer sind auf dem Blasgerät angegeben.

Waiblingen, 15.07.2021

ANDREAS STIHL AG & Co. KG

J. Hoffmann
i. V.

Dr. Jürgen Hoffmann, Abteilungsleiter Produktzulassung, -regulierung

22 Anschriften

22.1 STIHL Hauptverwaltung

ANDREAS STIHL AG & Co. KG
Postfach 1771
D-71307 Waiblingen

22.2 STIHL Vertriebsgesellschaften

DEUTSCHLAND

STIHL Vertriebszentrale AG & Co. KG
Robert-Bosch-Straße 13
64807 Dieburg
Telefon: +49 6071 3055358

ÖSTERREICH

STIHL Ges.m.b.H.
Fachmarktstraße 7
2334 Vösendorf
Telefon: +43 1 86596370

SCHWEIZ

STIHL Vertriebs AG
Isenrietstraße 4
8617 Mönchaltorf
Telefon: +41 44 9493030

TSSCHECHISCHE REPUBLIK

Andreas STIHL, spol. s r.o.
Chrlická 753
664 42 Modřice

22.3 STIHL Importeure

BOSNIEN-HERZEGOWINA

UNIKOMERC d. o. o.
Bišće polje bb
88000 Mostar
Telefon: +387 36 352560
Fax: +387 36 350536

KROATIEN

UNIKOMERC - UVOZ d.o.o.
Sjedište:
Amruševa 10, 10000 Zagreb
Prodaja:
Ulica Kneza Ljudevita Posavskog 56, 10410
Velika Gorica
Telefon: +385 1 6370010
Fax: +385 1 6221569

TÜRKEI

SADAL TARIM MAKİNELERİ DIŞ TİCARET A.Ş.
Hürriyet Mahallesi Manas Caddesi No.1
35473 Menderes, İzmir

Telefon: +90 232 210 32 32
Fax: +90 232 210 32 33

Contents

1	Introduction.....	15
2	Guide to Using this Manual.....	16
3	Overview.....	16
4	Safety Precautions.....	17
5	Preparing the Blower for Operation.....	22
6	Charging the Blower, LEDs.....	22
7	Assembling the Blower.....	23
8	Inserting and Removing Activation Key... ..	23
9	Switching the Blower On/Off.....	23
10	Testing the Blower and Battery.....	24
11	Operating the Blower.....	24
12	After Finishing Work.....	24
13	Transporting.....	24
14	Storing.....	25
15	Cleaning.....	25
16	Maintenance and Repairs.....	25
17	Troubleshooting.....	26
18	Specifications.....	26
19	Spare Parts and Accessories.....	27
20	Disposal.....	27
21	EC Declaration of Conformity.....	27
22	UKCA Declaration of Conformity.....	27

1 Introduction

Dear Customer,

Thank you for choosing STIHL. We develop and manufacture our quality products to meet our customers' requirements. The products are designed for reliability even under extreme conditions.

STIHL also stands for premium service quality. Our dealers guarantee competent advice and instruction as well as comprehensive service support.

STIHL expressly commit themselves to a sustainable and responsible handling of natural resources. This user manual is intended to help you use your STIHL product safely and in an environmentally friendly manner over a long service life.

We thank you for your confidence in us and hope you will enjoy working with your STIHL product.



Dr. Nikolas Stihl

IMPORTANT! READ BEFORE USING AND KEEP IN A SAFE PLACE FOR REFERENCE.

2 Guide to Using this Manual

2.1 Applicable Documentation

Local safety regulations apply.

- ▶ Read, understand and save the following documents in addition to this instruction manual:
 - Safety information for STIHL batteries and products with built in batteries:
www.stihl.com/safety-data-sheets

2.2 Symbols used with warnings in the text

WARNING

- This symbol indicates dangers that can cause serious injuries or death.
 - ▶ The measures indicated can avoid serious injuries or death.

NOTICE

- This symbol indicates dangers that can cause damage to property.
 - ▶ The measures indicated can avoid damage to property.

2.3 Symbols in Text



This symbol refers to a chapter in this instruction manual.

3 Overview

3.1 Blower and Charging Cable

The rechargeable battery is built into the blower.

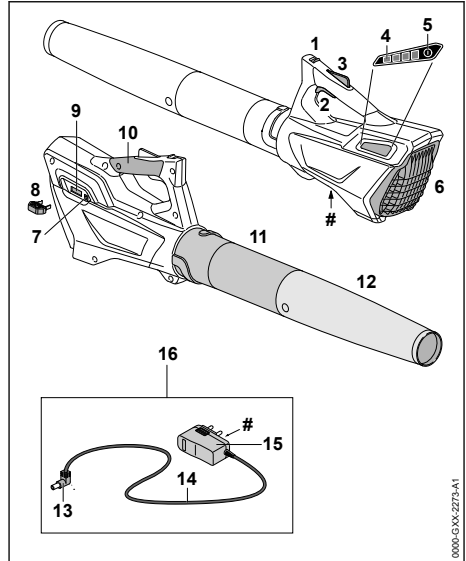

- 1 Release Slide**
Operated together with the trigger lockout to unlock the trigger.
- 2 Trigger**
The trigger switches the blower on and off.
- 3 Trigger Lockout**
Locks trigger in position.
- 4 LEDs**
Indicate blower's state of charge and malfunctions.
- 5 Button**
Activates the LEDs on the blower.
- 6 Intake Screen**
Protects the operator from moving parts inside the blower.
- 7 Charging Socket**
Accommodates the charger plug.
- 8 Activation Key**
Activates the blower.
- 9 Key Socket**
Accommodates the activation key.
- 10 Control Handle**
For operating, controlling and carrying the blower.
- 11 Blower tube**
Directs the airstream.
- 12 Nozzle**
Directs and concentrates the airstream.

13 Charger Plug

Connects charging cable to charger socket.

14 Connecting Cable

Connects charger plug to appliance plug.

15 Appliance Plug

Connects charging cable to wall outlet.

16 Charging Cable

Serves to charge the blower.

Rating label with serial number**3.2 Symbols**

Meanings of symbols that may be on the blower and charging cable:

 This symbol indicates in what direction the release slide has to be pushed.

 **LWA** Guaranteed sound power level according to directive 2000/14/EC in dB(A) in order to make sound emissions of products comparable.

 **LK 45** This symbol shows that an LK 45 charging cable must be used.

 The data next to this symbol indicates the energy content of the battery according to the cell manufacturer's specification. The energy content available during operation is lower.

 Operate the electric appliance in a dry place, indoors only.

 Do not dispose of the product with your household waste.

 Mount so that the arrows point vertically upwards.

4 Safety Precautions**4.1 Introduction**

This product was designed for safe operation and features safety devices. Nevertheless, you should observe the following safety precautions in order to avoid possible dangers.

4.2 Warning Symbols

Meanings of warning signs and labels on the blower or charging cable:

 Observe safety notices and take the necessary precautions.

 Read, understand and keep the User Manual.



Wear safety glasses.



Securely tie back long hair so that it cannot be pulled into the blower.



Always remove the activation key during breaks in work, transport, charging, storage, maintenance and repairs.



Protect the blower from rain and damp – do not immerse it in fluids.



Maintain a safe distance.



Protect the blower from heat and fire.



Observe the blower's specified temperature range.

4.3 Intended Use

The STIHL BGA 45 blower is designed for blow-sweeping leaves, grass, paper and similar matter.

Do not use the blower in the rain.

A built-in battery supplies the blower with power.

The STIHL LK 45 charging cable recharges the STIHL BGA 45 blower.

▲ WARNING

- Charging cables or power supply units not explicitly approved for the blower by STIHL may cause a fire or explosion. This can result in serious or fatal injuries and damage to property.
 - ▶ Always recharge a STIHL BGA 45 blower with a STIHL LK 45 charging cable.
- Using the blower or the charging cable for purposes for which they were not designed may result in serious or fatal injuries and damage to property.
 - ▶ Use the blower and charging cable as described in this instruction manual.

4.4 The Operator

⚠ WARNING

- Users without adequate training or instruction cannot recognize or assess the risks involved in using the blower and charging cable. The user or other persons may sustain serious or fatal injuries.



- ▶ Read, understand and save the instruction manual.

- ▶ If you pass the blower and charging cable on to another user: Always give them the instruction manual.
- ▶ Make sure the user meets the following requirements:
 - The user must be rested.
 - The user must be in good physical condition and mental health to operate and work with the blower and the charging cable. If the user's physical, sensory or mental ability is restricted, he or she may work only under the supervision of or as instructed by a responsible person.
 - The user is able to recognize and assess the risks involved in using the blower and charging cable.
 - The user must be of legal age or is being trained in a trade under supervision in accordance with national rules and regulations.
 - The user has received instruction from a STIHL servicing dealer or other experienced user before working with the blower

and using the charging cable for the first time.

- The user must not be under the influence of alcohol, medication or drugs.
- ▶ If you have any queries: Contact a STIHL servicing dealer for assistance.

4.5 Clothing and Equipment

⚠ WARNING

- Long hair can be sucked into the blower during operation. This can result in serious injuries.



- ▶ Tie up long hair so that it is above shoulder level.

- Objects can be thrown through the air at high speed during operation. This can result in personal injury.



- ▶ Wear close-fitting safety glasses. Suitable glasses that have been tested and labeled in accordance with EN 166 or national standards are available from retailers.

- ▶ Wear long trousers.
- Dust can be whipped up during operation: Whipped up dust can damage the respiratory passages and cause allergic reactions.
 - ▶ If dust is generated: Wear a dust respirator mask.
- Unsuitable clothing can snag on wood, brush or the blower. Not wearing suitable clothing may result in serious injury.
 - ▶ Wear snug-fitting clothing.
 - ▶ Do not wear a scarf or jewelry.
- Wearing unsuitable footwear may cause you to slip or stumble. This can result in personal injury.
 - ▶ Wear sturdy enclosed footwear with non-slip soles.

4.6 Work Area and Surroundings

4.6.1 Blower

⚠ WARNING

- Bystanders, children and animals are not aware of the dangers of the blower and objects being thrown into the air and cannot assess them. This may result in serious injury to bystanders, children and animals and damage to property.



- ▶ Do not allow bystanders, children or animals within 5 meters of the work area.

- ▶ Maintain a clearance of 5 meters from objects.
- ▶ Do not leave the blower unattended.
- ▶ Ensure that children cannot play with the blower.
- The blower is not waterproof. If you work in the rain or in a damp environment, an electric shock may occur. This can result in injuries to the user and may damage the blower.



- ▶ Do not work in the rain or in a damp environment.

- Electrical components of the blower can produce sparks. Sparks may cause fires and explosions in highly flammable or explosive environments. Persons may be seriously or fatally injured and property may be damaged.
 - ▶ Do not work in a highly flammable or explosive environment.

4.6.2 Charging cable

▲ WARNING

- Uninvolved bystanders, children and animals may not be aware of and able to understand the dangers of a charging cable or electric current. Bystanders, children and animals may be seriously or fatally injured.
 - ▶ Keep bystanders, children and animals away from the work area.
 - ▶ Do not leave the charging cable unattended.
 - ▶ Make sure that children cannot play with the charging cable.
- The charging cable is not protected against all ambient conditions. If the charging cable is exposed to certain ambient conditions, it may catch fire or explode. This could result in serious injury to people and damage to property.
 - ▶ Protect the charging cable from rain and moisture.
 - ▶ Operate the charging cable in a dry place, indoors only.

- ▶ Do not operate the charging cable in an easily combustible or explosive environment.
- ▶ Use and store the charging cable at a temperature between 0°C and 40 °C.

4.7 Safe Condition

4.7.1 Blower

The blower is in a safe condition if the following conditions are fulfilled:

- The blower is undamaged.
- Blower must be clean and dry.
- The controls function properly and have not been modified.
- Original STIHL accessories are fitted.
- The accessories are correctly attached.

▲ WARNING

- If not in safe condition, components may no longer operate correctly and safety devices may be disabled. This may result in serious or fatal injury to people.
 - ▶ Never use a damaged blower.
 - ▶ Do not charge a damaged blower.
 - ▶ If the blower is dirty or wet: Clean the blower and allow it to dry.
 - ▶ Do not modify the blower. Exception: Mounting a blower tube and nozzle approved for this blower model.
 - ▶ If the controls do not function properly: Do not work with the blower.
 - ▶ Fit original STIHL accessories designed for this blower model.
 - ▶ Attach accessories as described in this User Manual or in the User Manual for the accessories.
 - ▶ Do not insert objects into the openings of the blower.
 - ▶ Never connect or short-circuit the keyslot contacts with metallic objects.
 - ▶ Do not open the blower.
 - ▶ Replace worn or damaged labels.
 - ▶ If you have any doubts, be sure to consult a STIHL dealer.

4.7.2 Charging Cable

The charging cable is in a safe condition if the following points are observed:

- Charging cable is undamaged.
- Charging cable is clean and dry.

▲ WARNING

- If the product does not comply with safety requirements, components will no longer func-

tion properly or safety devices may be rendered inoperative. This can result in serious or fatal injuries.

- ▶ Do not use a damaged charging cable.
- ▶ If the charging cable is dirty or wet: Clean the charging cable and allow it to dry.
- ▶ Do not modify the charging cable.
- ▶ **Never bridge the charging cable's contacts with metallic objects (short circuit).**
- ▶ Do not open the charging cable.

4.8 Built-in battery

▲ WARNING

- The built-in battery is not protected against all ambient conditions. If the built-in battery is exposed to certain ambient conditions, the blower may catch fire, explode or be irreparably damaged. Persons may be seriously or fatally injured, and property may be damaged.



- ▶ Protect the blower from heat and fire.
- ▶ Do not throw the blower into a fire.



- ▶ Use and store the blower at a temperature between 0°C and 50°C.
- ▶ Keep blower away from small metal parts.
- ▶ Protect the blower from rain and moisture – do not immerse it in fluids.
- ▶ Do not expose blower to high pressure.
- ▶ Do not expose blower to microwaves.
- ▶ Protect the blower from chemicals and salts.
- ▶ Do not transport a damaged blower.
- Fluid may leak from a damaged battery. If that liquid comes into contact with the skin or eyes, the skin or eyes may be irritated.
 - ▶ Avoid contact with the liquid.
 - ▶ If skin contact occurs: Wash affected areas of skin with plenty of water and soap.
 - ▶ In the event of contact with eyes: Rinse eyes with plenty of water for at least 15 minutes and consult a doctor.
- A damaged or defective battery may smell unusual, emit smoke or burn. Persons may be seriously or fatally injured, and property may be damaged.
 - ▶ If the blower smells unusual or emits smoke: Do not use the blower and keep it away from combustible substances.
 - ▶ If the blower catches fire: Extinguish the blower with a fire extinguisher or water.

4.9 Working

▲ WARNING

- In certain situations, the user may no longer be able to concentrate on their work. This may result in the user stumbling, falling and suffering serious injury.
 - ▶ Keep calm and plan your work.
 - ▶ If light and visibility are poor: Do not work with the blower.
 - ▶ Do not use the blower on your own.
 - ▶ Do not work above shoulder height.
 - ▶ Watch out for obstacles.
 - ▶ Work standing on the ground and keep your balance. If you have to work at a height: Use a mobile elevating work platform or secure scaffolding.
 - ▶ If you start feeling fatigue: Take a break. If you start feeling fatigue: Take a break.
 - ▶ Blow in direction of the wind.
- Objects can be ejected at high speed during operation. This can result in injuries to persons and animals and damage to property.
 - ▶ Do not direct air blast towards people, animals or objects.
- If the blower starts behaving differently or in an unusual way while operating, the blower may be in an unsafe condition. This could result in serious injury to people and damage to property.
 - ▶ Stop work, remove the activation key and contact your STIHL servicing dealer.
- Vibrations may occur during blower operation.
 - ▶ Take breaks.
 - ▶ If signs of a circulatory disturbance occur: Consult a doctor.
- The dust whipped up may cause the blower to be electrostatically charged. In certain conditions (e.g. dry environment) the blower may discharge suddenly and emit sparks. Sparks may cause fires and explosions in highly flammable or explosive environments. Persons may be seriously or fatally injured and property may be damaged.
 - ▶ Do not work in a highly flammable or explosive environment.

4.10 Charging

Contact with live components may occur for the following reasons:

- The connecting cable is damaged.
- The mains plug is damaged.
- The socket is not properly installed.

▲ DANGER

- Contact with live parts may result in electric shock. This may result in serious or fatal injury to the user.
 - ▶ Make sure that the connecting cable and mains plug are undamaged.
 - ▶ Plug the mains plug into a correctly installed socket.
- Overvoltage can occur in the charging cable if an incorrect grid voltage or frequency is used during charging. The charging cable may be damaged.
 - ▶ Make sure the grid voltage and frequency match the data on the charging cable's rating label.
- If the charging cable is connected to a power strip, electrical components may be overloaded during the charging process. The electric components may overheat and cause a fire. Persons may be seriously or fatally injured, and property may be damaged.
 - ▶ Ensure that the technical specifications for the power strip are not exceeded by the information on the rating plate of the charging cable and of all electrical devices connected to the power strip.
- A damaged or defective charging cable may produce an unusual smell or emit smoke during the charging process. Persons may be injured, or property may be damaged.
 - ▶ Disconnect the mains plug from the power supply.
- The charging cable can overheat and cause a fire if heat dissipation is inadequate. Persons may be seriously or fatally injured, and property may be damaged.
 - ▶ Do not cover the charging cable.

4.11 Transporting

▲ WARNING

- The blower can turn over or move while being transported. This may result in personal injuries and damage to property.



- ▶ Remove the activation key.

- ▶ Pack the blower in packaging or a transport box in such a way that it cannot move.
- ▶ Secure the packaging or transport box with lashing straps or a net so that the packaging or transport box cannot move.

4.12 Storing

4.12.1 Blower

▲ WARNING

- Children are not aware of and cannot assess the dangers of a blower and can be seriously injured.



- ▶ Remove the activation key.

- ▶ Store the blower out of the reach of children.
- Dampness can corrode the electrical contacts in the activation key socket and metal components. The blower may be damaged.



- ▶ Remove the activation key.

- ▶ Store the blower in a clean and dry condition.
- The blower is not protected against all ambient conditions. The blower may be damaged if it is exposed to certain ambient conditions.
 - ▶ Store the blower in a clean and dry condition.
 - ▶ Store the blower in a closed location.
 - ▶ Store the activation key separately from the blower.

4.12.2 Charging Cable

▲ WARNING

- Children are not aware of and cannot assess the dangers of a charging cable. Children may sustain serious or fatal injuries.
 - ▶ Keep the charging cable out of the reach of children.

- The charging cable is not protected against all ambient conditions. The charging cable may be damaged if it is exposed to certain ambient conditions.

- ▶ If the charging cable is hot: Allow the charging cable to cool down.

- ▶ Store the charging cable in a clean and dry condition.

- ▶ Store the charging cable in a confined space.

- ▶ Store the charging cable within temperature range of 0°C to +40°C.

4.13 Cleaning, Maintenance and Repair

⚠ WARNING

- The blower may start unintentionally if the activation key remains inserted during cleaning, maintenance or repair operations. This could result in serious injury to people and damage to property.



- ▶ Remove activation key.

- Harsh detergents, cleaning with a water jet or sharp objects can damage the blower and charging cable. If the blower or charging cable are not cleaned correctly, components may no longer function properly or safety devices may be rendered inoperative. They may cause serious injury to persons.
 - ▶ Clean the blower and charging cable as described in this instruction manual.
- If the blower or charging cable are not serviced or repaired correctly, components may no longer function properly or safety devices may be rendered inoperative. This may result in serious or fatal injury to people.
 - ▶ Do not attempt to service or repair the blower or charging cable.
 - ▶ If the blower or the charging cable require servicing or repairs: Contact your STIHL servicing dealer for assistance.

5 Preparing the Blower for Operation

5.1 Preparing the Blower for Operation

The following steps must be performed before commencing work:

- ▶ Ensure that the following components are in safe condition:
 - Blower, 4.7.1.
 - Charging cable, 4.7.2.
- ▶ Check the built-in battery, 10.2.
- ▶ Fully charge the blower, 6.
- ▶ Clean blower, 15.1.
- ▶ Mount the blower tube and nozzle, 7.
- ▶ Check the controls, 10.
- ▶ If it is not possible to carry out these steps, do not use the blower. Consult a STIHL servicing dealer.

6 Charging the Blower, LEDs

6.1 Charging the Blower

The charging time depends on several factors, e.g. temperature of the blower or ambient temperature. The actual charging time may differ from the specified charging time. For specified charging times see www.stihl.com/charging-times.

The charging process starts automatically when the plug is inserted in a wall outlet and the charging cable is connected to the blower. The charging process stops automatically when the blower is fully charged.

The blower and charging cable heat up during the charging process.

- ▶ Remove the activation key.

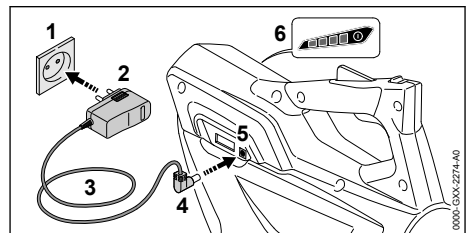

- ▶ Insert the plug (2) in a convenient wall outlet (1).



WARNING

- Persons may trip over the connecting cable. This can result in injuries and may damage the charging cable.
 - ▶ Lay the connecting cable flat on the floor.
- ▶ Position the connecting cable (3).
- ▶ Insert the charger plug (4) in the charge socket (5).
 - The LEDs (6) glow green and show the state of charge.
- ▶ If the LEDs (6) stop glowing: Disconnect the charger plug (4) from the charge socket (5). The blower is fully charged.
- ▶ Disconnect the plug (2) from the wall outlet (1).

6.2 State of Charge

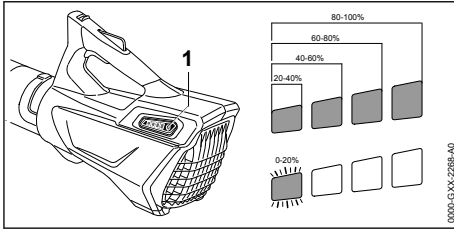

- ▶ Press the button (1).
The LEDs (5) glow green for about 5 seconds and indicate the state of charge.
- ▶ If the LED on the right flashes green: Recharge the blower.

6.3 LEDs

The LEDs can indicate the state of charge or malfunctions in the blower. The LEDs can glow or flash green or red.

The state of charge is indicated when the LEDs glow or flash green.

- ▶ If the LEDs glow or flash red: Troubleshooting,  17.
Malfunction in blower.

7 Assembling the Blower

7.1 Mounting the Blower Tube and Nozzle

- ▶ Switch off the blower and remove the activation key.

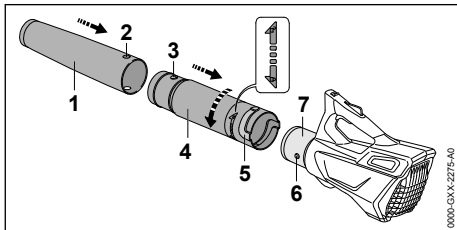

- ▶ Line up the hole (2) and the lug (3).
- ▶ Push the nozzle (1) onto the blower tube (4).
The nozzle (1) engages audibly and can no longer be removed.
- ▶ Line up the lug (6) and the slot (5).
- ▶ Push the blower tube (4) onto the housing (7).
- ▶ Rotate nozzle (4) in direction of  until it engages.

There is no need to remove the blower tube again.

8 Inserting and Removing Activation Key

8.1 Inserting the Activation Key

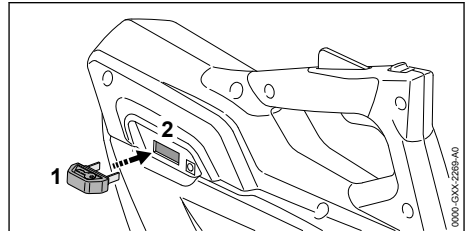

- ▶ Insert the activation key (1) in the socket (2).

8.2 Removing the Activation Key

- ▶ Stand the blower on a level surface.
- ▶ Remove the activation key.
- ▶ Keep the activation key out of the reach of children.

9 Switching the Blower On/Off

9.1 Switching On

- ▶ Hold the blower with one hand on the control handle - wrap your thumb around the handle.

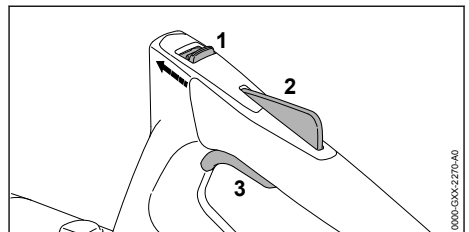

- ▶ Push the release slide (1) in the direction of the blower tube with your thumb and hold it there.
- ▶ Depress the trigger lockout (2) with your hand and hold it there.
You can let go of the release slide (1).
- ▶ Pull the trigger (3) with your index finger and hold it there.
The blower accelerates and air flows from the nozzle.

9.2 Switching Off

- ▶ Release the trigger and lockout lever at the same time.
No air flows from the nozzle.

- ▶ If air continues to flow from nozzle: Remove the activation key and contact your STIHL servicing dealer.
Blower has a malfunction.

10 Testing the Blower and Battery

10.1 Checking the Controls

Release slide, trigger lockout and trigger

- ▶ Remove the activation key.
- ▶ Attempt to pull the trigger lever without depressing the release slide and the trigger lockout.
- ▶ If the trigger can be pulled: Do not use the blower and contact your STIHL servicing dealer.
Release slide or trigger lockout is faulty.
- ▶ Push the release slide in the direction of the blower tube with your thumb and hold it there.
- ▶ Depress the trigger lockout and hold it in that position.
- ▶ Pull the trigger.
- ▶ Let go of the trigger, trigger lockout and release slide.
- ▶ If the trigger, trigger lockout or release slide is stiff or does not spring back to the idle position: Do not use the blower and contact your STIHL servicing dealer.
The trigger, trigger lockout or release slide has a malfunction.

Switching On

- ▶ Insert the activation key.
- ▶ Push the release slide in the direction of the blower tube with your thumb and hold it there.
- ▶ Depress the trigger lockout and hold it in that position.
- ▶ Pull the trigger and hold it there.
Air flows from the nozzle.
- ▶ If 3 LEDs flash red: Remove the activation key and contact your STIHL servicing dealer.
Malfunction in blower.
- ▶ Release the trigger.
No air flows from the nozzle.
- ▶ If air continues to flow from nozzle: Remove the activation key and contact your STIHL servicing dealer.
Blower has a malfunction.

10.2 Checking the Built-In Battery

- ▶ Press the button.
The LEDs glow or flash.

- ▶ If the LEDs do not glow or flash: Do not use the blower and contact your STIHL servicing dealer.
There is a malfunction in the built-in battery.

11 Operating the Blower

11.1 Holding and Controlling the Blower

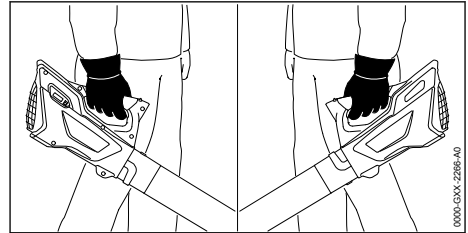

- ▶ Hold and control the blower with one hand on the control handle - wrap your thumb around the handle.

11.2 Blow-Sweeping

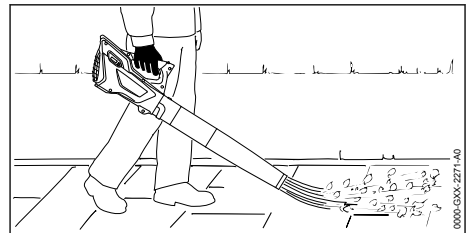

- ▶ Point the nozzle at the ground.
- ▶ Walk slowly and steadily forwards.

12 After Finishing Work

12.1 After Finishing Work

- ▶ Switch off the blower and remove the activation key.
- ▶ Clean the blower.

13 Transporting

13.1 Transporting the blower

- ▶ Switch off the blower and remove the activation key.

Carrying the blower

- ▶ Carry blower by the control handle in one hand.

Transporting the blower in a vehicle

- ▶ Secure the blower so that it cannot tip over or move.

- ▶ If the blower is to be packaged: Package the blower in such a way that it cannot move inside its packaging and secure the packaging in such a way that it cannot move.

Due to the built-in battery, the blower is subject to the requirements for transporting dangerous goods. The blower is classified as UN 3481 (lithium-ion batteries in equipment) and has been tested pursuant to UN Manual Tests and Criteria Part III, Subsection 38.3.

The transport regulations can be found at www.stihl.com/safety-data-sheets.

14 Storing

14.1 Storing the blower

STIHL recommends that you store the blower with a charge between 40% and 60% (2 LEDs lit up green).

- ▶ Switch off the blower and remove the activation key.
- ▶ The blower should be stored in such a way that the following conditions are fulfilled:
 - Blower must be out of the reach of children.
 - Blower must be clean and dry.
 - Blower is in an enclosed space.
 - Blower is separated from the charging cable.
 - Blower is in a temperature range between 0°C and 50°C.

NOTICE

- If the blower is not stored as described in this User Manual, the installed battery may become deeply discharged and irreparably damaged.
 - ▶ Charge a discharged blower prior to storing it. STIHL recommends that you store the blower with a charge between 40% and 60% (2 LEDs lit up green).

14.2 Storing the Charging Cable

- ▶ Disconnect the plug from the wall outlet.
- ▶ Observe the following points when storing the charging cable:
 - Charging cable is out of the reach of children.
 - Charging cable is clean and dry.

- Charging cable is in an enclosed space.
- Charging cable is separated from the blower.
- Charging cable is in a temperature range between 0°C and +40 °C.

15 Cleaning

15.1 Cleaning the blower

- ▶ Switch off the blower and remove the activation key.
- ▶ Clean blower with a damp cloth.
- ▶ Clean vents with a paintbrush.
- ▶ Clean the shield with a paintbrush or soft brush.

15.2 Cleaning the charging cable

- ▶ Disconnect the plug from the wall outlet.
- ▶ Disconnect the charger plug from the charge socket.
- ▶ Clean the charging cable with a damp cloth.

16 Maintenance and Repairs

16.1 Maintenance Intervals

The maintenance intervals are dependent on the environmental and operating conditions. STIHL recommends the following maintenance intervals:

Every 12 months

- ▶ Have the blower checked by a STIHL servicing dealer.

16.2 Servicing and Repairing the Blower

The blower cannot be serviced or repaired by the user.

- ▶ If your blower has a malfunction or is damaged or requires servicing: Contact your STIHL servicing dealer.

16.3 Servicing and repairing the charging cable

The charging cable requires no servicing and cannot be repaired.

- ▶ If the charging cable is defective or damaged: Replace the charging cable.

17 Troubleshooting

17.1 Troubleshooting Blower or Charging Cable

Condition	LEDs on blower	Cause	Remedy
Blower does not start when switched on	1 LED flashes green.	Blower has low charge.	▶ Recharge the blower.
	3 LEDs glow red.	Blower is too hot.	▶ Remove the activation key. ▶ Allow blower to cool down.
	3 LEDs flash red.	There is a electrical malfunction.	▶ Remove the activation key. ▶ Do not use the blower and contact your STIHL servicing dealer for assistance.
		Blower is damp.	▶ Allow the blower to dry.
Blower cuts out during operation	3 LEDs glow red.	Blower is too hot.	▶ Remove the activation key. ▶ Allow blower to cool down.
		There is a electrical malfunction.	▶ Switch off the blower, wait 5 seconds and then switch on again.
Blower runtime is too short		The blower is not fully charged.	▶ Fully charge the blower.
		Normal blower life has been exceeded.	▶ Replace the blower.
Blower is not being charged.	3 LEDs glow red.	Blower is too hot.	▶ Remove the activation key. ▶ Allow blower to cool down.
		Malfunction in blower or charging cable.	▶ Remove the activation key. ▶ Contact a STIHL servicing dealer for assistance.

18 Specifications

18.1 STIHL BGA 45 Blower

- Weight: 2.2 kg
- Air speed with nozzle mounted: 38 m/s
- Battery technology: Lithium-ion
- Voltage: 18 V
- Capacity in Ah: see rating label
- Energy content in Wh: see rating label
- Permissible temperature range for operation and storage: 0°C up to 50°C

If the blower is used at temperatures higher than 30°C, the battery runtime may be shortened and the blower's performance reduced.

Consult www.stihl.com/battery-life for the respective running time.

18.2 STIHL LK 45 Charging Cable

- Voltage: 100-240 V, 50-60 Hz
- Power rating: 14.6 W
- Charge current: 0.65 A
- Permissible temperature range for operation and storage: 0°C up to 40°C

For charging times see www.stihl.com/charging-times.

18.3 Noise and Vibration Data

K-value for sound pressure level is 2 dB(A). K-value for sound power level is 2 dB(A). K-value for vibration level is 2 m/s².

STIHL recommends that you wear hearing protection.

- Sound pressure level L_{pA} measured according to EN 50636-2-100: 76 dB(A)
- Sound power level L_{wA} measured according to EN 50636-2-100: 87 dB(A)
- Vibration measurement a_{hv} measured according to EN 506362100; control handle: 3.2 m/s²

The vibration values quoted above have been measured according to a standardized test procedure and may be used to compare electric power tools. Depending on the type of usage, the vibrations that actually occur may differ from the values quoted. The vibration values quoted may be used for an initial assessment of the user's exposure to vibrations. The actual exposure to vibrations has to be estimated. This process may also take into account times during which the electric power tool is switched off and times during which it is switched on but running off load.

Information on compliance with Vibration Directive 2002/44/EC is available at www.stihl.com/vib.

18.4 REACH

REACH is an EC regulation and stands for the Registration, Evaluation, Authorisation and Restriction of Chemical substances.

For information on compliance with the REACH regulation see www.stihl.com/reach.

19 Spare Parts and Accessories

19.1 Spare parts and accessories

STIHL  These symbols indicate original STIHL spare parts and original STIHL accessories.

STIHL recommends the use of original STIHL spare parts and accessories.

Despite ongoing market observation, STIHL is unable to judge the reliability, safety and suitability of other manufacturers' spare parts and accessories; accordingly, STIHL cannot warrant for the use of those parts.

Original STIHL spare parts and original STIHL accessories are available from STIHL dealers.

20 Disposal

20.1 Disposing of Blower and Charging Cable

Contact the local authorities or your STIHL dealer for information on disposal.

Improper disposal can be harmful to health and pollute the environment.

The blower contains a built-in rechargeable battery which must be disposed of separately.

- ▶ Return the blower to a STIHL servicing dealer for disposal.

The STIHL dealer removes the built-in battery from the blower for separate disposal.

- ▶ Take STIHL products including packaging to a suitable collection point for recycling in accordance with local regulations.
- ▶ Do not dispose with domestic waste.

21 EC Declaration of Conformity

21.1 STIHL BGA 45 Blower

ANDREAS STIHL AG & Co. KG
Badstraße 115
D-71336 Waiblingen

Germany

declare under our sole responsibility that

- Type: Cordless blower
- Manufacturer's brand: STIHL
- Model: BGA 45
- Serial number: 4513

conforms to the specifications of Directives 2011/65/EU, 2006/42/EC, 2014/30/EU and 2000/14/EC and has been developed and built in compliance with the versions of the following standards valid at the production date: EN 55014-1, EN 55014-2, EN 60335-1 and EN 50636-2-100.

The measured and guaranteed equivalent sound power level has been determined in accordance with Directive 2000/14/EC, Annex V.

- Measured sound power level: 86 dB(A)
- Guaranteed sound power level: 89 dB(A)

The technical documents are stored at ANDREAS STIHL AG & Co. KG Produktzulassung.

The year of construction, the country of manufacture and the machine number are shown on the blower.

Done at Waiblingen, 15.07.2021

ANDREAS STIHL AG & Co. KG



pp

Dr. Jürgen Hoffmann, Director Product Certification & Regulatory Affairs

22 UKCA Declaration of Conformity

22.1 STIHL BGA 45 Blower

**UK
CA**

ANDREAS STIHL AG & Co. KG
Badstraße 115

D-71336 Waiblingen

Germany

declare under our sole responsibility that

- Type: Cordless blower
- Manufacturer's brand: STIHL
- Model: BGA 45
- Serial number: 4513

conforms to the relevant provisions of UK regulations The Restriction of the Use of Certain Hazardous Substances in Electrical and Electronic Equipment Regulations 2012, Supply of Machinery (Safety) Regulations 2008, Electromagnetic Compatibility Regulations 2016 and Noise Emission in the Environment by Equipment for use Outdoors Regulations 2001 and has been manufactured in compliance with the following standards in the versions valid on the date of production: EN 55014-1, EN 55014-2, EN 60335-1 and EN 50636-2-100.

The measured and the guaranteed sound power level have been determined in accordance with UK regulation Noise Emission in the Environment by Equipment for use Outdoors Regulations 2001, Schedule 8..

- Measured sound power level: 86 dB(A)
- Guaranteed sound power level: 89 dB(A)

The technical documents are stored at ANDREAS STIHL AG & Co. KG Produktzulasung.

The year of construction, the country of manufacture and the machine number are shown on the blower.

Done at Waiblingen, 15.07.2021

ANDREAS STIHL AG & Co. KG



Dr. Jürgen Hoffmann, Director Product Certification & Regulatory Affairs

Índice

1	Prólogo.....	28
2	Informaciones relativas a estas instrucciones para la reparación.....	29
3	Sinopsis.....	29
4	Indicaciones relativas a la seguridad.....	30
5	Preparar el soplador para el trabajo.....	35

6	Cargar el soplador y los LEDs.....	36
7	Ensamblar el soplador.....	36
8	Insertar y retirar la llave de activación.....	37
9	Conectar y desconectar el soplador.....	37
10	Comprobar el soplador y el acumulador... ..	37
11	Trabajar con el soplador.....	38
12	Después del trabajo.....	38
13	Transporte.....	38
14	Almacenamiento.....	38
15	Limpiar.....	39
16	Mantenimiento y reparación.....	39
17	Subsanar las perturbaciones.....	39
18	Datos técnicos.....	40
19	Piezas de repuesto y accesorios.....	41
20	Gestión de residuos.....	41
21	Declaración de conformidad UE.....	41
22	Declaración de conformidad UKCA.....	41

1 Prólogo

Distinguidos clientes,

Nos alegramos de que se hayan decidido por STIHL. Desarrollamos y confeccionamos nuestros productos en primera calidad y con arreglo a las necesidades de nuestros clientes. De esta manera conseguimos elaborar productos altamente fiables incluso en condiciones de esfuerzo extremas.

STIHL también presta un Servicio Postventa de primera calidad. Nuestros comercios especializados garantizan un asesoramiento e instrucciones competentes así como un amplio asesoramiento técnico.

STIHL se declara expresamente a favor de tratar la naturaleza de forma sostenible y responsable. Estas instrucciones de servicio pretenden asistírle para hacer un uso ecológico y seguro de su producto STIHL durante toda su vida útil.

Le agradecemos su confianza y le deseamos que disfrute de su producto STIHL.



Dr. Nikolas Stihl

IMPORTANTE: LEER ANTES DE USAR Y GUARDAR.

2 Informaciones relativas a estas instrucciones para la reparación

2.1 Documentación aplicable

Se aplican las normas de seguridad locales.

- ▶ Adicionalmente a este manual de instrucciones, leer los siguientes documentos, entenderlos, y guardarlos:
 - Información de seguridad para acumuladores y productos con acumuladores STIHL montados: www.stihl.com/safety-data-sheets

2.2 Marca de las indicaciones de advertencia en el texto



ADVERTENCIA

- La indicación hace referencia a peligros que pueden provocar lesiones graves o la muerte.
 - ▶ Con las medidas mencionadas se pueden evitar lesiones graves o mortales.

INDICACIÓN

- La indicación hace referencia a peligros que pueden provocar daños materiales.
 - ▶ Con las medidas mencionadas se pueden evitar daños materiales.

2.3 Símbolos en el texto



Este símbolo remite a un capítulo de este manual de instrucciones.

3 Sinopsis

3.1 Soplador y cable de carga

El acumulador está montado fijo en el soplador.

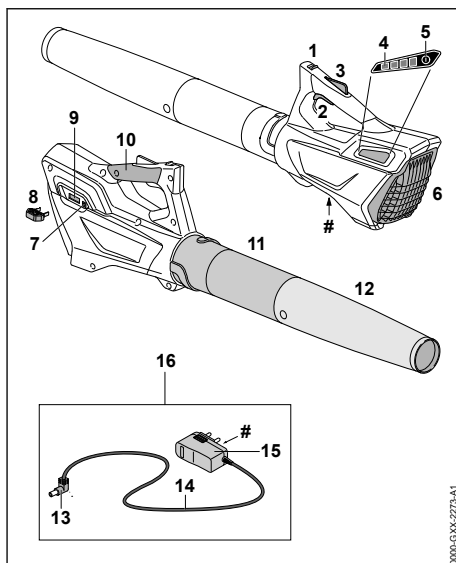

1 Corredera de desbloqueo

La corredera de desbloqueo desbloquea la palanca de mando junto con el bloqueo de esta.

2 Palanca de mando

La palanca de mando conecta y desconecta el soplador.

3 Bloqueo de la palanca de mando

El bloqueo de la palanca de mando desbloquea la palanca de mando.

4 LEDs

Los LEDs indican el estado de carga del soplador y las averías.

5 Tecla de presión

La tecla de presión activa los LEDs en el soplador.

6 Rejilla protectora

La rejilla protectora protege al usuario contra las piezas en movimiento del soplador.

7 Hembrilla de carga

La hembrilla de carga aloja el enchufe de carga.

8 Llave de activación

La llave de activación activa el soplador.

9 Alojamiento de la llave

El alojamiento de la llave aloja la llave de activación.

10 Empuñadura de mando

La empuñadura de mando sirve para el mando, manejo y porte del soplador.

11 Tubo de soplado

El tubo de soplado conduce la corriente de aire.

12 Tobera

La tobera conduce y aglutina la corriente de aire.

13 Enchufe de carga

El enchufe de carga conecta el cable de carga a la hembrilla de carga.

14 Cable de conexión

El cable de conexión conecta el enchufe de carga al enchufe de la red.

15 Enchufe de la red

El enchufe de la red une el cable de carga a una caja de enchufe.

16 Cable de carga

El cable de carga sirve para cargar el soplador.

Rótulo de potencia con número de máquina**3.2 Símbolos**

Los símbolos pueden encontrarse en el soplador y el cable de carga y significan lo siguiente:

 Este símbolo indica en qué sentido se ha de empujar y sujetar la corredera de desbloqueo.

 **LWA** Nivel de potencia sonora garantizado según la directriz 2000/14/CE en dB(A) para hacer equiparables las emisiones sonoras de productos.

 **LK 45** Este símbolo indica que se ha de emplear el cable LK 45 para realizar la carga.

 El dato junto al símbolo indica el contenido de energía del acumulador según la especificación del fabricante de las células. El contenido de energía disponible en la aplicación es más bajo.

 Trabajar con el producto eléctrico solo en locales cerrados y secos.

 No desprenderse del producto mediante la basura doméstica.

 Montarlo de manera que las flechas estén orientadas verticalmente hacia arriba.

4 Indicaciones relativas a la seguridad**4.1 Introducción**

Este producto se ha construido pensando en la seguridad y posee equipos de protección. No

obstante, tener en cuenta las siguientes indicaciones de seguridad a fin de evitar daños.

4.2 Símbolos de advertencia

Los símbolos de advertencia en el soplador o el cable de carga significan lo siguiente:



Tener en cuenta las indicaciones de seguridad y sus medidas.



Leer estas instrucciones de uso, entenderlas y guardarlas.



Utilizar gafas protectoras.



Asegurar el pelo largo, de modo que no pueda ser absorbido por el soplador.



Retirar la llave de activación durante las interrupciones de los trabajos, la carga, el transporte, cuando se guarde y se realicen trabajos de mantenimiento o reparación.



Proteger el soplador contra la lluvia y la humedad y no sumergirlo en líquidos.

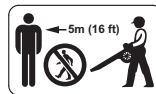

Mantener la distancia de seguridad.



Proteger el soplador del calor y el fuego.



Observar el margen de temperatura admisible del soplador.

4.3 Aplicación para trabajos apropiados

El soplador STIHL BGA 45 sirve para soplar hojas, hierba, papel o materiales similares.

El soplador no se deberá utilizar bajo la lluvia.

El soplador recibe la energía de un acumulador montado en el mismo.

El cable de carga STIHL LK 45 carga el soplador STIHL BGA 45.

⚠ ADVERTENCIA

- El cable de carga, los equipos de alimentación o fuentes de alimentación no homologados por STIHL para este soplador pueden provocar incendios y explosiones. Las personas pueden sufrir lesiones graves o mortales y se pueden producir daños materiales.
 - ▶ Cargar los sopladores STIHL BGA 45 con un cable de carga STIHL LK 45.
- En el caso de que el soplador o el cable de carga no se empleen de forma apropiada, las personas pueden sufrir lesiones graves o mortales y se pueden producir daños materiales.
 - ▶ Emplear el soplador y el cable de carga tal y como se especifica en este manual de instrucciones.

4.4 Requisitos para el usuario

⚠ ADVERTENCIA

- Los usuarios no instruidos no pueden detectar o calcular los peligros del soplador y el cable de carga. El usuario u otras personas pueden sufrir lesiones graves o mortales.



- ▶ Leer este manual de instrucciones, entenderlo y guardarlo.

- ▶ En caso de prestar el soplador o el cable de carga a otra persona, entregarle el manual de instrucciones.
- ▶ Asegurarse de que el usuario cumple con estos requisitos:
 - El usuario está descansado.
- El usuario tiene capacidad física, sensorial y psíquica para manejar el soplador y utilizar el cable de carga. En el caso de que el usuario presente limitaciones físicas, sensoriales o psíquicas, deberá trabajar solo bajo supervisión y siguiendo las instrucciones de una persona responsable.

- El usuario puede identificar y calcular los peligros del soplador y el cable de carga.

– El usuario es mayor de edad o, según las correspondientes regulaciones nacionales, es instruido bajo supervisión en una profesión.

– El usuario ha recibido instrucciones de un distribuidor especializado STIHL o una persona especializada antes de trabajar por primera vez con el soplador y utilizar el cable de carga.

- El usuario no se encuentra bajo los efectos del alcohol, medicamentos o drogas.
- ▶ En caso de dudas, acudir a un distribuidor especializado STIHL.

4.5 Ropa y equipo

⚠ ADVERTENCIA

- Durante el trabajo, el soplador puede absorber el pelo largo. El usuario puede lesionarse gravemente.



- ▶ Recogerse el pelo largo y asegurarlo de manera que quede por encima de los hombros.

- Durante el trabajo pueden salir disparados hacia arriba objetos a alta velocidad. El usuario puede lesionarse.



- ▶ Utilizar gafas protectoras que no queden sueltas. Las gafas protectoras apropiadas están testadas según la norma EN 166 o según directivas nacionales y se pueden adquirir en un comercio con la correspondiente marcación.

- ▶ Llevar pantalones largos.
- Durante el trabajo se puede levantar polvo por arremolinamiento. El polvo inhalado puede dañar la salud y provocar reacciones alérgicas.
 - ▶ En el caso de levantarse polvo, utilizar una mascarilla protectora.

- La ropa no apropiada se puede enganchar en la leña, la maleza y en el soplador. Los usuarios que no lleven ropa apropiada pueden sufrir lesiones graves.
 - ▶ Usar ropa ceñida.
 - ▶ Quitarse pañuelos y joyas.
- Si el usuario lleva calzado no apropiado, se puede resbalar. El usuario puede lesionarse.
 - ▶ Utilizar calzado resistente y cerrado con suela adherente.

4.6 Sector de trabajo y entorno

4.6.1 Soplador

▲ ADVERTENCIA

- Las personas ajenas, los niños y los animales no pueden identificar ni calcular los peligros del soplador y los objetos lanzados hacia arriba. Las personas ajenas al trabajo, los niños y los animales pueden sufrir lesiones graves, y se pueden producir daños materiales.



- ▶ Mantener alejados de la zona de trabajo a personas ajenas, niños y animales en un radio de 5 m.

- ▶ Mantener una distancia de 5 m respecto de los objetos.
- ▶ No dejar el soplador sin vigilancia.
- ▶ Asegurarse de que los niños no puedan jugar con el soplador.
- El soplador no está protegido contra el agua. En el caso de estar trabajando bajo la lluvia o en un ambiente húmedo, se puede producir una descarga eléctrica. El usuario puede sufrir lesiones y el soplador se puede dañar.



- ▶ No trabajar bajo la lluvia ni en un entorno húmedo.

- Los componentes eléctricos del soplador pueden generar chispas. En entornos fácilmente inflamables o explosivos las chispas pueden provocar incendios y explosiones. Las personas pueden sufrir lesiones graves o mortales y se pueden producir daños materiales.
 - ▶ No trabajar en un entorno fácilmente inflamable o explosivo.

4.6.2 Cable de carga

▲ ADVERTENCIA

- Las personas ajenas, los niños y los animales no pueden identificar ni calcular los peligros del cable de carga ni de la corriente eléctrica.

Las personas ajenas, los niños y los animales pueden sufrir lesiones graves o mortales.

- ▶ Mantener alejados a personas ajenas, a los niños y los animales.
- ▶ No dejar el cable de carga sin vigilancia.
- ▶ Asegurarse de que los niños no puedan jugar con el cable de carga.

- El cable de carga no está protegido contra todas las influencias ambientales. Si el cable de carga está expuesto a determinadas influencias ambientales, este puede prender fuego o explotar. Las personas pueden sufrir lesiones graves y se pueden producir daños materiales.
 - ▶ Proteger el cable de carga contra la lluvia y la humedad.
 - ▶ Trabajar con el cable de carga solo en locales cerrados y secos.
 - ▶ No manejar el cable de carga en un entorno fácilmente inflamable ni en un entorno explosivo.
 - ▶ Utilizar y guardar el cable de carga en un margen de temperatura de entre 0 °C y + 40 °C.

4.7 Estado seguro

4.7.1 Soplador

El soplador se encuentra en un estado seguro, cuando se cumplen estas condiciones:

- El soplador está intacto.
- El soplador está limpio y seco.
- Los elementos de mando funcionan y no han sido modificados.
- Se han montado accesorios originales STIHL para este soplador.
- Los accesorios están montados correctamente.

▲ ADVERTENCIA

- En un estado que no sea seguro, es posible que ciertos componentes ya no funcionen correctamente y se desactiven dispositivos de seguridad. Las personas pueden sufrir lesiones graves o mortales.
 - ▶ Trabajar con un soplador que no esté defectuoso.
 - ▶ No cargar un soplador que esté dañado.

- ▶ Si el soplador está sucio o mojado: limpiar el soplador y dejarlo secar.
- ▶ No modificar el soplador. Excepción: montaje de un tubo de soplado apropiado para este soplador y la tobera adecuada.
- ▶ Si los elementos de mando no funcionan: no trabajar con el soplador.
- ▶ Montar accesorios originales STIHL para este soplador.
- ▶ Montar los accesorios tal y como se describe en este manual de instrucciones o en el manual de instrucciones del accesorio correspondiente.
- ▶ No introducir objetos en las aberturas del soplador.
- ▶ Los contactos del alojamiento de la llave no deben unirse con objetos metálicos ni tampoco deben cortocircuitarse.
- ▶ No abrir el soplador.
- ▶ Sustituir los rótulos de indicación que estén desgastados o dañados.
- ▶ En caso de dudas, acudir a un distribuidor especializado STIHL.

4.7.2 Cable de carga

El cable de carga se encuentra en un estado seguro, cuando se cumplen estas condiciones:

- El cable de carga no está dañado.
- El cable de carga está limpio y seco.

▲ ADVERTENCIA

- En un estado inseguro, pueden dejar de funcionar correctamente los componentes y se desactivan los dispositivos de seguridad. Las personas pueden sufrir lesiones graves o mortales.
 - ▶ Emplear un cable de carga que no esté dañado.
 - ▶ Si el cable de carga está sucio o mojado: limpiarlo y dejarlo secar.
 - ▶ No modificar el cable de carga.
- ▶ **No unir nunca los contactos eléctricos del cable de carga con objetos de metal ni cortocircuitarlos.**

- ▶ No abrir el cable de carga.

4.8 Acumulador montado

▲ ADVERTENCIA

- El acumulador montado no está protegido contra todas las influencias ambientales. Si el acumulador montado está expuesto a determinadas influencias ambientales, el soplador

puede prender fuego, explotar o dañarse de forma irreparable. Las personas pueden sufrir lesiones graves o mortales y se pueden producir daños materiales.



- ▶ Proteger el soplador del calor y el fuego.
- ▶ No echar el soplador al fuego.



- ▶ Utilizar y guardar el soplador en un margen de temperatura de entre 0 °C y + 50 °C.

- ▶ Mantener el soplador apartado de pequeños objetos metálicos.
- ▶ Proteger el soplador contra la lluvia y la humedad y no sumergirlo en líquidos.
- ▶ No someter el soplador a alta presión.
- ▶ No someter el soplador a microondas.
- ▶ Proteger el soplador contra productos químicos y sales.
- ▶ No transportar un soplador que esté dañado.
- De un acumulador dañado puede salir líquido. En caso de que el líquido entre en contacto con la piel o los ojos, se pueden irritar.
 - ▶ Evitar el contacto con el líquido.
 - ▶ Si se ha producido contacto con la piel, lavarse las zonas de la piel afectadas con agua abundante y jabón.
 - ▶ Si se ha producido contacto con los ojos, enjuagarlos durante, al menos, 15 minutos con agua abundante y acudir al médico.
- Un acumulador dañado o defectuoso puede oler, echar humo o arder de forma poco corriente. Las personas pueden sufrir lesiones graves o mortales y se pueden producir daños materiales.
 - ▶ Si el soplador huele de forma poco corriente o echa humo: no utilizar el soplador y mantenerlo alejado de materiales inflamables.
 - ▶ Si el soplador arde: apagarlo con un extintor o con agua.

4.9 Trabajos

▲ ADVERTENCIA

- En determinadas situaciones, el operario ya no puede trabajar de forma concentrada. El usuario puede tropezar, caer y resultar gravemente lesionado.
 - ▶ Trabajar de forma tranquila y prudente.
 - ▶ Si las condiciones de luz y de visibilidad son deficientes, no trabajar con el soplador.
 - ▶ Solo una persona puede manejar el soplador cada vez.

- ▶ No trabajar a una altura superior a la de los hombros.
- ▶ Prestar atención a los obstáculos.
- ▶ Trabajar de pie sobre el suelo y mantener el equilibrio. Si se tiene que trabajar en alturas, utilizar una plataforma elevadora de trabajo o un andamio seguro.
- ▶ Si se perciben signos de cansancio, hacer una pausa.
- ▶ Soplar en el sentido del aire.
- Durante el trabajo pueden salir disparados hacia arriba objetos a alta velocidad. Las personas y los animales pueden sufrir lesiones graves y se pueden producir daños materiales.
 - ▶ No soplar hacia personas, animales u objetos.
- En el caso de que el soplador cambie o se comporte de forma no acostumbrada durante el trabajo, el soplador puede encontrarse en un estado inseguro. Las personas pueden sufrir lesiones graves y se pueden producir daños materiales.
 - ▶ Finalizar el trabajo, retirar la llave de activación y acudir a un distribuidor especializado STIHL.
- Durante el trabajo, el soplador puede producir vibraciones.
 - ▶ Hacer pausas para descansar.
 - ▶ Si se detectan signos de problemas circulatorios: acudir a un médico.
- Debido al polvo levantado puede originarse una carga electrostática en el soplador. En determinadas condiciones ambientales (p. ej. ambiente seco), el soplador se puede descargar repentinamente y pueden producirse chispas. En entornos fácilmente inflamables o explosivos las chispas pueden provocar incendios y explosiones. Las personas pueden sufrir lesiones graves o mortales y se pueden producir daños materiales.
 - ▶ No trabajar en un entorno fácilmente inflamable o explosivo.

4.10 Cargar

El contacto con componentes conductores de corriente puede producirse por las siguientes causas:

- El cable de conexión está dañado.
- El enchufe de la red está dañado.
- La caja de enchufe no está correctamente instalada.

▲ PELIGRO

- El contacto con componentes conductores de corriente puede producir una descarga eléc-

trica. El usuario puede sufrir lesiones graves o mortales.

- ▶ Asegurarse de que el cable de conexión y el enchufe de la red no estén dañados.
- ▶ Insertar el enchufe de la red en una caja de enchufe instalada correctamente.
- Durante la carga, una tensión de red o una frecuencia de red errónea puede originar sobretensión en el cable de carga. El cable de carga se puede dañar.
 - ▶ Asegurarse de que la tensión y la frecuencia de la red eléctrica coincidan con las indicaciones que figuran en la placa de características del cable de carga.
- Si el cable de carga está conectado a una caja de enchufes múltiples, durante la carga se pueden sobrecargar los componentes eléctricos. Los componentes se pueden calentar y provocar un incendio. Las personas pueden sufrir lesiones graves o mortales y se pueden producir daños materiales.
 - ▶ Asegurarse de que los datos de potencia de la caja de enchufes múltiples no se vean sobrepasados por los datos que figuran en la placa de características del cable de carga sumados a los datos de todos los aparatos eléctricos conectados a dicha caja de enchufes.
- Durante la carga, un cable de carga dañado o defectuoso puede oler o echar humo de forma no acostumbrada. Las personas pueden sufrir lesiones y se pueden producir daños materiales.
 - ▶ Desenchufar el cable de red eléctrica de la toma de corriente.
- El cable de carga se puede sobrecalentar e incendiarse si la disipación de calor es insuficiente. Las personas pueden sufrir lesiones graves o mortales y se pueden producir daños materiales.
 - ▶ No cubrir el cable de carga.

4.11 Transporte

▲ ADVERTENCIA

- Durante el transporte, el soplador puede volcar y moverse. Las personas pueden sufrir lesiones y se pueden producir daños materiales.



- ▶ Retirar la llave de activación.

- ▶ Empaquetar el soplador en un embalaje o en un envase de transporte, de manera que no pueda moverse.

- ▶ Asegurar el embalaje o el envase de transporte con correas, correas tensoras o con una red de manera que el embalaje o el envase de transporte no se pueda mover.

4.12 Almacenamiento

4.12.1 Soplador

▲ ADVERTENCIA

- Los niños no pueden identificar ni calcular los peligros del soplador. Los niños pueden sufrir lesiones graves.



- ▶ Retirar la llave de activación.

- ▶ Guardar el soplador fuera del alcance de los niños.

- Los contactos eléctricos del alojamiento de la llave y los componentes metálicos se pueden corroer por la humedad. El soplador se puede dañar.



- ▶ Retirar la llave de activación.

- ▶ Guardar el soplador limpio y seco.

- El soplador no está protegido contra todas las influencias ambientales. Si el soplador está expuesto a determinadas influencias ambientales, este puede dañarse.

- ▶ Guardar el soplador limpio y seco.
- ▶ Guardar el soplador en un local cerrado.
- ▶ Guardar la llave de activación separada del soplador.

4.12.2 Cable de carga

▲ ADVERTENCIA

- Los niños no pueden identificar ni calcular los peligros del cable de carga. Las personas pueden sufrir lesiones graves o mortales.

- ▶ Guardar el cable de carga fuera del alcance de los niños.

- El cable de carga no está protegido contra todas las influencias ambientales. Si el cable de carga está expuesto a determinadas influencias ambientales, este puede dañarse.

- ▶ Si el cable de carga está caliente: dejar que se enfríe.

- ▶ Guardar el cable de carga limpio y seco.

- ▶ Guardar el cable de carga en un local cerrado.

- ▶ Guardar el cable de carga en un margen de temperatura de entre 0 °C y + 40 °C.

4.13 Limpieza, mantenimiento y reparación

▲ ADVERTENCIA

- Si durante la limpieza, el mantenimiento o la reparación está puesta la llave de activación, se puede conectar el soplador de forma accidental. Las personas pueden sufrir lesiones graves y se pueden producir daños materiales.



- ▶ Retirar la llave de activación.

- Los detergentes agresivos, la limpieza con chorros de agua u objetos puntiagudos pueden dañar el soplador y el cable de carga. En el caso de que no se limpie correctamente el soplador o el cable de carga, pueden dejar de funcionar correctamente los componentes y desactivarse los dispositivos de seguridad. Las personas pueden sufrir lesiones graves.

- ▶ Limpiar el soplador y el cable de carga tal y como se especifica en este manual de instrucciones.

- En el caso de que no se efectúe correctamente el mantenimiento o la reparación del soplador o el cable de carga, pueden dejar de funcionar correctamente los componentes y desactivarse los dispositivos de seguridad. Las personas pueden sufrir lesiones graves o mortales.

- ▶ No realizar uno mismo el mantenimiento o la reparación del soplador y el cable de carga.





- ▶ En el caso de que haya que realizar el mantenimiento o la reparación del soplador o el cable de carga: acudir a un distribuidor especializado STIHL.

5 Preparar el soplador para el trabajo

5.1 Preparar el soplador para el trabajo

Antes de comenzar cualquier trabajo deben realizarse los siguientes pasos:

- ▶ Asegurarse de que los siguientes componentes se encuentren en un estado seguro:
 - Soplador, 4.7.1.
 - Cable de carga, 4.7.2.
- ▶ Comprobar el acumulador montado, 10.2.

- ▶ Cargar por completo el soplador,  6.
- ▶ Limpiar el soplador,  15.1.
- ▶ Montar el tubo de soplado y la tobera,  7.
- ▶ Comprobar los elementos de mando,  10.
- ▶ Si no se pueden realizar estos pasos: no utilizar el soplador y acudir a un distribuidor especializado STIHL.

6 Cargar el soplador y los LEDs

6.1 Cargar el soplador

El tiempo de carga depende de distintas influencias, p. ej. de la temperatura del soplador o de la temperatura ambiente. El tiempo de carga efectivo puede divergir del indicado. El tiempo de carga se especifica en www.stihl.com/charging-times.

Cuando el enchufe a la red está insertado en una caja de enchufe y el cable de carga se conecta al soplador, se inicia automáticamente el proceso de carga. Cuando el soplador está completamente cargado, finaliza automáticamente el proceso de carga.

Durante la carga, se calientan el soplador y el cable de carga.

- ▶ Retirar la llave de activación.

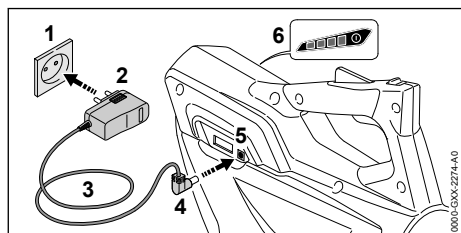

- ▶ Insertar el enchufe de la red (2) en una caja de enchufe (1) de fácil acceso.



ADVERTENCIA

- Las personas pueden tropezar con el cable de conexión. Las personas pueden sufrir lesiones y se puede dañar el cable de carga.
 - ▶ Tender el cable de conexión plano en el suelo.

- ▶ Tender el cable de conexión (3).
- ▶ Insertar el enchufe de carga (4) en la hembra de carga (5).
Los LEDs (6) lucen en verde e indican el estado de carga.
- ▶ Si los LEDs (6) dejan de lucir: retirar el enchufe de carga (4) de la hembra de carga (5).
El soplador está completamente cargado.
- ▶ Retirar el enchufe de la red (2) de la caja de enchufe (1).

6.2 Indicar el estado de carga

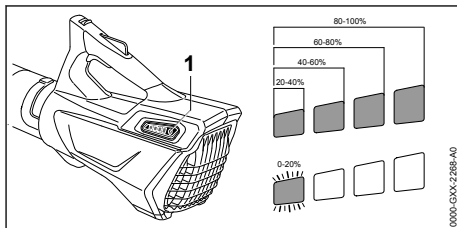

- ▶ Pulsar la tecla (1).
Los LEDs lucen en verde durante unos 5 segundos e indican el estado de carga.
- ▶ Si el LED derecho parpadea en verde: cargar el soplador.

6.3 LEDs

Los LEDs pueden indicar el estado de carga o las perturbaciones del soplador. Los LEDs pueden lucir permanentemente o bien parpadear en verde o en rojo.

Si los LEDs lucen permanentemente o parpadean en verde, se indica el estado de carga.

- ▶ Si los LEDs lucen permanentemente o parpadean en rojo: subsanar las perturbaciones,  17.

En el soplador hay una perturbación.

7 Ensamblar el soplador

7.1 Montar el tubo de soplado y la tobera

- ▶ Desconectar el soplador y retirar la llave de activación.

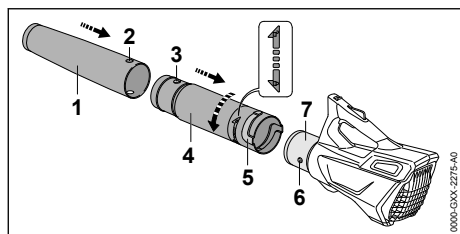

- ▶ Poner orificio (2) y el pivote (3) a la misma altura.
- ▶ Montar la tobera (1) en el tubo de soplado (4). La tobera (1) se oye encastrar y ya no se puede desmontar.
- ▶ Poner el pivote (6) y la ranura (5) a la misma altura.
- ▶ Montar el tubo de soplado (4) en la carcasa (7).
- ▶ Girar el tubo de soplado (4) en el sentido ⚙ hasta que encastre.

El tubo de soplado ya no se tiene que desmontar.

8 Insertar y retirar la llave de activación

8.1 Insertar la llave de activación

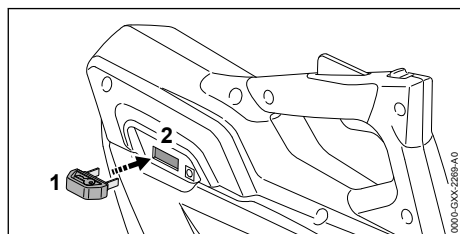

- ▶ Insertar la llave de activación (1) en el alojamiento de la llave (2).

8.2 Retirar la llave de activación

- ▶ Depositar el soplador sobre una superficie plana.
- ▶ Retirar la llave de activación.
- ▶ Guardar la llave de activación fuera del alcance de los niños.

9 Conectar y desconectar el soplador

9.1 Conectar el soplador

- ▶ Sujetar el soplador por la empuñadura de mando con una mano, de manera que el dedo pulgar abrace dicha empuñadura.

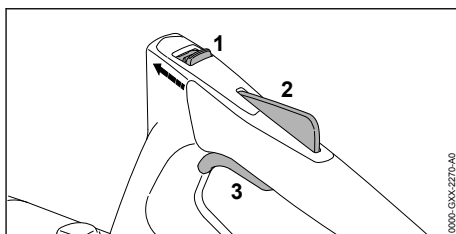

- ▶ Empujar la corredera de desbloqueo (1) con el pulgar en el sentido del tubo de soplado.
- ▶ Oprimir el bloqueo de la palanca de mando (2) con la mano y mantenerlo oprimido. La corredera de desbloqueo (1) se puede soltar.
- ▶ Presionar la palanca de mando (3) con el dedo índice y mantenerla presionada. El soplador se acelera y sale aire de la tobera.

9.2 Desconectar el soplador

- ▶ Soltar la palanca de mando y el bloqueo de la palanca de mando. Ya no sale aire de la tobera.
- ▶ Si sigue saliendo aire de la tobera: retirar la llave de activación y acudir a un distribuidor especializado STIHL. El soplador está averiado.

10 Comprobar el soplador y el acumulador

10.1 Comprobar los elementos de mando

Corredera de desbloqueo, bloqueo de la palanca de mando y palanca de mando

- ▶ Retirar la llave de activación.
- ▶ Intentar oprimir la palanca de mando sin presionar la corredera de desbloqueo y el bloqueo de la palanca de mando.
- ▶ Si se puede presionar la palanca de mando: no utilizar el soplador y acudir a un distribuidor especializado STIHL. La corredera de desbloqueo o el bloqueo de la palanca de mando están averiados.
- ▶ Empujar la corredera de desbloqueo con el pulgar en el sentido del tubo de soplado y sujetarla.
- ▶ Oprimir el bloqueo de la palanca de mando y mantenerlo oprimido.
- ▶ Presionar la palanca de mando.
- ▶ Soltar la palanca de mando, el bloqueo de dicha palanca y la corredera de desbloqueo.

- ▶ Si la palanca de mando, el bloqueo de la misma o la corredera de desbloqueo se mueven con dificultad o no vuelven a la posición de salida por sí mismos: no utilizar el soplador y acudir a un distribuidor especializado STIHL. La palanca de mando, el bloqueo de la misma o la corredera de desbloqueo están averiados.

Conectar el soplador

- ▶ Insertar la llave de activación.
- ▶ Empujar la corredera de desbloqueo con el pulgar en el sentido del tubo de soplado y sujetarla.
- ▶ Oprimir el bloqueo de la palanca de mando y mantenerlo oprimido.
- ▶ Presionar la palanca de mando y mantenerla presionada.
Sale aire de la tobera.
- ▶ Si parpadean 3 LEDs en rojo: retirar la llave de activación y acudir a un distribuidor especializado STIHL.
En el soplador hay una perturbación.
- ▶ Soltar la palanca de mando.
Ya no sale aire de la tobera.
- ▶ Si sigue saliendo aire de la tobera: retirar la llave de activación y acudir a un distribuidor especializado STIHL.
El soplador está averiado.

10.2 Comprobar el acumulador montado

- ▶ Pulsar la tecla.
Los LEDs lucen o parpadean.
- ▶ Si los LEDs no lucen o parpadean: no utilizar el soplador y acudir a un distribuidor especializado STIHL.
Hay una avería en el acumulador montado.

11 Trabajar con el soplador

11.1 Sujeción y manejo del soplador

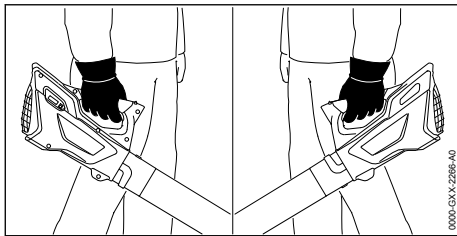

- ▶ Sujetar y manejar el soplador por la empuñadura de mando con una mano, de manera que el dedo pulgar abrace dicha empuñadura.

11.2 Soplar

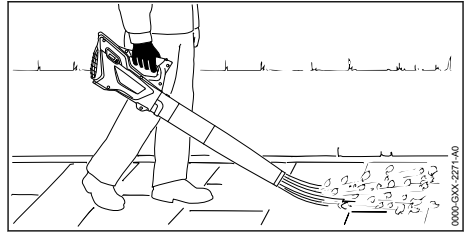

- ▶ Orientar la tobera hacia el suelo.
- ▶ Caminar hacia adelante de forma lenta y controlada.

12 Después del trabajo

12.1 Después del trabajo

- ▶ Desconectar el soplador y retirar la llave de activación.
- ▶ Limpiar el soplador.

13 Transporte

13.1 Transportar el soplador

- ▶ Desconectar el soplador y retirar la llave de activación.

Llevar el soplador

- ▶ Llevar el soplador por la empuñadura de mando con una mano.

Transportar el soplador en un vehículo

- ▶ Asegurar el soplador, de manera que este no pueda volcar ni moverse.
- ▶ Si se empaqueta el soplador: empaquetarlo, de manera que no se pueda mover en el embalaje y asegurar el embalaje, de manera que no se pueda mover.

Debido a estar montado el acumulador, el soplador está sujeto a los requerimientos para el transporte de mercancías peligrosas. El soplador está clasificado como UN 3481 (acumuladores de iones de litio en equipos) y se ha comprobado según el manual de comprobaciones y criterios UN, parte III, subapartado 38.3.

Las disposiciones de transporte se indican en www.stihl.com/safety-data-sheets.

14 Almacenamiento

14.1 Guardar el soplador

STIHL recomienda guardar el soplador en un estado de carga de entre el 40 % y el 60 % (2 LEDs luciendo en verde).

- ▶ Desconectar el soplador y retirar la llave de activación.
- ▶ Guardar el soplador, de manera que se cumplan las siguientes condiciones:
 - El soplador está fuera del alcance de los niños.
 - El soplador está limpio y seco.
 - El soplador está en un local cerrado.
 - El soplador está desconectado del cable de carga.
 - Utilizar el soplador en un margen de temperatura de entre 0 °C y + 50 °C.

INDICACIÓN

- Si el soplador no se ha guardado tal como se describe en este manual de instrucciones, el acumulador montado se puede descargar profundamente y, por ello, dañarse de forma irremediable.
 - ▶ Cargar el soplador descargado antes de guardarlo. STIHL recomienda guardar el soplador en un estado de carga de entre el 40 % y el 60 % (2 LEDs luciendo en verde).

14.2 Guardar el cable de carga

- ▶ Retirar el enchufe de la red de la caja de enchufe.
- ▶ Guardar el cortasetos, de manera que se cumplan las siguientes condiciones:
 - El cable de carga está fuera del alcance de los niños.
 - El cable de carga está limpio y seco.
 - El cable de carga está en un local cerrado.
 - El cable de carga está desconectado del soplador.
 - Utilizar el cable de carga en un margen de temperatura de entre 0 °C y + 40 °C.

15 Limpiar

15.1 Limpiar el soplador

- ▶ Desconectar el soplador y retirar la llave de activación.

17 Subsanan las perturbaciones

17.1 Solucionar las anomalías del soplador o del cable de carga

Anomalia	LED en el soplador	Causa	Remedio
El soplador no se pone en marcha al conectarlo.	1 LED parpadea en verde.	El estado de carga del soplador es insuficiente.	▶ Cargar el soplador.
	3 LED se iluminan en rojo.	El soplador está demasiado caliente.	▶ Retirar la llave de activación. ▶ Dejar enfriar el soplador.

- ▶ Limpiar el soplador con un paño húmedo.
- ▶ Limpiar las ranuras de ventilación con un pincel.
- ▶ Limpiar la rejilla protectora con un pincel o con un cepillo blando.

15.2 Limpiar el cable de carga

- ▶ Desenchufarlo de la caja de enchufe.
- ▶ Extraer el enchufe de carga de la hembrilla.
- ▶ Limpiar el cable de carga con un paño húmedo.

16 Mantenimiento y reparación

16.1 Intervalos de mantenimiento

Los intervalos de mantenimiento dependen de las condiciones periféricas y las condiciones de trabajo. STIHL recomienda los siguientes intervalos de mantenimiento:

Anualmente

- ▶ Llevar el soplador a un distribuidor STIHL para su comprobación.

16.2 Mantenimiento y reparación del soplador

El usuario no puede realizar por sí mismo el mantenimiento y la reparación del soplador.

- ▶ Si hay que realizar el mantenimiento del soplador o si este está averiado o dañado: acudir a un distribuidor especializado STIHL.

16.3 Mantenimiento y reparación del cable de carga

El cable de carga no requiere mantenimiento ni se puede reparar.

- ▶ Si el cable de carga está averiado o dañado: sustituirlo.

Anomalía	LED en el soplador	Causa	Remedio
	3 LED parpadean en rojo.	Hay una avería eléctrica.	<ul style="list-style-type: none"> ▶ Retirar la llave de activación. ▶ No utilizar el soplador y acudir a un distribuidor especializado STIHL.
		El soplador está húmedo.	▶ Dejar secar el soplador.
El soplador se desconecta mientras está funcionando.	3 LED se iluminan en rojo.	El soplador está demasiado caliente.	<ul style="list-style-type: none"> ▶ Retirar la llave de activación. ▶ Dejar enfriar el soplador.
		Hay una avería eléctrica.	▶ Desconectar el soplador y volver a conectarlo pasados 5 segundos.
El tiempo de servicio del soplador es demasiado corto.		El soplador no está completamente cargado.	▶ Cargar por completo el soplador.
		Se ha sobrepasado la vida útil del soplador.	▶ Sustituir el soplador.
El soplador no se carga.	3 LED se iluminan en rojo.	El soplador está demasiado caliente.	<ul style="list-style-type: none"> ▶ Retirar la llave de activación. ▶ Dejar enfriar el soplador.
		En el soplador o en el cable de carga hay una anomalía.	<ul style="list-style-type: none"> ▶ Retirar la llave de activación. ▶ Acudir a un distribuidor especializado STIHL.

18 Datos técnicos

18.1 Soplador STIHL BGA 45

- Peso: 2,2 kg
- Velocidad del aire con la tobera montada: 38 m/s
- Tecnología de acumulador: iones de litio
- Tensión: 18 V
- Capacidad en Ah: véase la placa de características
- Contenido de energía en Wh: véase la placa de características
- Margen de temperatura admisible para usarlo y guardarlo: 0 °C hasta + 50 °C

Si se trabaja con el soplador a una temperatura superior a + 30 °C, puede acortarse la autonomía del acumulador y reducirse el rendimiento del soplador.

El tiempo de funcionamiento se indica en www.stihl.com/battery-life.

18.2 Cable de carga STIHL LK 45

- Tensión nominal: 100-240 V, 50-60 Hz
- Potencia nominal: 14,6 W
- Corriente de carga: 0,65 A
- Margen de temperatura admisible para usarlo y guardarlo: 0 °C hasta + 40 °C

Los tiempos de carga se especifican en www.stihl.com/charging-times.

18.3 Valores de sonido y vibraciones

El valor K para el nivel de intensidad sonora es de 2 dB(A). El valor K para el nivel de potencia sonora es de 2 dB(A). El valor k para los valores de vibraciones es de 2 m/s².

STIHL recomienda llevar un protector de oídos.

- Nivel de intensidad sonora L_{pA} medido según EN 50636-2-100: 76 dB(A).
- Nivel de potencia sonora L_{wA} medido según EN 50636-2-100: 87 dB(A).
- Valor de vibraciones a_{hV} medido según EN 50636-2-100, empuñadura de mando: < 3,2 m/s².

Los valores de vibraciones indicados se han medido según un procedimiento de comprobación normalizado y se pueden consultar para la comparación entre máquinas eléctricas. Los valores de vibraciones realmente efectivos pueden diferir de los valores indicados, en función del tipo de la aplicación. Los valores de vibraciones indicados se pueden emplear para formarse una primera impresión de la exposición a las vibraciones. La exposición efectiva a las vibraciones se ha de calcular. Al hacerlo, se pueden tener en cuenta también los tiempos en los que la máquina está desconectada y aquellos en los que, si bien está conectada, la máquina funciona sin carga.

Para información relativa al cumplimiento de la pauta de la patronal sobre vibraciones 2002/44/CE véase www.stihl.com/vib.

18.4 REACH

REACH designa una ordenanza CE para el registro, evaluación y homologación de productos químicos.

Para informaciones para cumplimentar la ordenanza REACH, véase www.stihl.com/reach.

19 Piezas de repuesto y accesorios

19.1 Piezas de repuesto y accesorios

STIHL Estos símbolos caracterizan las piezas de repuesto STIHL y los accesorios originales STIHL.

STIHL recomienda emplear piezas de repuesto STIHL y accesorios originales STIHL.

Las piezas de repuesto y los accesorios de fabricantes externos no pueden ser evaluados por STIHL en lo que respecta a su fiabilidad, seguridad y aptitud pese a una observación continua del mercado por lo que STIHL tampoco puede responsabilizarse de su aplicación.

Las piezas de repuesto y los accesorios originales STIHL se pueden adquirir en un distribuidor especializado STIHL.

20 Gestión de residuos

20.1 Gestionar el soplador y el cable de carga como residuos

La administración municipal o los distribuidores especializados STIHL ofrecen información sobre la gestión de residuos.

Una gestión indebida puede dañar la salud y el medio ambiente.

El soplador contiene un acumulador montado, que se ha de gestionar como residuo por separado.

- ▶ Llevar el soplador a un distribuidor especializado STIHL para gestionarlo como residuo. El distribuidor especializado STIHL gestiona el reciclaje del acumulador montado por separado del soplador.
- ▶ Llevar los productos STIHL incluido el embalaje a un punto de recogida adecuado para el reciclado con arreglo a las prescripciones locales.

- ▶ No echarlos a la basura doméstica.

21 Declaración de conformidad UE

21.1 Soplador STIHL BGA 45

ANDREAS STIHL AG & Co. KG
Badstraße 115
D-71336 Waiblingen

Alemania

declara, como único responsable, que

- Tipo de construcción: soplador de acumulador
- Marca: STIHL
- Modelo: BGA 45
- Identificación de serie: 4513

cumple las disposiciones pertinentes de las Directivas 2011/65/UE, 2006/42/CE, 2014/30/UE y 2000/14/CE, y que se ha desarrollado y fabricado de acuerdo con las versiones de las siguientes normas, vigentes en la fecha de fabricación: EN 55014-1, EN 55014-2, EN 60335-1 y EN 50636-2-100.

El nivel de potencia acústica medido y el garantizado se han determinado conforme a la directriz 2000/14/CE, anexo V.

- Nivel de potencia acústica medido: 86 dB(A)
- Nivel de potencia acústica garantizado: 89 dB(A)

La documentación técnica se conserva en la homologación de productos de ANDREAS STIHL AG & Co. KG.

El año de construcción, el país de fabricación y el número de máquina figuran en el soplador.

Waiblingen, 15/07/2021

ANDREAS STIHL AG & Co. KG

J. Hoffmann

Atentamente

Dr. Jürgen Hoffmann, Jefe de departamento homologación y regulación de producto

22 Declaración de conformidad UKCA

22.1 Soplador STIHL BGA 45

**UK
CA**

ANDREAS STIHL AG & Co. KG
Badstraße 115
D-71336 Waiblingen

Alemania

declara, como único responsable, que
– Tipo de construcción: soplador de acumulador
– Marca: STIHL
– Modelo: BGA 45
– Identificación de serie: 4513

cumple las disposiciones pertinentes de las regulaciones del Reino Unido The Restriction of the Use of Certain Hazardous Substances in Electrical and Electronic Equipment Regulations 2012, Supply of Machinery (Safety) Regulations 2008, Electromagnetic Compatibility Regulations 2016 y Noise Emission in the Environment by Equipment for use Outdoors Regulations 2001 y que se ha desarrollado y fabricado en cada caso conforme a las versiones de las normas siguientes vigentes en la fecha de producción:

EN 55014-1, EN 55014-2, EN 60335-1 y EN 50636-2-100.

El nivel de potencia acústica medido y el garantizado se han determinado conforme a la regulación del Reino Unido Noise Emission in the Environment by Equipment for use Outdoors Regulations 2001, Schedule 8.

– Nivel de potencia acústica medido: 86 dB(A)
– Nivel de potencia acústica garantizado: 89 dB(A)

La documentación técnica se conserva en ANDREAS STIHL AG & Co. KG.

El año de construcción, el país de fabricación y el número de máquina figuran en el soplador.

Waiblingen, 15/07/2021

ANDREAS STIHL AG & Co. KG



Atentamente

Dr. Jürgen Hoffmann, Jefe de departamento homologación y regulación de producto

Innehållsförteckning

1	Förord.....	42
2	Information bruksanvisningen.....	42
3	Översikt.....	43
4	Säkerhetsanvisningar.....	44

5	Förbered lövblåsen.....	48
6	Ladda fläkten och lampor.....	49
7	Montera lövblåsen.....	49
8	Sätt in och dra ut aktiveringsnyckeln.....	50
9	Sätt på och stäng av lövblåsen.....	50
10	Kontrollera fläkten och batteriet.....	50
11	Arbeta med lövblåsen.....	51
12	Efter arbetet.....	51
13	Transport.....	51
14	Förvaring.....	51
15	Rengöring.....	51
16	Underhåll och reparation.....	52
17	Felavhjälpning.....	52
18	Tekniska data.....	52
19	Reservdelar och tillbehör.....	53
20	Kassering.....	53
21	EU-försäkran om överensstämmelse.....	53
22	UKCA-konformitetsdeklaration.....	54

1 Förord

Hej!

Tack för att du valt en produkt från STIHL. Vi utvecklar och tillverkar produkter av mycket hög kvalitet som uppfyller våra kunders behov. Därför är våra produkter mycket säkra även när de belastas mycket.

STIHL ger även en förstklassig service. Hos våra återförsäljare får du kompetent rådgivning och instruktioner samt tekniska råd.

STIHL strävar efter att arbeta på ett sätt som är så hållbart och ansvarsfullt mot naturen som möjligt. Denna bruksanvisning är till för att hjälpa dig att använda din STIHL produkt på ett säkert och miljövänligt sätt över lång tid.

Vi uppskattar ditt förtroende för oss och önskar dig lycka till med din STIHL-produkt.



Dr Nikolas Stihl

VIKTIGT! LÄS BRUKSANVISNINGEN INNAN DU ANVÄNDER PRODUKTEN OCH SPARA DEN.

2 Information bruksanvisningen

2.1 Kompletterande dokument

Följ lokala säkerhetsföreskrifter.

- Läs följande kompletterande dokument till den här bruksanvisningen, se till att du förstår dem och spara dem:
 - Säkerhetsinformation för batterier och produkter med inbyggda batterier från STIHL: www.stihl.com/safety-data-sheets

2.2 Varningar i texten

! VARNING

- Varnar för faror som kan leda till allvarliga skador eller dödsfall.
 - Med åtgärderna kan man förhindra allvarliga skador eller dödsfall.

OBS!

- Varnar för faror som kan leda till materialskador.
 - Med åtgärderna kan man förhindra materialskador.

2.3 Symboler i texten



Denna symbol hänvisar till ett kapitel i denna bruksanvisning.

3 Översikt

3.1 Lövlås och laddkabel

Batteriet är fast installerat i lövblåsen.

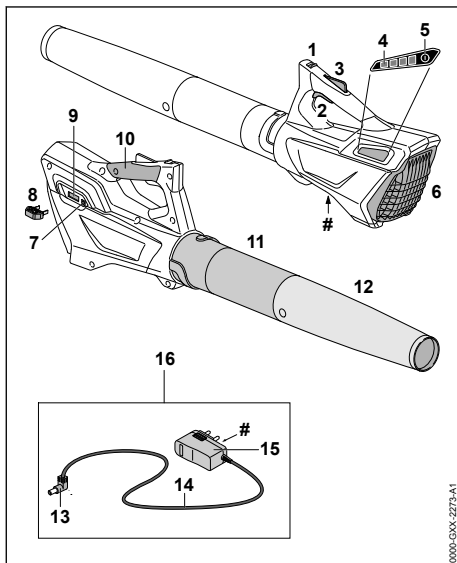

0000-GXX-ZZ73-A1

1 Spärr

Spärren och strömbrytarspärren låser tillsammans upp strömbrytaren.

2 Strömbrytare

Strömbrytaren sätter på och stänger av lövblåsen.

3 Strömbrytarspär

Strömbrytarspärren låser upp strömbrytaren.

4 Lampor

Lamporna visar laddningsstatus och om det uppstått fel på lövblåsen.

5 Tryckknapp

Tryckknapparna aktiverar lamporna på lövblåsen.

6 Skyddsgaller

Skyddsgallret skyddar användaren mot rörliga delar i lövblåsen.

7 Laddningsuttag

Laddkontakten sätts in i laddningsuttaget.

8 Aktiveringsnyckel

Aktiveringsnyckeln aktiverar lövblåsen.

9 Fäste

Aktiveringsnyckeln sätts in i fästet.

10 Handtag

Handtaget används för att manövrera, styra och bära lövblåsen.

11 Blåsrör

Blåsröret leder luftströmmen.

12 Munstycke

I munstycket styrs och sammanförs luftströmmen.

13 Laddkontakt

Laddkontakten ansluter laddkabeln till laddningsuttaget.

14 Anslutningskabel

Anslutningskabeln ansluter laddkontakten till elkontakten.

15 Elkontakt

Elkontakten ansluter laddkabeln till eluttaget.

16 Laddkabel

Laddkabeln är till för att ladda lövblåsen.

Typskylt med serienummer

3.2 Symboler

Symbolerna kan finnas på lövblåsen och laddkabeln och har följande innebörd:

◀ ■ ■ ■ Den här symbolen anger åt vilket håll spärren måste skjutas.



LWA Garanterad ljudeffektnivå enligt direktiv 2000/14/EG i dB(A) för att jämföra buller från produkter.



Den här symbolen anger att en laddkabel LK 45 måste användas för att ladda maskinen.



Informationen bredvid symbolen anger batteriets energiinnehåll enligt batteritillverkarens specifikation. Energiinnehållet som finns under användningen är mindre.



Använd den elektriska utrustningen i ett stängt och torrt rum.



Släng inte produkten i hushållsavfallet.



Monteras så att pilarna pekar vinkelrätt uppåt.

4 Säkerhetsanvisningar

4.1 Inledning

Den här produkten är säkert konstruerad och har skyddsanordningar. Observera dock följande säkerhetsinformation för att undvika risker.

4.2 Varningssymboler

Varningssymbolerna på lövblåsen eller laddkabeln har följande innebörder:



Följ säkerhetsanvisningarna och vidta rätt åtgärder.



Läs bruksanvisningen, se till att du har förstått den och spara den.



Använd skyddsglasögon.



Sätt upp långt hår så att det inte kan dras in i lövblåsen.



Dra av aktiveringsnyckeln under arbetspauser, transport, laddning, förvaring, underhåll och reparation.



Skydda lövblåsen mot regn och fukt och doppa den inte i vätska.



Håll ett säkerhetsavstånd.



Skydda lövblåsen mot hetta och eld.



Bibehåll säkert temperaturintervall för lövblåsen.

4.3 Avsedd användning

Lövblåsen STIHL BGA 45 används för att blåsa bort löv, gräs, papper och liknande.

Lövblåsen får inte användas när det regnar.

Lövblåsen drivs med ett inbyggt batteri.

Laddkabeln STIHL LK 45 är den laddkabel som används till att ladda lövblåsen STIHL BGA 45.

▲ VARNING

- Laddkabel, nätdelar eller nätaggreat som inte kommer från STIHL och är godkända för lövblåsen kan orsaka brand och explosioner. Det kan leda till allvarliga personskador, dödsfall eller materialskador.

► Lövblås STIHL BGA 45 ska laddas med laddkabel STIHL LK 45.

- Om lövblåsen eller laddkabeln inte används på korrekt sätt kan det uppstå allvarliga personskador, dödsfall eller materialskador.
 - Lövblås och laddkabel ska användas enligt instruktionerna i denna bruksanvisning.

4.4 Krav på användaren

▲ VARNING

- Användare som inte fått instruktioner om maskinen inser inte eller kan inte förutse riskerna med lövblåsen och laddkabeln. Användaren eller andra personer kan skadas allvarligt eller förolyckas.



► Läs bruksanvisningen, se till att du har förstått den och spara den.

- Om lövblåsen eller laddkabeln överlämnas till annan person: ska bruksanvisningen medfölja.
- Kontrollera att användaren uppfyller följande krav:
 - Användaren är utbildad.

– Se till att användaren är kroppsligt, känslomässigt och mentalt kapabel att använda och sköta lövblåsen och laddkabeln. Om användaren är begränsad fysiskt, motoriskt eller mentalt får denne bara arbeta under uppsikt av en ansvarig person.

– Användaren kan inse och förutse riskerna med lövblåsen och laddkabeln.

– Användaren är myndig eller utbildas i ett arbete i enlighet med nationella bestämmelser under tillsyn.

– Användaren har fått undervisning från en återförsäljare av STIHL eller annan behörig person innan personen använder lövblåsen och laddkabeln för första gången.

– Användaren är inte påverkad av alkohol, läkemedel eller droger.

► Om något är oklart: Kontakta en STIHL-återförsäljare.

4.5 Klädsel och utrustning

▲ VARNING

■ Under arbetet kan långt hår dras in i lövblåsen. Det kan leda till att användaren skadas allvarligt.



► Sätt upp långt hår och se till att det är ovanför axlarna.

■ Föremål kan slungas iväg med hög hastighet under arbetet. Användaren kan skadas.



► Använd tätt sittande skyddsglasögon. Skyddsglasögonen ska vara kontrollerade enligt EN 166 eller nationella bestämmelser och vara märkta när de säljs.

► Använd långbyxor.

■ Damm kan virvla upp under arbetet. Damm som andas in kan skada hälsan och leda till allergiska reaktioner.

► Om damm virvlar upp ska en skyddsmask användas.

■ Olämpliga kläder kan fastna i trä, buskage och i lövblåsen. Användaren kan skadas allvarligt om olämpliga kläder används.

► Använd tätt sittande kläder.

► Ta av sjalar och smycken.

■ Användaren kan halka om olämpliga skor används. Användaren kan skadas.

► Använd rejäla, slutna skor med antihalksula.

4.6 Arbetsområde och omgivning

4.6.1 Lövblås

▲ VARNING

■ Utomstående personer, barn och djur kan inte uppfatta och bedöma farorna med lövblåsen och föremål som slungas iväg. Utomstående personer, barn och djur kan skadas allvarligt och materiella skador kan uppstå.

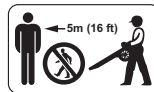

► Utomstående personer, barn och djur måste hållas utanför en omkrets på 5 m från arbetsområdet.

► Håll ett avstånd på 5 m till andra föremål.

► Lämna inte lövblåsen utan uppsikt.

► Se till att barn inte kommer åt att leka med lövblåsen.

■ Lövblåsen är inte vattentät. Om man arbetar i regnig eller fuktig miljö kan det leda till en elektrisk stöt. Användaren kan skadas och lövblåsen kan gå sönder.



► Arbeta inte i regn eller fuktig miljö.

■ Elektriska komponenter på lövblåsen kan orsaka gnistor. Gnistorna kan orsaka brand eller explosion i brandfarlig eller explosiv miljö. Detta kan orsaka allvarliga personskador eller dödsfall och saksador.

► Använd inte maskinen i brandfarlig eller explosiv miljö.

4.6.2 Laddkabel

▲ VARNING

- Utomstående personer, barn och djur känner inte till farorna med laddkabeln och elektrisk ström. Utomstående personer, barn och djur kan skadas allvarligt eller dödas.
 - ▶ Utomstående personer, barn och djur måste hållas på avstånd.
 - ▶ Lämna inte laddkabeln utan uppsikt.
 - ▶ Se till att barn inte kommer åt att leka med laddkabeln.
- Laddkabeln är inte skyddad mot all inverkan från omgivningen. Om laddkabeln är utsatt för viss inverkan från omgivningen kan den börja brinna eller explodera. Detta kan orsaka allvarliga personskador och materialskador.
 - ▶ Skydda laddkabeln mot regn och fukt.
 - ▶ Använd laddkabeln i ett stängt och torrt rum.
 - ▶ Använd inte laddkabeln i brandfarlig eller explosiv miljö.
 - ▶ Använd och förvara laddkabeln mellan 0 °C och 40 °C.

4.7 Säker användning

4.7.1 Lövblås

Lövlåsen är säker att använda när följande villkor uppfylls:

- Lövlåsen är oskadad.
- Lövlåsen är ren och torr.
- Manöverdonen fungerar och är oförändrade.
- Originaltillbehör från STIHL används på lövlåsen.
- Tillbehöret är korrekt monterat.

▲ VARNING

- Om produkten inte är i säkert skick fungerar eventuellt inte komponenterna och säkerhetsanordningarna korrekt. Personer kan skadas allvarligt eller förolyckas.
 - ▶ Använd inte lövlåsen om den är trasig.
 - ▶ Ladda inte lövlåsen om den är skadad.
 - ▶ Om lövlåsen är smutsig eller fuktig: rengör lövlåsen och låt den torka.
 - ▶ Gör inga ändringar på lövlåsen. Undantag: Vid användning av ett blåsrör med tillhörande munstycke som passar till lövlåsen.
 - ▶ Om manöverdonen inte fungerar: Arbeta inte med lövlåsen.

- ▶ Använd originaltillbehör från STIHL på lövlåsen.
- ▶ Montera tillbehör enligt anvisningarna i den här bruksanvisningen eller enligt tillbehörets bruksanvisning.
- ▶ Stick inte in föremål i hålen på lövlåsen.
- ▶ Se till att tändningsläsets kontakter inte kopplas ihop eller kortsluts med metallföremål.
- ▶ Öppna inte lövlåsen.
- ▶ Byt ut slitna eller skadade skyltar.
- ▶ Om något är oklart: Kontakta en STIHL-återförsäljare.

4.7.2 Laddkabel

Laddkabeln är säker att använda när följande uppfylls:

- Laddkabeln är oskadad.
- Laddkabeln är ren och torr.

▲ VARNING

- Om laddaren inte är säker att använda fungerar vissa komponenter och säkerhetsanordningar inte längre korrekt. Personer kan skadas svårt eller dödas.
 - ▶ Använd inte laddkabeln om den är skadad.
 - ▶ Om laddkabeln är smutsig eller blöt: Rengör laddkabeln och låt den torka.
 - ▶ Gör inga ändringar på laddkabeln.
 - ▶ Låt inte de elektriska kontakterna i laddkabeln komma i kontakt med metallföremål eftersom det kan leda till kortslutning.
 - ▶ Öppna inte laddkabeln.

4.8 Inbyggt batteri

▲ VARNING

- Batteriet är inte skyddat mot all påverkan från omgivningen. Lövlåsen kan börja brinna, explodera eller skadas irreversibelt om batteriet utsätts för viss påverkan från omgivningen. Detta kan orsaka allvarliga personskador eller dödsfall och saksador.
 - ▶ Skydda lövlåsen mot hetta och eld.
 - ▶ Kasta inte lövlåsen i elden.
- ▶ Använd och förvara lövlåsen mellan 0 °C och + 50 °C.
- ▶ Håll lövlåsen borta från små metalldelar.



- ▶ Skydda lövblåsen mot regn och fukt och doppa den inte i vätska.
- ▶ Utsätt inte lövblåsen för högt tryck.
- ▶ Utsätt inte lövblåsen för mikro vågor.
- ▶ Skydda lövblåsen mot kemikalier och salter.
- ▶ Transportera inte en skadad lövblås.
- Det kan läcka ut vätska ur ett trasigt batteri. Om vätskan kommer i kontakt med huden eller ögonen kan huden eller ögonen bli irriterade.
 - ▶ Undvik kontakt med vätskan.
 - ▶ Om du fått vätska på huden: Tvätta de berörda ställena med rikligt med vatten och tvål.
 - ▶ Vid kontakt med ögonen: Skölj ögonen med rikligt med vatten i minst 15 minuter och kontakta läkare.
- Ett trasigt eller skadat batteri kan lukta konstigt, ryka eller brinna. Detta kan orsaka allvarliga personskador eller dödsfall och saksador.
 - ▶ Om lövblåsen luktar konstigt eller ryker: Använd inte lövblåsen och håll den borta från brännbara material.
 - ▶ Om lövblåsen börjar brinna: Släck branden med en brandsläckare eller vatten.

4.9 Arbeta

▲ VARNING

- I vissa situationer kan det vara svårt att koncentrera sig. Det kan leda till att man snubblar, ramlar och skadas allvarligt.
 - ▶ Arbeta lugnt och metodiskt.
 - ▶ Om ljusförhållandena och sikten är dåliga: Arbeta inte med lövblåsen.
 - ▶ Använd lövblåsen ensam.
 - ▶ Arbeta inte över axelhöjd.
 - ▶ Var uppmärksam på hinder.
 - ▶ Stå på marken och ha god balans när du arbetar. Om du måste arbeta uppe i luften: Använd en lyftplattform eller en säker ställning.
 - ▶ Om du börjar bli trött: Ta en paus i arbetet.
 - ▶ Blås i vindriktningen.
- Föremål kan slungas iväg med hög hastighet under arbetet. Det kan leda till person- och djurskador eller materialskador.
 - ▶ Blås inte mot människor, djur eller föremål.
- Om lövblåsen förändras under arbetet eller betar sig konstigt kan det vara fel på den. Detta kan orsaka allvarliga personskador och materialskador.
 - ▶ Avsluta arbetet, dra ut aktiveringsnyckeln och kontakta en STIHL-återförsäljare.
- Lövblåsen kan vibrera under arbetet.
 - ▶ Ta paus i arbetet.
- ▶ Om du får problem med blodcirkulationen: Uppsök läkare.
- Lövblåsen kan laddas upp elektrostatiskt till följd av damm som virvlar upp. Vid vissa omgivningsförhållanden (t.ex. torra miljöer) kan lövblåsen plötsligt laddas ur och gnistor kan uppstå. Gnistorna kan orsaka brand eller explosion i brandfarlig eller explosiv miljö. Detta kan orsaka allvarliga personskador eller dödsfall och saksador.
 - ▶ Använd inte maskinen i brandfarlig eller explosiv miljö.

4.10 Ladda

Det kan uppstå kontakt med strömförande komponenter av följande orsaker:

- Anslutningskabeln är skadad.
- Elkontakten är skadad.
- Eluttaget är inte korrekt installerat.

▲ FARA

- Kontakt med strömförande komponenter kan leda till elstöt. Användaren kan skadas allvarligt eller förolyckas.
 - ▶ Kontrollera att anslutningskabeln och kontakten är oskadade.
 - ▶ Sätt i kontakten i ett korrekt installerat eluttag.
- Under laddningen kan fel nätspänning eller fel nätfrekvens leda till överspänning i laddkabeln. Laddkabeln kan skadas.
 - ▶ Kontrollera att elnätets nätspänning och nätfrekvens motsvarar uppgifterna på laddkabelns typskylt.
- Om laddkabeln ansluts till ett grenuttag kan elektriska komponenter överbelastas under laddningen. De elektriska komponenterna kan överhettas och orsaka brand. Detta kan orsaka allvarliga personskador eller dödsfall och saksador kan uppstå.
 - ▶ Säkerställ att de maximala effektingivselerna på grenuttaget inte överskrids av effekten på typskylten för laddkabeln tillsammans med effekten hos alla övriga elektriska apparater som är anslutna till grenuttaget.
- Under laddningen kan det bildas lukt eller rök om laddkabeln är trasig eller defekt. Detta kan orsaka personskador och saksador.
 - ▶ Dra ut kontakten ur eluttaget.
- Laddkabeln kan överhettas och orsaka brand om värmen inte avleds korrekt. Detta kan orsaka allvarliga personskador eller dödsfall och saksador.
 - ▶ Täck inte över laddkabeln.

4.11 Transport

▲ VARNING

- Lövblåsen kan välta eller röra sig under transporten. Det kan leda till personskador eller materialskador.



- ▶ Dra ut aktiveringsnyckeln.

- ▶ Förpacka lövblåsaren i förpackningen eller transportbehållaren så att den inte kan röra sig.
- ▶ Fäst förpackningen eller behållaren med spännremmar, remmar eller ett nät så att den inte kan röra sig.

4.12 Förvaring

4.12.1 Lövblås

▲ VARNING

- Barn känner inte till farorna med lövblåsen. Barn kan skadas allvarligt.



- ▶ Dra ut aktiveringsnyckeln.

- ▶ Förvara lövblåsen utom räckhåll för barn.
- De elektriska kontakterna i fästet och metallkomponenter kan korrodera på grund av fukt. Lövblåsen kan skadas.



- ▶ Dra ut aktiveringsnyckeln.

- ▶ Förvara lövblåsen på en ren och torr plats.
- Lövblåsen är inte skyddad mot alla miljöfaktorer. Om lövblåsen utsätts för vissa miljöfaktorer kan den skadas.
 - ▶ Förvara lövblåsen på en ren och torr plats.
 - ▶ Förvara lövblåsen i ett slutet rum.
 - ▶ Aktiveringsnyckeln ska inte förvaras tillsammans med lövblåsen.

4.12.2 Laddkabel

▲ VARNING

- Barn känner inte till och kan inte bedöma farorna med laddkabeln. Barn kan skadas allvarligt eller dödas.
 - ▶ Förvara laddkabeln utom räckhåll för barn.
- Laddkabeln är inte skyddad mot all inverkan från omgivningen. Laddkabeln kan skadas om den utsätts för viss påverkan från omgivningen.

- ▶ Om laddkabeln är varm: Låt laddkabeln svalna.
- ▶ Förvara laddkabeln på en ren och torr plats.
- ▶ Förvara laddkabeln i ett slutet rum.
- ▶ Förvara laddkabeln mellan 0 °C och + 40 °C.

4.13 Rengöring, underhåll och reparation

▲ VARNING

- Om aktiveringsnyckeln sätts i under rengöring, underhåll eller reparation kan lövblåsen startas oavsiktligen. Detta kan orsaka allvarliga personskador och materialskador.



- ▶ Dra ut aktiveringsnyckeln.



- Skarpa rengöringsmedel, rengöring med vattenstråle eller spetsiga föremål kan skada lövblåsen och laddkabeln. Om lövblåsen eller laddkabeln inte rengörs på rätt sätt kan vissa komponenter inte fungera korrekt och säkerhetsanordningar försätts ur funktion. Personer kan skadas allvarligt.
 - ▶ Rengör lövblåsen och laddkabeln på det sätt som beskrivs i denna bruksanvisning.
- Om lövblåsen eller laddkabeln inte underhålls eller repareras på rätt sätt kan vissa komponenter inte fungera korrekt och säkerhetsanordningar försätts ur funktion. Personer kan skadas allvarligt eller förolyckas.
 - ▶ Utför inte underhåll på lövblåsen eller laddkabeln själv.
 - ▶ Om lövblåsen eller laddkabeln måste underhållas eller repareras: kontakta en STIHL-återförsäljare.

5 Förbered lövblåsen

5.1 Förbereda lövblåsen

Före varje användning måste följande steg utföras:

- ▶ Kontrollera att följande komponenter befinner sig i säkert skick:
 - Lövblås, 4.7.1.
 - Laddkabel, 4.7.2.
- ▶ Kontrollera det inbyggda batteriet, 10.2.
- ▶ Ladda helt lövblåsen, 6.
- ▶ Rengör lövblåsen 15.1.

- ▶ Sätt fast blåsrör och munstycke,  7.
- ▶ Kontrollera manöverdonen,  10.
- ▶ Om de här stegen inte kan utföras: Använd inte lövblåsen och kontakta en STIHL-återförsäljare.

6 Ladda fläkten och lampor

6.1 Laddning av lövblåsen

Den tid det tar att ladda beror på olika faktorer som t.ex. temperaturen på lövblåsen eller omgivningen. Den verkliga laddningstiden kan avvika från den angivna laddningstiden. Laddtiden finns på www.stihl.com/charging-times.

När elkontakten sätts i ett elurtag och laddkabeln ansluts till lövblåsen startar laddningen automatiskt. När lövblåsen är fulladdad avbryts laddningen automatiskt.

Under laddning värms lövblåsen och laddkabeln upp.

- ▶ Dra av aktiveringsnyckeln.

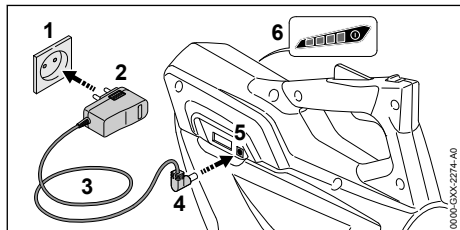

- ▶ Sätt in kontakten (2) i ett eluttag (1) som du lätt kommer åt.

VARNING

- Man kan snubbla på anslutningskabeln. Personer kan skadas och laddkabeln kan gå sönder.
 - ▶ Se till att anslutningskabeln ligger platt på golvet.
- ▶ Dra anslutningskabeln (3).
- ▶ Stick in laddkontakten (4) i laddningsuttaget (5). Lamporna (6) lyser grönt och visar laddningsnivån.
- ▶ Om lamporna (6) är släckta: Dra ut laddkontakten (4) ur laddningsuttaget (5). Lövblåsen är fulladdad.
- ▶ Dra ut kontakten (2) ur eluttaget (1).

6.2 Visa laddningsnivån

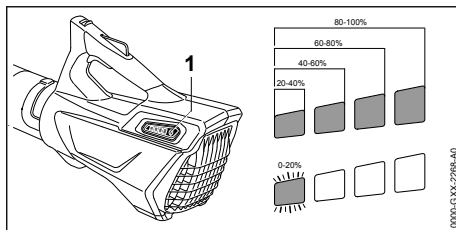

- ▶ Tryck på knappen (1). Lamporna lyser grönt i ca 5 sekunder och visar laddningsnivån.
- ▶ Om höger lampa blinkar grönt: Lövblåsen är laddad.

6.3 Lampor

Lysdioderna visar laddningsstatus och om det uppstått fel på lövblåsen. Lamporna kan lysa eller blinka rött eller grönt.

Om lamporna lyser eller blinkar grönt indikeras batterinivån.

- ▶ Om lamporna lyser eller blinkar rött: Åtgärda felen,  17. Fel på lövblåsen.

7 Montera lövblåsen

7.1 Sätt på blåsrör och munstycke

- ▶ Stäng av lövblåsen och dra ur aktiveringsnyckeln.

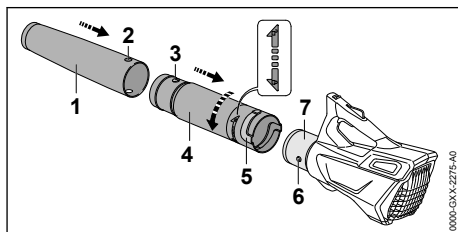

- ▶ Se till att hålet (2) och tappen (3) är på samma höjd.
- ▶ Skjut på munstycket (1) på blåsröret (4). Munstycket (1) ger ett ljud ifrån sig när det kommer på plats och går inte att ta loss igen.
- ▶ Placera tappen (6) och spåret (5) på samma höjd.
- ▶ Skjut på blåsröret (4) på höljet (7).
- ▶ Vrid blåsröret (4) i riktning  tills det kommer på plats.

Blåsröret får inte tas loss igen.

8 Sätt in och dra ut aktiveringsnyckeln

8.1 Stick in aktiveringsnyckeln

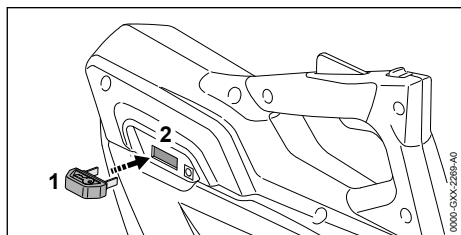

- ▶ Stick in aktiveringsnyckeln (1) i fästet (2).

8.2 Dra av aktiveringsnyckeln

- ▶ Placera lövblåsen på en plan yta.
- ▶ Dra av aktiveringsnyckeln.
- ▶ Förvara aktiveringsnyckeln utom räckhåll för barn.

9 Sätt på och stäng av lövblåsen

9.1 Sätt på lövblåsen

- ▶ Håll lövblåsen med en hand i handtaget så att tummen ligger runt handtaget.

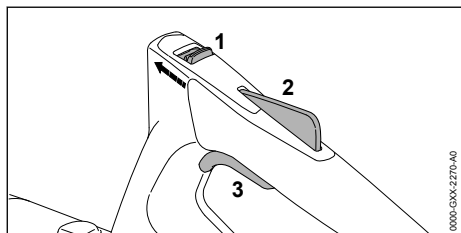

- ▶ Tryck spärren (1) med tummen i riktning mot blåsrorret och håll fast.
- ▶ Tryck på strömbrytarens spärr (2) med handen och håll kvar. Spärren (1) kan släppas.
- ▶ Tryck på strömbrytaren (3) med pek fingret och håll kvar. Lövblåsen går igång och luft strömmar ur munstycket

9.2 Stäng av lövblåsen

- ▶ Släpp strömbrytaren och spärren. Luft kommer inte ut ur munstycket.
- ▶ Om det fortfarande kommer ut luft ur munstycket: Dra ut aktiveringsnyckeln och kontakta en STIHL-återförsäljare. Lövblåsen är defekt.

10 Kontrollera fläkten och batteriet

10.1 Kontrollera manöverdonen

Spärr, strömbrytarspärr och strömbrytare

- ▶ Dra ut aktiveringsnyckeln.
- ▶ Försök att trycka ner strömbrytaren utan att trycka på spärren och strömbrytarens spärr.
- ▶ Om det går att trycka in strömbrytaren: Använd inte lövblåsen och kontakta en STIHL-återförsäljare. Spärren eller strömbrytarens spärr är defekt.
- ▶ Tryck spärren med tummen i riktning mot blåsrorret och håll fast.
- ▶ Tryck på strömbrytarens spärr och håll kvar.
- ▶ Tryck på strömbrytaren.
- ▶ Släpp strömbrytaren, strömbrytarens spärr och spärren.
- ▶ Om strömbrytaren, strömbrytarens spärr eller spärren är trög eller inte går tillbaka till utgångsläget: Använd inte lövblåsen och kontakta en STIHL-återförsäljare. Strömbrytaren, strömbrytarens spärr eller spärren är defekt.

Sätt på lövblåsen

- ▶ Stick in aktiveringsnyckeln.
- ▶ Tryck spärren med tummen i riktning mot blåsrorret och håll fast.
- ▶ Tryck på strömbrytarens spärr och håll kvar.
- ▶ Tryck på strömbrytaren och håll kvar. Luft kommer ut ur munstycket.
- ▶ Om de 3 lamporna blinkar rött: Dra ut aktiveringsnyckeln och kontakta en STIHL-återförsäljare. Fel på lövblåsen.
- ▶ Släpp strömbrytaren. Luft kommer inte längre ut ur munstycket.
- ▶ Om det fortfarande kommer ut luft ur munstycket: Dra ut aktiveringsnyckeln och kontakta en STIHL-återförsäljare. Lövblåsen är defekt.

10.2 Kontrollera det inbyggda batteriet

- ▶ Tryck på knappen. Om lamporna lyser eller blinkar.
- ▶ Om lamporna inte lyser eller blinkar: Använd inte lövblåsen och kontakta en STIHL-handlare. Fel på batteriet.

11 Arbeta med lövblåsen

11.1 Så här håller och hanterar man lövblåsen.

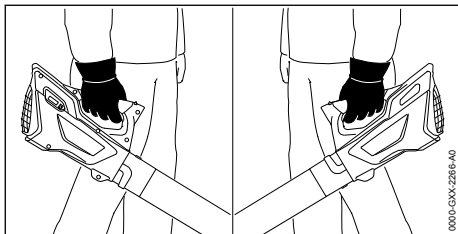

- ▶ Håll och styr lövblåsen med en hand i handtaget så att tummen ligger runt handtaget.

11.2 Blåsa

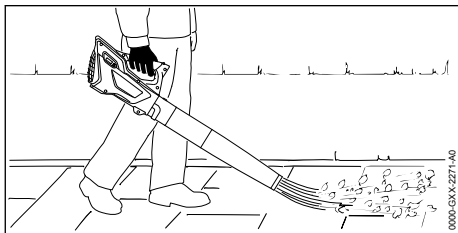

- ▶ Rikta munstycket mot marken.
- ▶ Gå framåt långsamt och kontrollerat.

12 Efter arbetet

12.1 Efter arbetet

- ▶ Stäng av lövblåsen och dra ur aktiveringsnyckeln.
- ▶ Rengör lövblåsen.

13 Transport

13.1 Transportera lövblåsen

- ▶ Stäng av lövblåsen och dra ur aktiveringsnyckeln.

Bära lövblåsen

- ▶ Bär lövblåsen med en hand i handtaget.

Transportera lövblåsen i ett fordon

- ▶ Säkra lövblåsen så att den inte kan välta eller röra sig.
- ▶ Om lövblåsen förpackas: Förpacka lövblåsen så att den inte kan röra sig i förpackningen och säkra även själva förpackningen så att den inte heller kan röra sig.

På grund av det inbyggda batteriet räknas lövblåsen till miljöfarligt gods i samband med transport. Lövblåsen klassificeras som UN 3481 (litiu-

mjonbatterier i utrustning) och har testats enligt FN:s Handbok för testning och kriterier, del III, avsnitt 38.3.

Transportföreskrifterna finns angivna på www.stihl.com/safety-data-sheets.

14 Förvaring

14.1 Förvaring av lövblåsen

STIHL rekommenderar att lövblåsen förvaras med en laddningsstatus på mellan 40 % och 60 % (2 lysande gröna lysdioder).

- ▶ Stäng av lövblåsen och dra ur aktiveringsnyckeln.
- ▶ Förvara lövblåsen enligt följande:
 - Lövblåsen är utom räckhåll för barn.
 - Lövblåsen är ren och torr.
 - Lövblåsen förvaras i ett slutet rum.
 - Lövblåsen är skild från laddkabeln.
 - Lövblåsen förvaras i temperaturer mellan 0 °C och + 50 °C.

OBS!

- Om lövblåsen inte förvaras enligt beskrivningen i denna bruksanvisning kan det inbyggda batteriet djupurladdas och därmed skadas irreparabelt.
 - ▶ Ladda en urladdad lövblås före förvaring. STIHL rekommenderar att lövblåsen förvaras med en laddningsstatus på mellan 40 % och 60 % (2 lysande gröna lysdioder).

14.2 Förvara laddkabeln

- ▶ Dra ut kontakten ur eluttaget.
- ▶ Förvara laddkabeln så här:
 - Laddkabeln befinner sig utom räckhåll för barn.
 - Laddkabeln är ren och torr.
 - Laddkabeln är i ett slutet rum.
 - Laddkabeln är skild från lövblåsen.
 - Förvara laddkabeln mellan 0 °C och + 40 °C.

15 Rengöring

15.1 Rengör lövblåsen

- ▶ Stäng av lövblåsen och dra ur aktiveringsnyckeln.
- ▶ Rengör lövblåsen med en fuktig trasa.
- ▶ Rengör ventilationsöppningarna med en pensel.
- ▶ Rengör skyddsgallret med en pensel eller en mjuk borste.

15.2 Rengör laddkabeln

- Dra ut kontakten ur eluttaget.
- Dra ut laddkontakten ur laddningsuttaget.
- Rengör laddkabeln med en fuktig trasa.

16 Underhåll och reparation

16.1 Underhållsintervall

Underhållsintervallen beror på omgivningsförhållandena och arbetsförhållandena. STIHL rekommenderar följande underhållsintervall:

En gång om året

- Låt en STIHL-återförsäljare kontrollera lövblåsen.

17 Felavhjälpling

17.1 Åtgärda fel på lövblåsen eller laddkabeln

Fel	Lampor på lövblåsen	Orsak	Åtgärd
Lövblåsen startar inte.	1 LED-lampa blinkar grönt.	Det är för lite laddning i lövblåsens batteri.	► Ladda lövblåsen.
	3 LED-lampor lyser rött.	Lövblåsen är överhettad.	► Dra ut aktiveringsnyckeln. ► Låt lövblåsen svalna.
	3 LED-lampor blinkar rött.	Elfel.	► Dra ut aktiveringsnyckeln. ► Använd inte lövblåsen och kontakta en STIHL-återförsäljare.
		Lövblåsen är fuktig.	► Låt lövblåsen torka.
Lövblåsen stängs av under drift.	3 LED-lampor lyser rött.	Lövblåsen är överhettad.	► Dra ut aktiveringsnyckeln. ► Låt lövblåsen svalna.
		Elfel.	► Stäng av lövblåsen och sätt på den igen efter 5 sekunder.
Lövblåsens drifttid är för kort.		Lövblåsen är inte fulladdad.	► Ladda lövblåsen helt.
		Lövblåsens livslängd har överskridits.	► Byt ut lövblåsen.
Lövblåsen laddas inte.	3 LED-lampor lyser rött.	Lövblåsen är överhettad.	► Dra ut aktiveringsnyckeln. ► Låt lövblåsen svalna.
		Det har uppstått ett fel på lövblåsen eller laddkabeln.	► Dra ut aktiveringsnyckeln. ► Kontakta en STIHL-återförsäljare.

18 Tekniska data

18.1 Lövblås STIHL BGA 45

- Vikt: 2,2 kg
- Lufthastighet med monterat munstycke: 38 m/s
- Batteriteknik: litium-jon
- Spänning: 18 V
- Kapacitet i Ah: se typskylten
- Energiinnehåll i Wh: se typskylten
- Tillåtet temperaturområde för användning och förvaring: 0 °C till 50 °C

16.2 Underhåll och reparation av lövblåsen

Användaren kan inte underhålla och reparera lövblåsen själv.

- Om lövblåsen måste underhållas eller är defekt eller trasig: Kontakta en STIHL-återförsäljare.

16.3 Underhåll och reparera laddkabeln

Laddkabeln måste inte underhållas och kan inte repareras.

- Om laddkabeln är defekt eller skadad: Byt laddkabeln.

Om lövblåsen används vid högre temperaturer än + 30 °C kan batteriets livslängd förkortas och lövblåsens funktion försämmas.

Drifttiden är angiven på www.stihl.com/battery-life.

18.2 Laddkabel STIHL LK 45

- Märkspänning: 100-240 V, 50-60 Hz
- Märkeffekt: 14,6 W
- Laddström: 0,65 A
- Tillåtet temperaturområde för användning och förvaring: 0 °C till + 40 °C

Upppladdningstiderna finns på www.stihl.com/charging-times.

18.3 Buller- och vibrationsvärden

K-faktorn för ljudtrycksnivån är 2 dB(A). K-faktorn för ljudeffektsnivån är 2 dB(A). K-faktorn för vibrationsvärdena är 2 m/s².

STIHL rekommenderar att hörselskydd används.

- Ljudtrycksnivå L_{pA} uppmätt enligt EN ISO 50636-2-100: 76 dB(A).
- Ljudeffektnivå L_{WA} uppmätt enligt EN 50636-2-100: 87 dB(A).
- Vibrationsvärdet a_{HV} uppmätt enligt EN 50636-2-100, handtag: <3,2 m/s².

De angivna vibrationsvärdena har mätts med en standardiserad kontrollmetod och kan användas som referens för elektrisk utrustning. De verkliga vibrationsvärdena kan avvika från de angivna värdena beroende på typen av användning. De angivna vibrationsvärdena kan användas för att preliminärt uppskatta vibrationsbelastningen. Den verkliga vibrationsbelastningen måste uppskattas. Här kan man även ta hänsyn till tiderna som den elektriska utrustningen är avstängd och när den varit på men gått utan belastning.

Information om uppfyllandet av arbetsgivardirektivet vibration 2002/44/EG är angivna på www.stihl.com/vib.

18.4 REACH

REACH är en EG-förordning för registrering, bedömning och godkännande av kemikalier.

Information om REACH-direktivet finns på www.stihl.com/reach.

19 Reservdelar och tillbehör

19.1 Reservdelar och tillbehör

STIHL De här symbolerna kännetecknar STIHL-originaldelar och STIHL-originaltillbehör.

STIHL rekommenderar att du använder originaldelar och tillbehör från STIHL.

Reservdelar och tillbehör från andra tillverkare kan inte utvärderas av STIHL i fråga om tillförlitlighet, säkerhet och lämplighet trots pågående marknadsobservation och STIHL kan inte ansvara för användningen av dem.

Originaldelar och tillbehör från STIHL kan köpas hos en STIHL-återförsäljare.

20 Kassering

20.1 Kassering av lövblås och laddkabel

Information om kassering finns att få hos kommunförvaltningen eller en STIHL-återförsäljare.

Icke fackmannamässig kassering kan skada hälsan och miljön.

Lövblåsen innehåller ett inbyggt batteri som måste källsorteras separat.

- ▶ Lämna in lövblåsen till en STIHL-handlare för kassering. STIHL-handlaren kasserar det inbyggda batteriet separat från lövblåsen.
- ▶ Kassera STIHLs produkter, inklusive förpackningar, enligt lokala föreskrifter på därför avsedd återvinningsstation.
- ▶ Släng inte i hushållsavfallet.

21 EU-försäkran om överensstämmelse

21.1 Lövblås STIHL BGA 45

ANDREAS STIHL AG & Co. KG
Badstraße 115
D-71336 Waiblingen

Tyskland

intyggar på eget ansvar att

- konstruktionstypen: batteridrivna blåsare
- Fabrikat: STIHL
- Typ: BGA 45
- Serieidentifiering: 4513

uppfyller bestämmelserna i direktiv 2011/65/EU, 2006/42/EG, 2014/30/EU samt 2000/14/EG och har utvecklats och tillverkats i överensstämmelse med de versioner av följande standarder som gällde vid produktionsdatumet: EN 55014-1, EN 55014-2, EN 60335-1 och EN 50636-2-100. Beräkning av uppmätt och garanterad ljudeffektsnivå har gjorts enligt direktiv 2000/14/EG, bilaga V.

- Uppmätt ljudeffektnivå: 86 dB(A)
- Garanterad ljudeffektnivå: 89 dB(A)

Den tekniska dokumentationen förvaras hos avdelningen för produktgodkännande hos ANDREAS STIHL AG & Co. KG.

Tillverkningsår, tillverkningsland samt serienummer anges på lövblåsen.

Waiblingen, 2021-07-15

ANDREAS STIHL AG & Co. KG

enligt fullmakt

Dr. Jürgen Hoffmann, avdelningschef för produktgodkännande, produktreglering

22 UKCA-konformitetsdeklaration

22.1 Lövlås STIHL BGA 45

ANDREAS STIHL AG & Co. KG

Badstraße 115

D-71336 Waiblingen

Tyskland

intyggar på eget ansvar att

- konstruktionstypen: batteridrivnen blåsare
- Fabrikat: STIHL
- Typ: BGA 45
- Serieidentifiering: 4513

uppfyller bestämmelserna i UK-förordningarna The Restriction of the Use of Certain Hazardous Substances in Electrical and Electronic Equipment Regulations 2012, Supply of Machinery (Safety) Regulations 2008, Electromagnetic Compatibility Regulations 2016 och Noise Emission in the Environment by Equipment for use Outdoors Regulations 2001 och har utvecklats och tillverkats i överensstämmelse med de versioner av följande standarder som gällde vid produktionsdatumet: EN 55014-1, EN 55014-2, EN 60335-1 och EN 50636-2-100.

Beräkning av uppmätt och garanterad ljudeffektnivå har gjorts enligt UK-förordning Noise Emission in the Environment by Equipment for use Outdoors Regulations 2001, Schedule 8.

- Uppmätt ljudeffektnivå: 86 dB(A)
- Garanterad ljudeffektnivå: 89 dB(A)

Den tekniska dokumentationen förvaras hos ANDREAS STIHL AG & Co. KG.

Tillverkningsår, tillverkningsland samt serienummer anges på lövlåsen.

Waiblingen, 2021-07-15

ANDREAS STIHL AG & Co. KG

enligt fullmakt

Dr. Jürgen Hoffmann, avdelningschef för produktgodkännande, produktreglering

Sisällysluettelo

1	Alkusanat.....	54
2	Tietoja tästä käyttöohjeesta.....	55
3	Yleiskuva.....	55
4	Turvallisuusohjeet.....	56
5	Puhaltimen valmistelu käyttöä varten.....	61
6	Lehtipuhaltimen lataaminen ja LED-merkkivalot.....	61
7	Puhaltimen kokoaminen.....	62
8	Aktivointiavaimen yhdistäminen ja irrottaminen.....	62
9	Puhaltimen käynnistäminen ja pysäyttäminen.....	63
10	Lehtipuhaltimen ja akun tarkastus.....	63
11	Työskentely puhaltimen avulla.....	64
12	Työskentelyn jälkeen.....	64
13	Kuljettaminen.....	64
14	Säilytys.....	64
15	Puhdistaminen.....	64
16	Huoltaminen ja korjaaminen.....	65
17	Häiriöiden poistaminen.....	65
18	Tekniset tiedot.....	65
19	Varaosat ja varusteet.....	66
20	Hävittäminen.....	66
21	EU-vaatimustenmukaisuusvakuutus.....	66
22	UKCA-vaatimustenmukaisuusvakuutus....	67

1 Alkusanat

Arvoisa asiakas,

kiitämme sinua STIHLin tuotteen valinnasta. STIHL kehittää ja valmistaa huippuluokan tuotteita pitäen suunnittelun lähtökohtana asiakkaidensa tarpeita. Näin pystymme tarjoamaan asiakkaillemme tuotteita, jotka toimivat luotettavasti myös äärimmäisen vaativissa olosuhteissa.

STIHL tunnetaan myös erinomaisesta asiakaspalvelustaan. Jälleenmyyjämme huolehtivat sekä asiantuntevasta neuvonnasta ja opastuksesta että kattavien teknisten palvelujen tarjoamisesta.

STIHL on sitoutunut kestävään ja vastuulliseen vuorovaikutukseen luonnon kanssa. Tämän käyttöohjeen tarkoituksena on auttaa sinua käyttä-

mään STIHL-tuotetta turvallisesti ja ympäristöystävällisesti pitkän käyttöajan ajan.

Kiitämme sinua STIHL:ää kohtaan osoittamastasi luottamuksesta. Toivomme, että olet tyytyväinen hankkimaasi STIHL-tuotteeseen.

N. S. Stihl

Tohtori Nikolas Stihl

TÄRKEÄÄ! LUE OPAS ENNEN KÄYTTÖÄ JA SÄILYTÄ SE VASTAISTA KÄYTTÖÄ VARTEN.

2 Tietoja tästä käyttöohjeesta

2.1 Voimassa olevat julkaisut

Käyttöpaikassa voimassa olevia turvallisuusohjeita on noudatettava.

- ▶ Lue tämän käyttöohjeen lisäksi myös seuraavat oppaat ja varmista niin ikään, että olet ymmärtänyt kyseisten oppaiden sisällön. Säilytä myös nämä oppaat vastaisen käytön varalle:
 - STIHLin akkuja ja kiinteästi asennetuilla akuilla varustettuja tuotteita koskevia turvallisuustietoja: www.stihl.com/safety-data-sheets

2.2 Tekstin sisältämien varoitusten merkitseminen

! VAROITUS

- Tämä teksti muistuttaa vaaroista, jotka voivat johtaa vakavaan loukkaantumiseen tai jopa kuolemaan.
 - ▶ Tekstissä mainittujen toimenpiteiden avulla on mahdollista välttää vakava loukkaantuminen tai jopa kuolema.

HUOMAUTUS

- Tämä teksti muistuttaa vaaroista, jotka voivat johtaa esinevahinkoihin.
 - ▶ Tekstissä mainittujen toimenpiteiden avulla on mahdollista välttää esinevahingot.

2.3 Tekstissä käytetyt symbolit



Tämä merkki viittaa johonkin tämän käyttöohjeen lukuun.

3 Yleiskuva

3.1 Lehtipuhallin ja latauskaapeli

Akku on asennettu kiinteästi lehtipuhaltimen sisään.

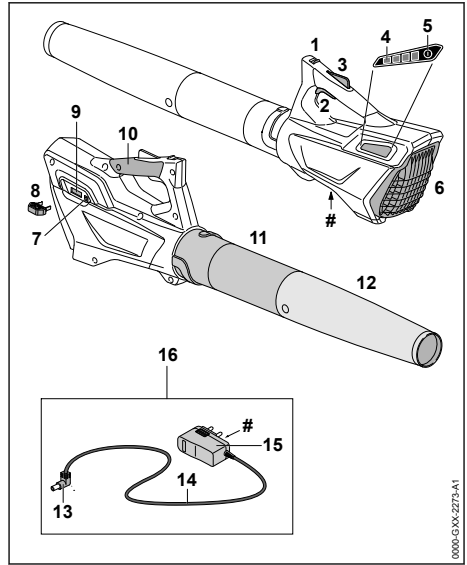

1 Lukituksen vapauttamiseen tarkoitettu liukukytkin

Lukituksen vapauttamiseen tarkoitettu liukukytkin vapauttaa kytkentävivun lukituksen yhdessä kytkentävivun lukitsimen kanssa.

2 KytKentävivu

KytKentävivulla puhaltimen voi kytkeä päälle ja pois päältä.

3 KytKentävivun lukitsin

KytKentävivun lukitsin vapauttaa kytkentävivun toiminnan.

4 LED-valot

LED-valot ilmaisevat lehtipuhaltimen akun varaustilan ja ilmenevät häiriöt.

5 Painike

Tällä painikkeella voi kytkeä lehtipuhaltimen LED-valot päälle.

6 Suojaristikko

Suojaristikko suojaa käyttäjää puhaltimen sisältämillä liikkuvilla osilla.

7 Latausliitäntä

Latausliitäntä on tarkoitettu latausliittimen yhdistämiseen.

8 Aktivointiavain

Aktivointiavain aktivoi lehtipuhaltimen.

9 Avainpesä

Avain on tarkoitettu aktivointiavaimen yhdistämiseen.

10 Takakahva

Kahva on tarkoitettu puhaltimen käyttöön, liikkuttamiseen ja kantamiseen.

11 Puhallusputki

Puhallusputki ohjaa ilman virtausta.

12 Suutin

Suuttimen tehtävänä on ilmavirran ohjaaminen ja kokoaminen.

13 Latausliitin

Latausliitin yhdistää latauskaapelin latausliitäntään.

14 Liitäntäjohto

Liitoskaapeli yhdistää latausliittimen verkkopistokkeeseen.

15 Verkkopistoke

Verkkopistoke yhdistää latauskaapelin pistorasiaan.

16 Latauskaapeli

Latauskaapeli on tarkoitettu lehtipuhaltimen lataamiseen.

Koneen numerolla varustettu arvokilpi**3.2 Symbolit**

Merkit voivat sijaita puhaltimessa ja latauskaapelissa ja niiden merkitykset ovat seuraavat:

 Tämä merkki ilmoittaa, mihin suuntaan lukituksen vapauttamiseen tarkoitettua liukukytkintä on siirrettävä.

 Taattu äänenpainetaso dB(A) direktiivin 2000/14/EY mukaan. Direktiivissä määriteltyä mittausten menetelmää noudattamalla on mahdollista vertailla keskenään erilaisten tuotteiden melupäästöjä.

 Tämä merkki muistuttaa siitä, että lataamiseen on käytettävä latauskaapelia LK 45.

 Merkin vieressä oleva arvo ilmoittaa kennovalmistajan määritelmän mukaisen akun energiasisällön. Käyttötilanteessa käytettävissä oleva energiasisältö on tätä pienempi.

 Käytä sähkölaitetta suljetussa ja kuivassa tilassa.

 Älä hävitä tuotetta talousjätteen joukossa.

 Asenna niin, että nuolet osoittavat pystysuoraan ylöspäin.

4 Turvallisuusohjeet**4.1 Johdanto**

Tämä tuote on suunniteltu turvalliseksi. Tuote on myös varustettu suojalaitteilla. Seuraavia turvallisuusohjeita on silti noudatettava, jotta mahdollisilta vaaratekijöiltä on mahdollista välttyä.

4.2 Varoitusmerkit

Puhaltimessa tai latauskaapelissa olevien varoitusmerkkien merkitykset ovat seuraavat:



Noudata turvallisuusohjeita ja toimi niiden sisältämien ohjeiden mukaisesti.



Lue käyttöohje ja varmista, että olet ymmärtänyt sen sisällön. Säilytä käyttöohje myöhempiä käyttöä varten.



Käytä suojalaseja.



Kiinnitä pitkät hiukset, jottei imuvirtaus voi vetää hiuksia puhaltimen sisään.



Poista aktivointiavain työtaukojen sekä laitteen kuljettamisen, lataamisen, säilyttämisen, huoltamisen ja korjaamisen ajaksi.



Suojaa puhallin sateelta ja kosteudelta äläkä upota sitä nesteisiin.



Säilytä turvallinen etäisyys.



Suojaa puhallin kuumuudelta ja avotulelta.



Huolehdi siitä, että puhaltimen sallitun lämpötila-alueen rajat eivät ylitä.

4.3 Käyttötarkoitus

Puhallin STIHL BGA 45 on tarkoitettu lehtien, ruohon, paperin ja näihin verrattavan materiaalin puhaltamiseen.

Puhallinta ei saa käyttää sateessa.

Lehtipuhaltimeen syötetään sähköä sen sisäänrakennetusta akusta.

Latauskaapeli STIHL LK 45 on tarkoitettu STIHL BGA 45 -lehtipuhaltimen lataamiseen.

▲ VAROITUS

- Muiden kuin STIHLin lehtipuhaltimia varten hyväksymien latauskaapeleiden ja verkkolaitteiden käyttö voi aiheuttaa tulipalon tai räjähdyksen. Seurauksena voi olla vakava tai jopa hengenvaarallinen loukkaantuminen ja esinevahinkoja.
 - ▶ Käytä STIHL BGA 45 -lehtipuhaltimien lataamiseen aina latauskaapelia STIHL LK 45.
- Jos lehtipuhallinta tai latauskaapelia käytetään laitteille määritellystä käyttötarkoituksesta poikkeavasti, seurauksena voi olla sekä vakava tai jopa hengenvaarallinen loukkaantuminen että omaisuusvahinkoja.
 - ▶ Käytä lehtipuhallinta ja latauskaapelia tämän käyttöohjeen kuvauksen mukaisesti.

4.4 Käyttäjälle asetettavat vaatimukset

▲ VAROITUS

- Käyttäjä ei kykene tunnistamaan eikä arvioimaan puhaltimen ja latauskaapeliin liittyviä vaaroja, ellei hän ei ole saanut asianmukaista perehdytystä laitteen käyttöön. Käyttäjä itse tai sivulliset saattavat loukkaantua vakavasti tai jopa hengenvaarallisesti.



- ▶ Lue käyttöohje ja varmista, että olet ymmärtänyt sen sisällön ja säilytä se myöhempää käyttöä varten.

- ▶ Jos puhallin tai latauskaapeli luovutetaan toiselle henkilölle: anna käyttöohjeet mukaan.
- ▶ Varmista, että käyttäjä täyttää seuraavat vaatimukset:
 - Käyttäjä on levännyt.

– Käyttäjä kykenee fyysisen, aistinvaraisten ja henkisten kykyjensä puolesta käyttämään puhallinta ja latauskaapelia sekä siten työskentelemään näiden laitteiden avulla. Jos käyttäjän fyysiset, aistinvarai-

set tai henkiset kyvyt rajoittavat laitteen käyttöä, käyttäjä saa käyttää laitetta ainoastaan vastuhenkilön valvonnassa ja opastuksella.

- Käyttäjä voi tunnistaa ja arvioida puhaltimen ja latauskaapeliin liittyviä vaaroja.
- Käyttäjä on täysi-ikäinen tai käyttäjä on saanut kansallisten määräysten mukaisen valvotun ammattiopastuksen.
- Käyttäjä on saanut STIHL-erikoisliikkeeltä tai joltakin muulta asiantuntevalta henkilöltä perehdytyksen puhaltimen käyttöön, ennen kuin hän käyttää puhallinta ja latauskaapelia ensimmäisen kerran.
 - Käyttäjä ei ole alkoholin, lääkkeiden tai huumausaineiden vaikutuksen alainen.
- ▶ Jos jokin asia on jäänyt sinulle epäselväksi: ota yhteyttä STIHL-erikoisliikkeeseen.

4.5 Vaatetus ja varustus

▲ VAROITUS

- Imuvirtaus saattaa vetää pitkät hiukset työskentelyn aikana puhaltimen sisään. Käyttäjä voi loukkaantua vakavasti.



- ▶ Sido pitkät hiukset yhteen ja varmista, että ne ovat olkapäiden yläpuolella.

- Erilaiset sirut ja kappaleet saattavat sinkoutua työskentelyn aikana ilmaan suurella nopeudella. Käyttäjä voi loukkaantua.



- ▶ Käytä tiiviisti istuvia suojalaseja. Sopivat suojalasit on tarkastettu normin EN 166 tai maakohtaisten määräysten mukaan ja niitä on saatavilla vastaavalla merkinnällä.

- ▶ Käytä pitkiä housuja.

- Työskentelyn aikana ilmaan saattaa nousta pölyä. Sisään hengitetty pöly voi olla haitallista terveydelle ja aiheuttaa allergisia reaktioita.
 - ▶ Jos muodostuu pölyä: käytä hengityssuojainta.
- Työskentelyyn sopimaton vaatetus saattaa takertua kiinni puustoon, risuihin ja puhaltimeen. Käyttäjä voi loukkaantua vakavasti, mikäli hän ei ole pukeutunut sopivaan työskentelyvaatetukseen.
 - ▶ Käytä tiukasti kehoa vasten istuvaa vaate-tusta.
 - ▶ Riisu huivit ja korut yltäsi.
- Käyttäjä voi liukastua, mikäli hän ei käytä sopivia työskentelyjalkineita. Käyttäjä voi loukkaantua.
 - ▶ Käytä tukevia, umpinaisia ja karkeapohjaisia jalkineita.

4.6 Työskentelyalue ja ympäristö

4.6.1 Puhallin

▲ VAROITUS

- Sivulliset, lapset ja eläimet eivät kykene tunnistamaan eivätkä arvioimaan puhaltimesta ja ilmaan nousevista kappaleista aiheutuvia vaaroja. Sivulliset, lapset ja eläimet saattavat loukkaantua vakavasti, minkä lisäksi seurauksena voi olla materiaalivahinkoja.



- ▶ Pidä sivulliset, lapset ja eläimet vähintään 5 metrin päässä työskentelyalueesta.

- ▶ Säilytä vähintään 5 metrin etäisyys ympäristössä oleviin esineisiin.
- ▶ Älä jätä puhallinta valvomatta.
- ▶ Varmista, etteivät lapset voi leikkiä puhaltimella.
- Puhallin ei ole vesitiivis. Seurauksena voi olla sähköiskuja, mikäli laitteella työskennellään sateessa tai kosteassa ympäristössä. Tästä voi olla seurauksena sekä käyttäjän loukkaantuminen että puhaltimen vaurioituminen.



- ▶ Älä työskentele sateessa äläkä kosteassa ympäristössä.

- Puhaltimen sähköosat voivat synnyttää kipinöitä. Kipinät voivat aiheuttaa helposti syttyvässä tai räjähdysalttiissa ympäristössä tulipalon ja räjähdysten. Seurauksena voi olla vakava tai hengenvaarallinen loukkaantuminen ja esinevahinkoja.
 - ▶ Älä työskentele helposti syttyvässä tai räjähdysalttiissa ympäristössä.

4.6.2 Latauskaapeli

▲ VAROITUS

- Sivulliset, lapset ja eläimet eivät pysty tunnistamaan eivätkä arvioimaan latauskaapelista ja sähkövirrasta aiheutuvia vaaroja. Sivulliset henkilöt, lapset ja eläimet saattavat loukkaantua vakavasti tai kuolla.
 - ▶ Pidä sivulliset henkilöt, lapset ja eläimet loitolla.
 - ▶ Älä jätä latauskaapelia valvomatta.
 - ▶ Varmista, että lapset eivät voi leikkiä latauskaapelilla.
- Latauskaapelia ei ole suojattu kaikilta mahdollisilta ympäristötekijöiltä. Eräille ympäristötekijöille altistunut latauskaapeli saattaa syttyä tuleen tai räjähtää. Seurauksena voi olla vakava loukkaantuminen ja aineellisia vahinkoja.
 - ▶ Suojaa latauskaapeli sateelta ja kosteudelta.
 - ▶ Käytä latauskaapelia suljetussa ja kuivassa tilassa.
 - ▶ Älä käytä latauskaapelia helposti syttyvässä tai räjähdysalttiissa ympäristössä.
 - ▶ Käytä ja säilytä latauskaapelia lämpötila-alueella 0 °C ... + 40 °C.

4.7 Turvallinen toimintakunto

4.7.1 Puhallin

Puhallin on turvallisessa toimintakunnossa, jos seuraavat edellytykset täyttyvät:

- Puhallin on ehjä.
- Puhallin on puhdas ja kuiva.
- Hallintalaitteet toimivat moitteettomasti, eikä hallintalaitteisiin ole tehty muutoksia.
- Tähän puhaltimeen on asennettu alkuperäisiä STIHL-varusteita.
- Varusteet on asennettu oikein.

▲ VAROITUS

- Jos laite ei ole turvallisessa toimintakunnossa, osat saattavat toimia virheellisesti. Myös turvalaitteet saattavat tällöin lakata toimimasta. Tämä voi johtaa vakavaan tai hengenvaaralliseen loukkaantumiseen.
 - ▶ Käytä puhallinta vain, jos se on ehjä.
 - ▶ Älä lataa vaurioitunutta puhallinta.
 - ▶ Jos puhallin on likainen tai märkä: puhdistaa puhallin ja anna kuivua.

- ▶ Älä tee puhaltimeen muutoksia. Poikkeus: tähän puhaltimeen sopivan puhallusputken ja suuttimen asennus.
- ▶ Jos hallintalaitteet eivät toimi: älä käytä puhallinta.
- ▶ Asenna tähän puhaltimeen alkuperäisiä STIHL-varusteita.
- ▶ Asenna varusteet käyttöohjeen tai lisävarusteen käyttöohjeen mukaisesti.
- ▶ Älä työnnä esineitä puhaltimen aukkoihin.
- ▶ Älä päästä lukkopesään koskettimia kosketuksiin metalliesineiden kanssa, sillä seurausena voi olla oikosulku.
- ▶ Älä avaa puhallinta.
- ▶ Uusi kuluneet tai vaurioituneet ohjekilvet.
- ▶ Jos jokin asia on jäänyt sinulle epäselväksi: Ota yhteyttä STIHL-erikoisliikkeeseen.

4.7.2 Latauskaapeli

Latauskaapeli on turvallisessa toimintakunnossa, jos seuraavat edellytykset täyttyvät:

- Latauskaapeli on ehjä.
- Latauskaapeli on puhdas ja kuiva.

▲ VAROITUS

- Jos laite ei ole turvallisessa toimintakunnossa, komponentit saattavat toimia virheellisesti. Myös turvalaitteet saattavat tällöin lakata toimimasta. Tämä voi johtaa vakavaan tai jopa hengenvaaralliseen loukkaantumiseen.
 - ▶ Käytä vain ehjää latauskaapelia.
 - ▶ Jos latauskaapeli on likaantunut tai märkä: Puhdista latauskaapeli ja anna sen kuivua.
 - ▶ Älä tee latauskaapeliin muutoksia.
- ▶ Älä yhdistä ja oikosulje latauskaapelin sähkökoskettimia metalliesineillä.
 - ▶ Älä avaa latauskaapelia.

4.8 Kiinteästi asennettu akku

▲ VAROITUS

- Laitteeseen sisäänrakennettua akkua ei ole suojattu kaikilta ympäristötekijöiltä. Jos sisäänrakennettu akku altistuu tietyille ympäristövaikutuksille, puhallin voi syttyä tuleen, räjähtää tai vaurioitua korjauskelvottomaksi. Seurauksena voi olla vakava tai hengenvaarallinen loukkaantuminen ja esinevahinkoja.



- ▶ Suojaa puhallin kuumuudelta ja avotulelta.
- ▶ Älä heitä puhallinta tuleen.



- ▶ Käytä ja säilytä puhallinta lämpötila-alueella 0 °C ... + 50 °C.

- ▶ Pidä puhallin etäällä metallisista pienesineistä.
- ▶ Suojaa puhallin sateelta ja kosteudelta äläkä upota sitä nesteisiin.
- ▶ Älä altista puhallinta suurelle paineelle.
- ▶ Älä altista puhallinta mikroaalloille.
- ▶ Suojaa puhallinta kemikaaleilta ja suoloilta.
- ▶ Älä kuljeta vahingoittunutta puhallinta.
- Vaurioituneesta akusta saattaa vuotaa nestettä. Iho tai silmät voivat ärsyntyä, jos iho tai silmät joutuvat kosketuksiin nesteen kanssa.
 - ▶ Vältä joutumista kosketuksiin nesteen kanssa.
 - ▶ Jos iho on joutunut kosketuksiin nesteen kanssa: pese altistuneet ihoalueet runsaalla vedellä ja saippualla.
 - ▶ Jos ainetta on joutunut silmiin: Huuhteile silmiä runsaalla vedellä vähintään 15 minuutin ajan ja hakeudu lääkäriin.
- Vaurioituneesta tai viallisesta akusta voi poistua outoja hajuja tai savua. Tällainen akku saattaa myös syttyä tuleen. Seurauksena voi olla vakava tai hengenvaarallinen loukkaantuminen ja esinevahinkoja.
 - ▶ Jos puhallin tuottaa outoja hajuja tai savua: Älä käytä puhallinta ja pidä se erossa palavista materiaaleista.
 - ▶ Jos puhallin on palaa: Sammuta puhallin sammuttimella tai vedellä.

4.9 Työskentely

▲ VAROITUS

- Eräissä tilanteissa käyttäjä ei enää pysty työskentelemään keskittyneesti. Käyttäjä voi kompastua, kaatua ja loukkaantua vakavasti.
 - ▶ Työskentele rauhallisesti ja harkitusti.
 - ▶ Jos valaistus ja näkyvyys on heikko: älä työskentele puhalltimella.
 - ▶ Käytä puhallinta yksin.
 - ▶ Älä työskentele olkapään korkeuden yläpuolella.
 - ▶ Kiinnitä huomiota esteisiin.
 - ▶ Työskentele maanpinnalla seisten ja huolehdi tasapainosi säilymisestä. Jos sinun on työskenneltävä korkealla: käytä nostolavaa tai tukevaa telineitä.
 - ▶ Jos tunnet olosi väsyneeksi: Pidä tauko.
 - ▶ Suuntaa puhaltimen ilmavirta tuulen suuntaan.

- Erilaiset sirut ja kappaleet saattavat sinkoutua työskentelyn aikana ilmaan suurella nopeudella. Seurauksena voi olla ihmisten ja eläinten loukkaantuminen sekä esinevahinkoja.
 - ▶ Älä suuntaa ilmavirtaa ihmisiä, eläimiä tai esineitä kohti.
- Jos puhaltimessa tapahtuu muutoksia tai puhaltimen käyttäytyminen muuttuu työskentelyn aikana, puhallin ei ole enää turvallisuudessa toimintakunnossa. Seurauksena voi olla vakava loukkaantuminen ja aineellisia vahinkoja.
 - ▶ Lopeta työt, poista aktivointiavain ja ota yhteyttä STIHL-erikoisliikkeeseen.
- Puhallin saattaa tärästä työskentelyn aikana.
 - ▶ Pidä taukoja työskentelyn aikana.
 - ▶ Jos havaitset merkkejä verenkiertohäiriöistä: Hakeudu lääkäriin.
- Ilmaan noussut pöly voi aiheuttaa puhaltimen sähköstaattisen varautumisen. Tietyissä ympäristöolosuhteissa (esim. kuiva ympäristö) puhallin voi purkautua äkkinäisesti ja voi esiintyä kipinöitä. Kipinät voivat aiheuttaa helposti syttyvässä tai räjähdysalttiissa ympäristössä tulipalon ja räjähdyksen. Seurauksena voi olla vakava tai hengenvaarallinen loukkaantuminen ja esinevahinkoja.
 - ▶ Älä työskentele helposti syttyvässä tai räjähdysalttiissa ympäristössä.

4.10 Lataaminen

Seuraavat tekijät voivat mahdollisesti aiheuttaa kosketuksen jännitteisiin osiin:

- Liitoskaapeli on vaurioitunut.
- Verkkopistoke on vaurioitunut.
- Pistorasiaa ei ole asennettu oikein.

▲ VAARA

- Jännitteisten osien koskettaminen saattaa aiheuttaa sähköiskun. Käyttäjä voi loukkaantua vakavasti tai jopa hengenvaarallisesti.
 - ▶ Varmista, että liitoskaapelissa ja verkkopistokkeessa ei ole vaurioita.
 - ▶ Yhdistä verkkopistoke asianmukaisesti asennettuun pistorasiaan.
- Väärä verkkojännite tai väärä verkkotaajuus voi johtaa lataamisen aikana latauskaapelin ylijännitteeseen. Latauskaapeli voi vaurioitua.
 - ▶ Varmista, että sähköverkon verkkojännite ja verkkotaajuus vastaavat latauskaapelin arvokilvessä ilmoitettuja arvoja.
- Jos latauskaapeli on kytketty monipistorasiaan, sähkökomponentit voivat ylikuormittua latauksen aikana. Komponentit voivat kuumentua ja aiheuttaa tulipalon. Ihmiset voivat

loukkaantua vakavasti tai hengenvaarallisesti, ja seurauksena voi olla omaisuusvahinko.

- ▶ Varmista, että latauskaapelin ja kaikkien monipistorasiaan liitettyjen sähkölaitteiden arvokilvessä olevat tehomääritykset eivät ylitä monipistorasian tehomäärityksiä.
- Vaurioitunut tai viallinen latauskaapeli voi aiheuttaa lataamisen aikana outoja hajuja ja savun muodostumista. Seurauksena voi olla loukkaantuminen ja esinevahinkoja.
 - ▶ Irrota verkkopistoke pistorasiasta.
- Latauskaapeli voi ylikuumentua ja aiheuttaa tulipalon, mikäli lämpö ei pääse poistumaan laitteesta riittävän tehokkaasti. Seurauksena voi olla vakava tai hengenvaarallinen loukkaantuminen ja esinevahinkoja.
 - ▶ Älä peitä latauskaapelia.

4.11 Kuljettaminen

▲ VAROITUS

- Puhallin voi kaatua tai liikkua paikaltaan kuljetuksen aikana. Tästä voi olla seurauksena loukkaantuminen sekä esinevahinkoja.



- ▶ Vedä aktivointiavain irti.

- ▶ Pakkaa lehtipuhallin pakkaukseen tai kuljetuslaatikkoon siten, ettei voi liikkua paikaltaan.
- ▶ Kiinnitä pakkaus tai kuljetuslaatikko kiristysahinoilla, vöillä tai verkolla siten, ettei se voi liikkua paikaltaan.

4.12 Säilytys

4.12.1 Puhallin

▲ VAROITUS

- Lapset eivät pysty tunnistamaan eivätkä arvioimaan puhaltimesta aiheutuvia vaaroja. Lapset voivat loukkaantua vakavasti.



- ▶ Vedä aktivointiavain irti.

- ▶ Säilytä puhallin poissa lasten ulottuvilta.
- Avainpesän sähkökoskettimet ja metalliosat voivat syöpyä altistuessaan kosteudelle. Puhallin voi vaurioitua.



- ▶ Vedä aktivointiavain irti.

- ▶ Säilytä puhallin puhtaana ja kuivana.

- Lehtipuhallinta ei ole suojattu kaikilta mahdollisilta ympäristötekijöiltä. Lehtipuhallinta saattaa vahingoittaa altistuttuaan eräille ympäristötekijöille.
 - ▶ Säilytä puhallin puhtaana ja kuivana.
 - ▶ Säilytä lehtipuhallinta suljetussa tilassa.
 - ▶ Pidä aktivointiavain erillään lehtipuhaltimesta.

4.12.2 Latauskaapeli

▲ VAROITUS

- Lapset eivät pysty tunnistamaan eivätkä arvioimaan latauskaapelista aiheutuvia vaaroja. Lapset voivat loukkaantua vakavasti tai jopa hengenvaarallisesti.
 - ▶ Säilytä latauskaapeli poissa lasten ulottuvilta.
- Latauskaapelia ei ole suojattu kaikilta mahdollisilta ympäristötekijöiltä. Latauskaapeli saattaa vahingoittaa altistuttuaan eräille ympäristötekijöille.
 - ▶ Jos latauskaapeli on lämmin: Anna latauskaapelin jäähtyä.
 - ▶ Säilytä latauskaapeli puhtaana ja kuivana.
 - ▶ Säilytä latauskaapeli suljetussa tilassa.
 - ▶ Säilytä latauskaapelia lämpötila-alueella 0 °C ... + 40 °C.

4.13 Puhdistus, huolto ja korjaus

▲ VAROITUS

- Jos aktivointiavain on paikallaan puhaltimessa puhdistuksen, huollon tai korjauksen aikana, puhallin saattaa kytkeytyä vahingossa päälle. Seurauksena voi olla vakava loukkaantuminen ja aineellisia vahinkoja.



- ▶ Vedä aktivointiavain irti.

- Voimakkaat puhdistusaineet, vesisuihkeella peseminen tai terävät esineet voivat vaurioittaa puhallinta ja latauskaapelia. Jos puhallinta ja latauskaapelia ei puhdisteta kunnolla, laitteiden osat saattavat toimia virheellisesti ja turvalaitteet saattavat tällöin lakata toimimasta. Seurauksena voi olla vakava loukkaantuminen.
 - ▶ Puhdista puhallin ja latauskaapeli tämän käyttöohjeen kuvauksen mukaisesti.

- Jos puhallinta ja latauskaapelia ei huolleta kunnolla, laitteiden osat saattavat toimia virheellisesti ja turvalaitteet saattavat tällöin lakata toimimasta. Tämä voi johtaa vakavaan tai hengenvaaralliseen loukkaantumiseen.
 - ▶ Älä huolla tai korjaa itse puhallinta ja latauskaapelia.
 - ▶ Jos puhallin tai latauskaapeli vaatii huoltoa tai korjaamista: ota yhteyttä STIHL-erikoisliikkeeseen.

5 Puhaltimen valmistelu käyttöä varten

5.1 Puhaltimen valmistelu käyttöä varten

Seuraavat toimenpiteet on suoritettava aina ennen työskentelyn aloittamista:

- ▶ Varmista, että seuraavat laitteet ovat turvallisessa kunnossa:
 - Puhallin, 4.7.1.
 - Latauskaapeli, 4.7.2.
- ▶ Tarkasta kiinteästi asennettu akku, 10.2.
- ▶ Lataa puhaltimen akku täyteen, 6.
- ▶ Puhaltimen puhdistus, 15.1.
- ▶ Asenna puhallusputki ja suutin, 7.
- ▶ Tarkasta hallintalaitteet, 10.
- ▶ Jos kuvattuja vaiheita ei voida suorittaa: Älä käytä puhallinta ja ota yhteys STIHL-erikoisliikkeeseen.

6 Lehtipuhaltimen lataamisen ja LED-merkkivalot

6.1 Lehtipuhaltimen lataaminen

Latausaikaan vaikuttavat monet eri tekijät, kuten lehtipuhaltimen lämpötila ja ympäristön lämpötila. Todellinen latausaika saattaa poiketa valmistajan ilmoittamasta latausajasta. Latausaika on ilmoitettu osoitteessa www.stihl.com/charging-times.

Lataus käynnistyy automaattisesti, kun verkkopistoke on yhdistetty pistorasiaan ja latauskaapeli yhdistetään lehtipuhaltimeen. Lataus päättyy automaattisesti, kun lehtipuhallin on latautunut täyteen.

Lehtipuhallin ja latauskaapeli lämpenevät lataamisen aikana.

- Vedä aktiivointiavain irti.

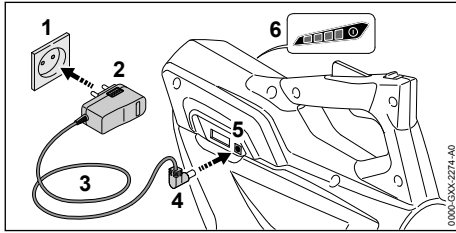

- Yhdistä verkkopistoke (2) pistorasiaan (1), joka on helposti saavutettavissa.

VAROITUS

- Liitiskaapeliin on mahdollista kompastua. Tästä voi olla seurauksena sekä loukkaantuminen että latauskaapelin vaurioituminen.
 - Sijoita liitiskaapeli siten, että se kulkee kauttaaltaan lattiaa pitkin.
- Sijoita liitiskaapeli (3) paikalleen.
- Yhdistä latausliitin (4) latausliitäntään (5). Vihreät LED-valot (6) palavat ja ilmoittavat lataustilan.
- LED-valojen (6) sammuttua: Irrota latausliitin (4) latausliitännästä (5). Lehtipuhallin on täyteen ladattu.
- Irrota verkkopistoke (2) pistorasiasta (1).

6.2 Lataustilan tarkastaminen

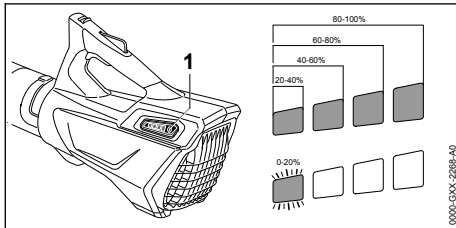

- Paina painiketta (1). Lataustilan ilmaisevat vihreät LED-valot, jotka palavat noin 5 sekunnin ajan.
- Jos oikeanpuoleinen vihreä LED-valo vilkkuu: Lataa lehtipuhallin.

6.3 LED-valot

LED-valot kykenevät ilmaisemaan lehtipuhaltimen varaustilan tai häiriöt. LED-valojen väri voi olla vihreä tai punainen, ja valot voivat joko palaa yhtäjaksoisesti tai vilkkua.

LED-valot ilmaisevat varaustilan, jos yhtäjaksoisesti palavien tai vilkkuvien valojen väri on vihreä.

- Jos yhtäjaksoisesti palavien tai vilkkuvien LED-valojen väri on punainen: Poista häiriöt, § 17. Puhaltimessa esiintyy häiriö.

7 Puhaltimen kokoaminen

7.1 Puhallinputken ja suuttimen asentaminen

- Katkaise lehtipuhaltimen virta ja poista aktiivointiavain.

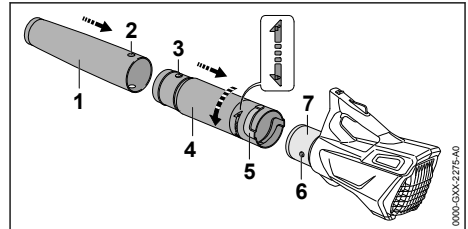

- Siirrä reikä (2) ja tappi (3) samalle korkeudelle.
- Liuta suutin (1) puhaltimen putkeen (4). Suutin (1) napsahtaa paikalleen eikä sitä voi enää irrottaa.
- Siirrä tappi (6) ja ura (5) samalle korkeudelle.
- Liuta puhaltimen putki (4) koteloon (7).
- Kierrä puhaltimen putkea (4) \odot , kunnes se lukittuu paikalleen.

Puhaltimen putkea ei saa enää irrottaa.

8 Aktiivointiavaimen yhdistäminen ja irrottaminen

8.1 Aktiivointiavaimen yhdistäminen laitteeseen

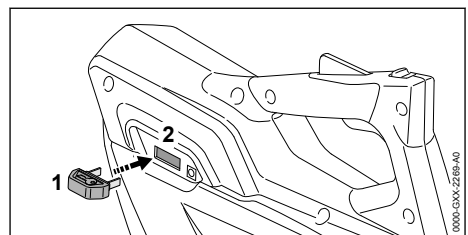

- Yhdistä aktiivointiavain (1) lukkopesään (2).

8.2 Aktiivointiavaimen poistaminen

- Aseta lehtipuhallin tasaiselle alustalle.
- Vedä aktiivointiavain irti.
- Säilytä aktiivointiavain poissa lasten ulottuvilta.

9 Puhaltimen käynnistäminen ja pysäyttäminen

9.1 Lehtipuhaltimen käynnistäminen

- ▶ Tartu toisella kädellä lehtipuhaltimen kahvaan siten, että peukalo asettuu kahvan ympärille.

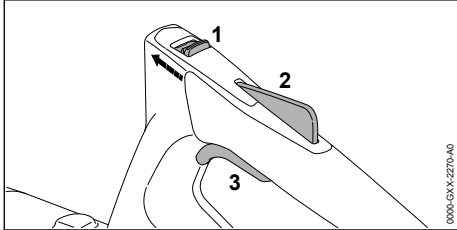

- ▶ Työnnä lukituksen vapauttamiseen tarkoitettua liukukytintä (1) peukalolla puhallinputken suuntaan ja pidä liukukytintä paikallaan.
- ▶ Paina kytkentävivun lukitsinta (2) kädellä yhtäjaksoisesti. Lukituksen vapauttamiseen tarkoitettu liukukytin (1) voi vapauttaa.
- ▶ Paina kytkentävipua (3) etusormella yhtäjaksoisesti. Lehtipuhaltimen nopeus kasvaa ja ilma virtaa ulos suuttimesta.

9.2 Lehtipuhaltimen virran katkaiseminen

- ▶ Irrota ote kytkentävivusta ja kytkentävivun lukitsimesta. Suuttimesta ei enää virtaa ilmaa.
- ▶ Jos suuttimesta virtaa edelleenkin ilmaa: Poista aktiivointiavain ja ota yhteyttä STIHL-jälleenmyyjään. Puhallin on viallinen.

10 Lehtipuhaltimen ja akun tarkastus

10.1 Hallintalaitteiden tarkastus

Lukituksen vapauttamiseen tarkoitettu liukukytin, kytkentävivun lukitsin ja kytkentävipu

- ▶ Vedä aktiivointiavain irti.
- ▶ Yritä painaa kytkentävipua painamatta samalla lukituksen vapauttamiseen tarkoitettua liukukytintä ja kytkentävivun lukitsinta.
- ▶ Jos kytkentävivun painaminen ei ole mahdollista: Älä käytä puhallinta, vaan ota yhteyttä STIHL-jälleenmyyjään. Lukituksen vapauttamiseen tarkoitettu liukukytin tai kytkentävivun lukitsin on viallinen.

- ▶ Työnnä lukituksen vapauttamiseen tarkoitettua liukukytintä peukalolla puhallinputken suuntaan ja pidä liukukytintä paikallaan.
- ▶ Paina kytkentävivun lukitsinta yhtäjaksoisesti.
- ▶ Paina kytkentävipua.
- ▶ Irrota ote kytkentävivusta, kytkentävivun lukitsimesta ja lukituksen vapauttamiseen tarkoitettua liukukytimestä.
- ▶ Jos kytkentävipu, kytkentävivun lukitsin tai lukituksen vapauttamiseen tarkoitettu liukukytin liikkuu jäykästi tai ei palaa lähtöasentoon: Älä käytä puhallinta, vaan ota yhteyttä STIHL-jälleenmyyjään. KytKentävipu, kytkentävivun lukitsin tai lukituksen vapauttamiseen tarkoitettu liukukytin on viallinen.

Puhaltimen käynnistäminen

- ▶ Asenna aktiivointiavain paikalleen.
- ▶ Työnnä lukituksen vapauttamiseen tarkoitettua liukukytintä peukalolla puhallinputken suuntaan ja pidä liukukytintä paikallaan.
- ▶ Paina kytkentävivun lukitsinta yhtäjaksoisesti.
- ▶ Paina kytkentävipua yhtäjaksoisesti. Suuttimesta virtaa ilmaa.
- ▶ Jos 3 punaista LED-valoa vilkkuu: Poista aktiivointiavain ja ota yhteyttä STIHL-jälleenmyyjään. Puhallimessa esiintyy häiriö.
- ▶ Irrota ote kytkentävivusta. Suuttimesta ei enää virtaa ilmaa.
- ▶ Jos suuttimesta virtaa edelleenkin ilmaa: Poista aktiivointiavain ja ota yhteyttä STIHL-jälleenmyyjään. Puhallin on viallinen.

10.2 Kiinteästi asennetun akun tarkastaminen

- ▶ Paina painiketta. LED-valot palavat tai vilkkuvat.
- ▶ Jos LED-valot eivät pala tai vilku: Älä käytä lehtipuhallinta, vaan ota yhteyttä STIHL-jälleenmyyjään. Kiinteästi asennetussa akussa esiintyy häiriö.

11 Työskentely puhaltimen avulla

11.1 Lehtipuhaltimen pitäminen käsissä ja ohjaaminen

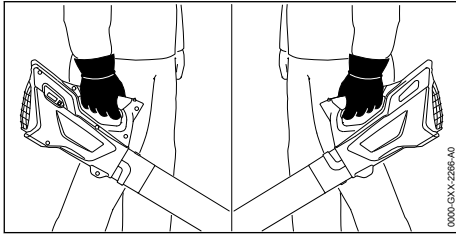

- ▶ Tartu toisella kädellä puhaltimen kahvaan ja ohjaa puhallinta siten, että peukalo asettu kahvan ympärille.

11.2 Lehtipuhaltaminen käyttö

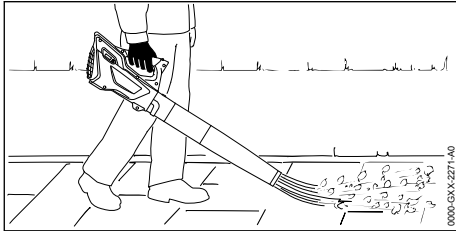

- ▶ Suuntaa suutin maata kohti.
- ▶ Liiku hitaasti ja varovasti eteenpäin.

12 Työskentelyn jälkeen

12.1 Työskentelyn jälkeen

- ▶ Katkaise lehtipuhaltimen virta ja poista aktiivointivain.
- ▶ Puhdista puhallin.

13 Kuljettaminen

13.1 Puhaltimen kuljetus

- ▶ Katkaise puhaltimen virta ja poista aktiivointivain.

Puhaltimen kantaminen

- ▶ Kanna puhallinta yhdellä kädellä kahvasta käsin.

Puhaltimen kuljettaminen ajoneuvossa

- ▶ Kiinnitä puhallin siten, ettei puhallin voi kaatua eikä liikkua paikaltaan.
- ▶ Jos puhallin pakataan: Pakkaa puhallin niin, ettei se ei pääse pakkauksessa liikkumaan, ja varmista pakkaus niin, ettei se pääse liikkumaan.

Koska akku on asennettu laitteeseen, puhaltimen kuljettamisen yhteydessä on noudatettava vaarallisten tavaroiden kuljettamista koskevia määräyksiä. Puhallin kuuluu luokkaan UN 3481 (litiunioniakut) ja se on testattu YK:n käsikirjan "Tests and Criteria" (kokeet ja kriteerit) osan III alakohdan 38.3 mukaisesti.

Kuljetusmääräykset on ilmoitettu osoitteessa www.stihl.com/safety-data-sheets.

14 Säilytys

14.1 Puhaltimen säilytys

STIHL suosittelee pitämään puhaltimen varaustason säilytyksen aikana 40 %:n ja 60 %:n välillä (2 vihreää LED-valoa palaa).

- ▶ Katkaise puhaltimen virta ja poista aktiivointivain.
- ▶ Säilytä puhallin siten, että seuraavat edellytykset täyttyvät:
 - Puhallin on poissa lasten ulottuvilta.
 - Puhallin on puhdas ja kuiva.
 - Puhallin on suljetussa tilassa.
 - Puhallin on erillään latauskaapelista.
 - Puhaltimen lämpötila on välillä 0 °C ja 50 °C.

HUOMAUTUS

- Jos puhallinta ei säilytetä tässä käyttöohjeessa kuvatulla tavalla, sisäänrakennettu akku voi syväpurkautua ja vaurioitua siten korjauskelvottomaksi.
 - ▶ Lataa tyhjentyneet puhallin ennen sen varaustason säilytyksen aikana 40 %:n ja 60 %:n välillä (2 vihreää LED-valoa palaa).

14.2 Latauskaapelin säilyttäminen

- ▶ Irrota verkkopistoke pistorasiasta.
- ▶ Säilytä latauskaapeli siten, että seuraavat edellytykset täyttyvät:
 - Latauskaapeli on poissa lasten ulottuvilta.
 - Latauskaapeli on puhdas ja kuiva.
 - Latauskaapeli on suljetussa tilassa.
 - Latauskaapeli on erillään lehtipuhaltimesta.
 - Latauskaapelin lämpötila on välillä 0 °C ja +40 °C.

15 Puhdistaminen

15.1 Puhaltimen puhdistus

- ▶ Katkaise puhaltimen virta ja poista aktiivointivain.

- Puhdista puhallin kostealla liinalla.
- Puhdista tuuletusraot pensselillä.
- Puhdista suojasäleikkö pensselillä tai pehmeällä harjalla.

15.2 Latauskaapelin puhdistaminen

- Irrota verkkopistoke pistorasiasta.
- Irrota latausliitin latausliitännästä.
- Puhdista latauskaapeli kostealla liinalla.

16 Huoltaminen ja korjaaminen

16.1 Huoltovälit

Huoltovälit riippuvat ympäristö- ja työskentelyolosuhteista. STIHL suosittelee noudattamaan seuraavia huoltovälejä:

17 Häiriöiden poistaminen

17.1 Puhaltimen tai latauskaapelin häiriöiden poistaminen

Häiriö	Puhaltimen LED-merkkivalot	Syy	Korjaus
Puhallin ei käynnisty päälle kytkettäessä.	1 vihreä LED-valo vilkkuu.	Puhaltimen akun varaus on liian pieni.	► Lataa puhallin.
	3 punaista LED-valoa palaa.	Puhallin on liian kuuma.	► Vedä aktivointiavain irti. ► Anna puhaltimen jäähtyä.
	3 LED-valoa vilkkuu punaisina.	Laitteessa on sähköinen häiriö.	► Vedä aktivointiavain irti. ► Älä käytä puhallinta, vaan ota yhteyttä STIHL-erikoisliikkeeseen.
		Puhallin on viallinen.	► Anna puhaltimen kuivua.
Puhallin kytketty käytön aikana pois päältä.	3 punaista LED-valoa palaa.	Puhallin on liian kuuma.	► Vedä aktivointiavain irti. ► Anna puhaltimen jäähtyä.
		Laitteessa on sähköinen häiriö.	► Katkaise virta puhaltimesta ja kytke virta uudelleen noin 5 sekunnin kuluttua.
Puhaltimen toiminta-aika on liian lyhyt.		Puhallin ei ole täyteen ladattu.	► Lataa puhaltimen akku täyteen.
		Puhaltimen käyttöikä on kulunut umpeen.	► Korvaa puhallin.
Puhallin ei lataudu.	3 punaista LED-valoa palaa.	Puhallin on liian kuuma.	► Vedä aktivointiavain irti. ► Anna puhaltimen jäähtyä.
		Puhaltimessa tai latauskaapelissa on häiriö.	► Vedä aktivointiavain irti. ► Ota yhteyttä STIHL-erikoisliikkeeseen.

18 Tekniset tiedot

18.1 Puhallin STIHL BGA 45

- Paino: 2,2 kg
- Ilmavoima asennetulla suuttimella: 38 m/s
- Akkuteknikka: Litiumioniakku

Kerran vuodessa

- Anna STIHL-erikoisliikkeen tarkastaa puhallin.

16.2 Puhaltimen huolto ja korjaus

Käyttäjä ei saa itse huoltaa eikä korjata puhallinta.

- Jos puhallin vaatii huoltoa tai jos puhallin on viallinen tai vaurioitunut: Ota yhteyttä STIHL-jälleenmyyjään.

16.3 Latauskaapelin huoltaminen ja korjaaminen

Latauskaapelia ei tarvitse huoltaa. Latauskaapelia ei voi myöskään korjata.

- Jos latauskaapeli on viallinen tai vaurioitunut: Vaihda latauskaapeli.

- Jännite: 18 V
- Kapasiteetti, Ah: katso arvokilpi
- Energiasisältö, Wh: katso arvokilpi
- Sallittu lämpötila-alue käytön ja säilytyksen aikana: 0 °C ... + 50 °C

Jos puhaltimella työskennellään yli 30 °C:n lämpötilassa, akun käyttöaika saattaa lyhentyä ja puhaltimen teho pienentyä.

Käyntiaika annetaan osoitteessa www.stihl.com/battery-life.

18.2 Latauskaapeli STIHL LK 45

- Verkkojännite: 100-240 V, 50-60 Hz
- Nimellisteho: 14,6 W
- Latausvirta: 0,65 A
- Sallittu lämpötila-alue käytön ja säilytyksen aikana: 0 °C ... + 40 °C

Latausajat on ilmoitettu osoitteessa www.stihl.com/charging-times.

18.3 Meluarvot ja tärinäarvot

Äänenpainetaso laskennassa käytettävä korjauskerroin on 2 dB(A). Äänitehotason laskennassa käytettävä korjauskerroin on 2 dB(A). Tärinän laskennassa käytettävä korjauskerroin on 2 m/s².

STIHL suosittelee kuulosuojaimen käyttöä.

- Äänenpainetaso L_{pA} mitattu standardin EN 50636-2-100 mukaan: 76 dB(A).
- Äänitehotaso L_{WA} mitattu standardin EN 50636-2-100 mukaan: 87 dB(A).
- Tärinäarvo a_{nv} mitattu standardin EN 50636-2-100 mukaan, takakahva: 3,2 m/s².

Ilmoitetut tärinäarvot on mitattu standardoitujen testausmenetelmien mukaisesti, ja ne ovat vertailukelpoisia vertailtaessa sähkölaitteita keskenään. Tosiasialliset tärinäarvot saattavat poiketa ilmoitetuista arvoista käyttötavoissa esiintyvien erojen vuoksi. Ilmoitettuja tärinäarvoja voi käyttää lähtökohtana arvioitaessa alustavasti altistumista tärinärasitukselle. Tosiasiallinen tärinärasitus on arvioitava erikseen. Tällöin voidaan ottaa huomioon myös ajat, jolloin sähkölaite on pois käytöstä, samoin kuin ne ajat, jolloin laite on toiminnassa altistamatta kuitenkaan käyttäjää tärinärasitukselle.

Tietoja työnantaja koskevan tärinädirektiivin 2002/44/EY vaatimusten täyttämisestä löytyy osoitteesta www.stihl.com/vib.

18.4 REACH-asetus

REACH-asetuksella tarkoitetaan EY:n kemikaalien rekisteröintiä, arviointia ja lupamenettelyjä koskevaa asetusta.

Lisätietoja REACH-asetuksen vaatimusten täyttämisestä on saatavissa osoitteesta www.stihl.com/reach.

19 Varaosat ja varusteet

19.1 Varaosat ja varusteet

STIHL Alkuperäiset STIHL-varaosat ja alkuperäiset STIHL-varusteet tunnistaa näistä merkeistä.

STIHL suosittelee käyttämään ainoastaan alkuperäisiä STIHL-varaosia ja alkuperäisiä STIHL-varusteita.

STIHL ei voi arvioida muiden valmistajien varaosia ja lisävarusteita luotettavuuden, turvallisuuden ja sopivuuden suhteen jatkuvasta markkinoiden tarkkailusta huolimatta, eikä STIHL ei voi taata niiden käyttöä.

Alkuperäisiä STIHL-varaosia ja alkuperäisiä STIHL-varusteita on saatavissa STIHL-erikoisliikkeistä.

20 Hävittäminen

20.1 Puhaltimen ja latauskaapelin hävittäminen

Tietoja hävittämisestä saat paikallishallinnosta tai STIHL-erikoisliikkeestä.

Epäasianmukainen hävittäminen voi olla vahingollista terveydelle ja saastuttaa ympäristöä.

Puhallin sisältää kiinteästi asennetun akun, joka on hävitettävä erikseen.

- ▶ Toimita puhallin STIHL-jälleenmyyjälle hävitettäväksi.
Stihl-jälleenmyyjä hävittää sisäänrakennetun akun erillään puhaltimesta.
- ▶ Toimita STIHL-tuotteet, myös pakkaukset, asianmukaiseen keräyspisteeseen kierrätystä varten paikallisten säännösten mukaisesti.
- ▶ Älä hävitä talousjätteen mukana.

21 EU-vaatimusten mukaisuusvakuutus

21.1 Puhallin STIHL BGA 45

ANDREAS STIHL AG & Co. KG
Badstraße 115
D-71336 Waiblingen

Saksa

vakuuttaa yksinomaisena vastuullisena, että

- Tuote: Akkukäyttöinen puhallin
- Merkki: STIHL

- Malli: BGA 45
- Sarjatunniste: 4513

vastaa soveltuvilta osin direktiivin 2011/65/EU, 2006/42/EY, 2014/30/EU ja 2000/14/EY säännöksiä ja että tuote on kehitetty ja valmistettu seuraavien standardien tuotteen valmistuspäivänä voimassa olevien versioiden mukaisesti: EN 55014-1, EN 55014-2, EN 60335-1 ja EN 50636-2-100.

Mitattu ja taattu äänitehotaso on määritetty direktiivin 2000/14/EY liitteen V mukaisesti.

- Mitattu äänitehotaso: 86 dB(A)
- Taattu äänitehotaso: 89 dB(A)

Teknisten asiakirjojen säilytyksestä vastaa ANDREAS STIHL AG & Co. KG:n tuotteiden lupamennettelyistä vastaava tuotehyväksynnän osasto.

Valmistusvuosi, valmistusmaa ja koneen numero on merkitty puhaltimeen.

Waiblingen, 15.7.2021

ANDREAS STIHL AG & Co. KG

J. Hoffmann
puolesta

Dr. Jürgen Hoffmann, Osastopäällikkö, tuotehyväksynnät, -sääntely

22 UKCA-vaatimustenmukaisuusvakuutus

22.1 Puhallin STIHL BGA 45

**UK
CA**

ANDREAS STIHL AG & Co. KG
Badstraße 115
D-71336 Waiblingen

Saksa

vakuuttaa yksinomaisena vastuullisena, että

- Tuote: Akkukäyttöinen puhallin
- Merkki: STIHL
- Malli: BGA 45
- Sarjatunniste: 4513

vastaa soveltuvilta osin Iso-Britannian asetuksia The Restriction of the Use of Certain Hazardous Substances in Electrical and Electronic Equipment Regulations 2012, Supply of Machinery (Safety) Regulations 2008, Electromagnetic Compatibility Regulations 2016 ja Noise Emis-

sion in the Environment by Equipment for use Outdoors Regulations 2001 säännöksiä ja tuote on kehitetty ja valmistettu seuraavien standardien tuotteen valmistuspäivänä voimassa olevien versioiden mukaisesti: EN 55014-1, EN 55014-2, EN 60335-1 ja EN ISO 50636-2-100.

Mitattu ja taattu äänitehotaso on määritetty Ison-Britannian säädöksen Noise Emission in the Environment by Equipment for use Outdoors Regulations 2001, Schedule 8 mukaisesti.

- Mitattu äänitehotaso: 86 dB(A)
- Taattu äänitehotaso: 89 dB(A)

Teknisten asiakirjojen säilytyksestä vastaa ANDREAS STIHL AG & Co. KG.

Valmistusvuosi, valmistusmaa ja koneen numero on merkitty puhaltimeen.

Waiblingen, 15.7.2021

ANDREAS STIHL AG & Co. KG

J. Hoffmann
puolesta

Dr. Jürgen Hoffmann, Osastopäällikkö, tuotehyväksynnät, -sääntely

Indholdsfortegnelse

1	Forord.....	68
2	Oplysninger om denne brugsvejledning....	68
3	Oversigt.....	68
4	Sikkerhedshenvisninger.....	69
5	Klargøring af blæseredskabet.....	74
6	Opladning af blæseredskab og LED'er....	74
7	Samling af blæseredskabet.....	75
8	Isætning og udtrækning af aktiveringsnøgle.....	75
9	Til- og frakobling af blæseredskabet.....	76
10	Kontrol af blæseredskab og batteri.....	76
11	Arbejde med blæseredskabet.....	76
12	Efter arbejdet.....	77
13	Transport.....	77
14	Opbevaring.....	77
15	Rengøring.....	77
16	Vedligeholdelse og reparation.....	78
17	Afhjælpning af fejl.....	78
18	Tekniske data.....	78
19	Reserve dele og tilbehør.....	79
20	Bortskaffelse.....	79
21	EU-overensstemmelseserklæring.....	79

22 UKCA-overensstemmelseserklæring..... 80

1 Forord

Kære kunde

Vi er glade for, at du har valgt STIHL. Vi udvikler og producerer vores produkter i topkvalitet efter vores kunders behov. Dermed kan vi fremstille produkter med høj pålidelighed, selv ved ekstrem belastning.

STIHL står også for topkvalitet, når det drejer sig om service. Vores fagpersonale garanterer kompetent rådgivning og instruktion samt omfattende teknisk hjælp.

STIHL vedkender sig udtrykkeligt en bæredygtig og ansvarfuld omgang med naturen. Denne brugsanvisning har til formål at hjælpe dig med at anvende dit STIHL-produkt med en lang levetid på en sikker og miljøvenlig måde.

Vi takker for din tillid og håber, at du får stor glæde af dit STIHL-produkt.



Nikolas Stihl

VIGTIGT! SKAL LÆSES FØR BRUG OG OPBEVARES.

2 Oplysninger om denne brugsvejledning

2.1 Gældende dokumenter

De lokale sikkerhedsforskrifter er gældende.

- ▶ Udover denne brugsvejledning skal følgende dokumenter læses, forstås og opbevares:
 - Sikkerhedsinformationer til STIHL batterier og produkter med indbygget batteri: www.stihl.com/safety-data-sheets

2.2 Markering af advarselshenvisninger i teksten



ADVARSEL

- Henvisningen henviser til farer, som kan medføre alvorlige kvæstelser eller død.
 - ▶ De nævnte foranstaltninger kan medføre alvorlige kvæstelser eller død.

BEMÆRK

- Henvisningen henviser til farer, som kan medføre materielle skader.
 - ▶ De nævnte foranstaltninger kan forhindre materielle skader.

2.3 Symboler i teksten



Dette symbol henviser til et kapitel i denne brugsvejledning.

3 Oversigt

3.1 Blæseredskab og ladekabel

Batteriet er fast indbygget i blæseredskabet.

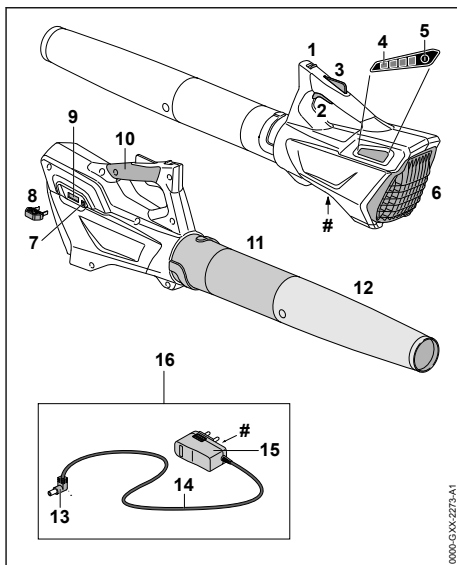

1 Oplåsningsskyder

Oplåsningsskyderen låser sammen med kontaktarmspærren kontaktarmen op.

2 Kontaktarm

Kontaktarmen tænder og slukker for blæseredskabet.

3 Kontaktarmsspærre

Kontaktarmsspærren afspærre kontaktarmen.

4 LED'er

LED'erne viser blæseredskabets ladetilstand og fejl.

5 Tryknap

Trykknappen aktiverer LED'erne på blæseredskabet.

- 6 Beskyttelsesgitter**
Beskyttelsesgitteret beskytter brugeren mod bevægelige dele i blæseredskabet.
- 7 Ladekontakt**
Ladestikket sættes i ladekontakten.
- 8 Aktiveringsnøgle**
Aktiveringsnøglen aktiverer blæseredskabet.
- 9 Nøgleholder**
Nøgleholderen holder aktiveringsnøglen.
- 10 Betjeningshåndtag**
Betjeningshåndtaget er beregnet til at betjene, føre og bære blæseredskabet med.
- 11 Blæserør**
Blæserøret fører luftstrømmen.
- 12 Mundstykke**
Mundstykket fører og samler luftstrømmen.
- 13 Ladestik**
Ladestikket forbinder ladekablet med ladekontakten.
- 14 Tilslutningsledning**
Tilslutningsledningen forbinder ladestikket med netstikket.
- 15 Netstik**
Netstikket forbinder ladekablet med en stikdåse.
- 16 Ladekabel**
Ladekablet er beregnet til at oplade blæseredskabet.

Effektskilt med maskinnummer

3.2 Symboler

Symbolerne, der kan være at finde på blæseredskabet og ladekablet, har følgende betydning:

 Dette symbol angiver, i hvilken retning oplåsningsskyderen skal skubbes.

 Garanteret lydeffektniveau iht. direktivet 2000/14/EF i dB(A) for at kunne sammenligne lydmissioner fra produkter.

 Dette symbol angiver, at man skal anvende ladekablet LK 45 for at oplade.

 Angivelsen ved siden af symbolet henviser til batteriets energiindhold iht. celleproducentens specifikation. Det energiindhold, som er til rådighed for anvendelsen, er lavere.

 El-redskabet skal anvendes i et lukket og tørt rum.

 Produktet må ikke bortskaffes som husholdningsaffald.

 Monteres sådan at pilene viser lodret opad.

4 Sikkerhedshenvisninger

4.1 Indledning

Dette produkt er konstrueret sikkert og har sikkerhedsanordninger. Alligevel skal følgende sikkerhedshenvisninger overholdes for at undgå mulige farer.

4.2 Advarselssymboler

Advarselssymbolerne på blæseren og opladkablet har følgende betydning:

 Følg sikkerhedsanvisningerne og de tilhørende foranstaltninger.

 Sørg for, at denne brugsvejledning læses, forstås og opbevares.

 Bær sikkerhedsbriller.

 Sørg for at sikre langt hår, så det ikke kan trækkes ind i blæseren.

 Træk aktiveringsnøglen ud under arbejdsafbrydelse, transport, opladning, opbevaring, vedligeholdelse eller reparation.

 Beskyt blæseren mod regn og fugtighed, og dyk den ikke ned i væsker.

 Overhold sikkerhedsafstanden.

 Beskyt blæseren mod varme og ild.

 Overhold det tilladte temperaturområde for blæseren.

4.3 Formålsbestemt anvendelse

Blæseredskabet STIHL BGA 45 er beregnet til at blæse løv, græs, papir og lignende materialer væk.

Blæseredskabet må ikke anvendes i regnvej.

Blæseredskabet forsynes med energi fra et indbygget batteri.

Ladekablet STIHL LK 45 oplader blæseredskabet STIHL FSA 45.

▲ ADVARSEL

- Ladekabler, netdele eller netenheder, som ikke er godkendt af STIHL til blæseredskabet, kan forårsage brande og eksplosioner. Personer kan blive alvorligt kvæstet eller dræbt, og der kan opstå materielle skader.
 - ▶ Blæseredskaberne STIHL BGA 45 skal oplades med et ladekabel STIHL LK 45.
- Hvis blæseredskabet eller ladekablet ikke anvendes i overensstemmelse med formålet, kan personer blive kvæstet eller komme i livsfare, og der kan opstå materielle skader.
 - ▶ Anvend blæseredskabet og ladekablet, som det er beskrevet i denne brugsvejledning.

4.4 Krav til brugeren

▲ ADVARSEL

- Brugere, der ikke har modtaget instruktion, kan ikke genkende eller vurdere de farer, som blæseredskabet og ladekablet giver anledning til. Brugeren eller andre personer kan pådrage sig alvorlige kvæstelser eller udsættes for livsfare.



- ▶ Sørg for, at denne brugsvejledning læses, forstås og opbevares.

- ▶ Hvis blæseredskabet eller ladekablet videregives til en anden person: Lad brugsvejledningen følge med.
- ▶ Sørg for, at brugeren opfylder følgende krav:
 - Brugeren er udhvilet.
 - Brugeren er fysisk, sensorisk og mentalt i stand til at betjene blæseredskabet og ladekablet og arbejde med dem. Hvis brugeren har fysiske, sensoriske eller mentale begrænsninger, må brugeren kun arbejde med trimmeren

under opsyn eller efter anvisning fra en ansvarlig person.

- Brugeren kan genkende og vurdere de farer, som blæseredskabet og ladekablet giver anledning til.
- Brugeren er myndig, eller brugeren uddannes under opsyn til et erhverv efter nationale forskrifter.
- Brugeren har modtaget instruktion fra en STIHL-forhandler eller en fagkyndig person, inden vedkommende for første gang anvender blæseredskabet og ladekablet.
- Brugeren er ikke påvirket af alkohol, medicin eller stoffer.
- ▶ Hvis du er i tvivl: Kontakt en STIHL-forhandler.

4.5 Beklædning og udstyr

▲ ADVARSEL

- Langt hår kan blive trukket ind i blæseredskabet under arbejdet. Brugeren kan pådrage sig alvorlige kvæstelser.
 - ▶ Langt hår skal bindes op og fæstnes, så det befinder sig over skulderhøjde.
- Under arbejdet kan genstande slynges op med høj hastighed. Brugeren kan pådrage sig kvæstelser.
 - ▶ Bær tætsiddende sikkerhedsbriller. Egnede sikkerhedsbriller, der er kontrolleret iht. standarden EN 166 eller de nationale forskrifter og har den pågældende mærkning, fås i handlen.
 - ▶ Bær lange bukser.
- Der kan hvirvles støv op under arbejdet. Indåndet støv kan skade helbredet og udløse allergiske reaktioner.
 - ▶ Hvis der hvirvles støv op: Bær en støvbeskyttelsesmaske.



- Uegnet tøj kan sætte sig fast i træ, kviste og i blæseredskabet. Brugere uden egnet tøj kan pådrage sig alvorlige kvæstelser.
 - ▶ Bær tætsiddende tøj.
 - ▶ Tag tørklæder og smykker af.
- Ved brug af sko, der er uegnede til arbejdet, kan brugeren glide. Brugeren kan pådrage sig kvæstelser.
 - ▶ Bær lukket skotøj med skridsikker sål.

4.6 Arbejdsområde og omgivelser

4.6.1 Blæser

▲ ADVARSEL

- Uvedkommende personer, børn og dyr kan ikke genkende og vurdere de farer, som blæseren og de udslyngede genstande giver anledning til. Uvedkommende personer, børn og dyr kan pådrage sig alvorlige kvæstelser, og der kan opstå materielle skader.



- ▶ Uvedkommende personer, børn og dyr skal holdes væk fra arbejdsområdet i en radius på 5 m.

- ▶ Overhold en afstand på 5 m til andre genstande.
- ▶ Efterlad ikke blæseren uden opsyn.
- ▶ Sørg for, at børn ikke kan lege med blæseren.

- Blæseren er ikke beskyttet mod vand. Hvis der arbejdes i regnvej eller fugtige omgivelser, kan der opstå elektrisk stød. Brugeren kan pådrage sig kvæstelser, og blæseren kan blive beskadiget.



- ▶ Arbejd ikke i regnvej eller i fugtige omgivelser.

- Blæserens elektriske komponenter kan generere gnister. Gnister kan udløse brande eller eksplosioner i letantændelige eller eksplosive omgivelser. Personer kan pådrage sig alvorlige kvæstelser eller udsættes for livsfare, og der kan opstå materielle skader.
 - ▶ Arbejd ikke i omgivelser, der er letantændelige eller eksplosive.

4.6.2 Ladekabel

▲ ADVARSEL

- Uvedkommende personer, børn og dyr kan ikke genkende og vurdere farer ved ladekablet og dets elektriske strøm. Uvedkommende personer, børn og dyr kan pådrage sig alvorlige kvæstelser eller udsættes for livsfare.

- ▶ Hold uvedkommende personer, børn og dyr væk.
- ▶ Efterlad ikke ladekablet uden opsyn.
- ▶ Sørg for, at børn ikke kan lege med ladekablet.

- Ladekablet er ikke beskyttet mod alle påvirkninger fra omgivelserne. Hvis ladekablet udsættes for bestemte omgivelsespåvirkninger, kan der gå ild i ladekablet, eller det kan eksplodere. Personer kan pådrage sig alvorlige kvæstelser, og der kan opstå materielle skader.
 - ▶ Beskyt ladekablet mod regn og fugtighed.
 - ▶ Anvend ladekablet i et lukket og tørt rum.
 - ▶ Ladekablet må ikke anvendes i omgivelser, der er let brændbare eller eksplosive.
 - ▶ Anvend og opbevar ladekablet i temperaturintervallet mellem + 0 °C og + 40 °C.

4.7 Sikker tilstand

4.7.1 Blæser

Blæseren har sikker tilstand, hvis følgende betingelser opfyldes:

- Blæseren er ubeskadiget.
- Blæseren er ren og tør.
- Betjeningselementerne fungerer og er ikke blevet ændrede.
- Der er monteret originalt STIHL-tilbehør til denne blæser.
- Tilbehøret er monteret korrekt.

▲ ADVARSEL

- I tilfælde af en ikke-sikkerhedskonform tilstand kan komponenterne ikke længere fungere korrekt, og sikkerhedsanordningerne sættes ud af kraft. Personer kan pådrage sig alvorlige kvæstelser eller udsættes for livsfare.
 - ▶ Arbejd ikke med en beskadiget blæser.
 - ▶ Blæseren må ikke oplades, hvis den er beskadiget.
 - ▶ Hvis blæseren er tilsmudset eller våd: Rengør blæseren, og lad den tørre.
 - ▶ Der må ikke foretages ændringer af blæseren. Undtagelse: Montering af et mundstykke og et mundstykke, der passer til denne blæser.
 - ▶ Hvis betjeningselementerne ikke fungerer: Arbejd ikke med blæseren.
 - ▶ Monter originalt STIHL-tilbehør på denne blæser.

- ▶ Monter tilbehøret på den måde, som beskrives i denne brugsvejledning eller i tilbehørets brugsvejledning.
- ▶ Der må ikke stikkes genstande gennem blæserens åbninger.
- ▶ Nøgleholderens elektriske kontakter må ikke forbindes og kortsluttes med metalliske genstande.
- ▶ Åbn ikke blæseren.
- ▶ Udskift slidte eller beskadigede informationsskilte.
- ▶ Kontakt en STIHL-forhandler, hvis du er i tvivl.

4.7.2 Ladekabel

Ladekablet er i sikker tilstand, når følgende betingelser er opfyldt:

- Ladekablet er ikke beskadiget.
- Ladekablet er rent og tørt.

▲ ADVARSEL

- I tilfælde af en usikker tilstand kan komponenterne ikke længere fungere korrekt og sikkerhedsanordningerne sættes ud af kraft. Personer kan pådrage sig alvorlige kvæstelser eller komme i livsfare.
 - ▶ Anvend et ubeskadiget ladekabel.
 - ▶ Hvis ladekablet er tilsudset eller vådt: Rengør ladekablet, og lad det tørre.
 - ▶ Ladekablet må ikke ændres.
- ▶ Ladekablets elektriske kontakter må ikke forbindes og kortsluttes med metalliske genstande.
 - ▶ Ladekablet må ikke åbnes.

4.8 Indbygget batteri

▲ ADVARSEL

- Det indbyggede batteri er ikke beskyttet mod alle påvirkninger fra omgivelserne. Hvis det indbyggede batteri udsættes for visse miljøpåvirkninger, kan blæseren bryde i brand, eksplodere eller blive uopretteligt beskadiget. Personer kan pådrage sig alvorlige kvæstelser eller udsættes for livsfare, og der kan opstå materielle skader.



- ▶ Beskyt blæseren mod varme og ild.
- ▶ Kast ikke blæseren i åben ild.



- ▶ Anvend og opbevar blæseren i temperaturområdet på mellem 0 °C og + 50 °C.

- ▶ Hold små, metalliske genstande væk fra blæseren.
- ▶ Beskyt blæseren mod regn og fugtighed, og dyk den ikke ned i væsker.
- ▶ Blæseren må ikke udsættes for højt tryk.
- ▶ Blæseren må ikke udsættes for mikrobølger.
- ▶ Beskyt blæseren mod kemikalier og salte.
- ▶ En beskadiget blæser må ikke transporteres.
- Der kan løbe væske ud fra et beskadiget batteri. Hvis væsken kommer i kontakt med huden eller øjnene, kan huden eller øjnene blive irriterede.
 - ▶ Undgå kontakt med væsken.
 - ▶ Hvis der er opstået kontakt med huden: Vask det pågældende sted på huden med rigeligt vand og sæbe.
 - ▶ Hvis der er opstået kontakt med øjnene: Skyl øjnene i mindst 15 minutter med rigeligt vand, og opsig læge.
- Et beskadiget eller defekt batteri kan have en usædvanlig lugt, ryge eller brænde. Personer kan pådrage sig alvorlige kvæstelser eller udsættes for livsfare, og der kan opstå materielle skader.
 - ▶ Hvis blæseren har en usædvanlig lugt eller ryger: Brug ikke blæseren, og hold den væk fra brændbare stoffer.
 - ▶ Hvis blæseren brænder: Sluk branden i blæseren med en brandslukker eller vand.

4.9 Arbejde

▲ ADVARSEL

- Brugeren kan i visse situationer ikke længere arbejde koncentreret. Brugeren kan snuble, falde og pådrage sig alvorlige kvæstelser.
 - ▶ Arbejdet skal udføres roligt og velovervejet.
 - ▶ Hvis lysforholdene og udsynet er dårligt: Arbejd ikke med blæseren.
 - ▶ Betjen blæseren alene.
 - ▶ Arbejd ikke over skulderhøjde.
 - ▶ Vær opmærksom på forhindringer.
 - ▶ Arbejd stående på jorden, og hold balancen. Hvis der skal arbejdes i højden: Anvend en løfteplatform eller et sikkert stillads.
 - ▶ Hvis der opstår træthedssymptomer: Hold en pause i arbejdet.
 - ▶ Blæs i vindretningen.
- Under arbejdet kan genstande slynges op med høj hastighed. Personer og dyr kan pådrage sig kvæstelser, og der kan opstå materielle skader.

- ▶ Blæs ikke i retningen af personer, dyr eller genstande.
- Hvis blæseren ændrer sig eller reagerer på en usædvanlig måde under arbejdet, kan blæseren være i en usikker tilstand. Personer kan pådrage sig alvorlige kvæstelser, og der kan opstå materielle skader.
 - ▶ Afslut arbejdet, fjern aktiveringsnøglen, og kontakt en STIHL-forhandler.
- Under arbejdet kan der opstå vibrationer som følge af blæseren.
 - ▶ Hold pauser under arbejdet.
 - ▶ Såfremt der opstår tegn på manglende blodcirkulation: Søg læge.
- Blæseren kan blive elektrostatisk af ophvirvlet støv. Under bestemte omgivende betingelser (f.eks. tørre omgivelser) kan blæseren pludseligt blive afladt, så den giver gnister. Gnister kan udløse brande eller eksplosioner i letantændelige eller eksplosive omgivelser. Personer kan pådrage sig alvorlige kvæstelser eller udsættes for livsfare, og der kan opstå materielle skader.
 - ▶ Arbejd ikke i omgivelser, der er letantændelige eller eksplosive.

4.10 Opladning

Kontakt med strømførende komponenter kan have følgende årsager:

- Tilslutningsledningen er beskadiget.
- Netsikket er beskadiget.
- Stikdåsen er ikke installeret korrekt.

▲ FARE

- Kontakt med strømførende komponenter kan medføre elektrisk stød. Brugeren kan pådrage sig alvorlige kvæstelser eller udsættes for livsfare.
 - ▶ Kontrollér, at tilslutningsledningen og netstikket ikke er beskadiget.
 - ▶ Sæt netstikket i en korrekt installeret stikdåse.
- Under opladningen kan en forkert netspænding eller en forkert netfrekvens medføre overspænding i ladekablet. Ladekablet kan blive beskadiget.
 - ▶ Kontrollér, at netspændingen og netfrekvensen i strømnettet stemmer overens med angivelserne på ladekablets mærkeplade.
- Hvis ladekablet tilsluttes en multistikdåse, kan elektriske komponenter blive overbelastet under opladning. De elektriske komponenter kan blive varme og være årsag til en brand. Personer kan pådrage sig alvorlige kvæstelser

eller udsættes for livsfare, og der kan opstå materielle skader.

- ▶ Sørg for, at oplysningerne om den samlede effekt på multistikdåsen ikke overskrides i følge oplysningerne på ladekablets mærkeplade og alle elektriske enheder, der er tilsluttet multistikdåsen.
- Under opladningen kan et beskadiget eller defekt ladekabel lugte usædvanligt eller ryge. Personer kan pådrage sig kvæstelser, og der kan opstå materielle skader.
 - ▶ Træk netstikket ud af stikdåsen.
- Ladekablet kan overophede i tilfælde af utilstrækkelig varmeafledning og være årsag til en brand. Personer kan pådrage sig alvorlige kvæstelser eller udsættes for livsfare, og der kan opstå materielle skader.
 - ▶ Ladekablet må ikke tildækkes.

4.11 Transport

▲ ADVARSEL

- Under transporten kan blæseredskabet vælte eller flytte sig. Personer kan pådrage sig kvæstelser, og der kan opstå materielle skader.
 - ▶ Træk aktiveringsnøglen ud.



- ▶ Pak blæseredskabet i emballagen eller i transportbeholderen på en sådan måde, at det ikke kan flytte sig.
- ▶ Sørg for at sikre emballagen eller transportbeholderen med stropper, bælte eller et net, så emballagen eller transportbeholderen ikke kan flytte sig.

4.12 Opbevaring

4.12.1 Blæseredskab

▲ ADVARSEL

- Børn kan ikke genkende eller vurdere de farer, som udgår fra blæseredskabet. Børn kan få alvorlige kvæstelser.



- ▶ Træk aktiveringsnøglen ud.
- ▶ Opbevar blæseredskabet uden for børns rækkevidde.
- De elektriske komponenter på nøgleholderen og metalliske komponenter kan korrodere pga. fugt. Blæseredskabet kan blive beskadiget.



- ▶ Træk aktiveringsnøglen ud.

- ▶ Opbevar blæseredskabet rent og tørt.
- Blæseredskabet er ikke beskyttet mod alle påvirkninger fra omgivelserne. Hvis blæseredskabet er udsat for bestemte omgivelsespåvirkninger, kan det blive beskadiget.
 - ▶ Opbevar blæseredskabet rent og tørt.
 - ▶ Opbevar blæseredskabet i et lukket rum.
 - ▶ Opbevar aktiveringsnøglen separat fra blæseredskabet.

4.12.2 Ladekabel

▲ ADVARSEL

- Børn kan ikke genkende eller vurdere de farer, som udgår fra ladekablet. Børn kan få alvorlige kvæstelser eller blive dræbt.
 - ▶ Opbevar ladekablet uden for børns rækkevidde.
- Ladekablet er ikke beskyttet mod alle påvirkninger fra omgivelserne. Hvis ladekablet er udsat for bestemte omgivelsespåvirkninger, kan ladekablet blive beskadiget.
 - ▶ Hvis ladekablet er varmt: Lad ladekablet køle af.
 - ▶ Opbevar ladekablet rent og tørt.
 - ▶ Opbevar ladekablet i et lukket rum.
 - ▶ Opbevar ladekablet i et temperaturområde på mellem 0 °C og + 40 °C.

4.13 Rengør, vedligehold og reparer

▲ ADVARSEL

- Hvis aktiveringsnøglen er sat i under rengøringen, vedligeholdelsen eller reparationen, kan blæseren tændes utilsigtet. Personer kan pådrage sig alvorlige kvæstelser, og der kan opstå materielle skader.



- ▶ Træk aktiveringsnøglen ud.

- Aggressive rengøringsmidler, rengøring med højtryksrenser eller spidse genstande kan beskadige blæseren og ladekablet. Hvis blæseren eller ladekablet ikke rengøres korrekt af brugeren, er der risiko for, at komponenterne ikke længere fungerer korrekt, og at sikkerhedsanordningerne sættes ud af kraft. Personer kan pådrage sig alvorlige kvæstelser.

- ▶ Rengør blæseren og ladekablet, som det er beskrevet i denne brugsvejledning.
- Hvis blæseren eller ladekablet ikke vedligeholdes eller repareres korrekt af brugeren, er der risiko for, at komponenterne ikke længere fungerer korrekt, og at sikkerhedsanordningerne sættes ud af kraft. Personer kan pådrage sig alvorlige kvæstelser eller udsættes for livsfare.
 - ▶ Du må ikke selv vedligeholde eller reparere blæseren og ladekablet.
 - ▶ Hvis blæseren eller ladekablet skal vedligeholdes eller repareres: Kontakt en STIHL-forhandler.

5 Klargøring af blæseredskabet

5.1 Klargøring af blæseren

Udfør altid følgende trin, inden arbejdet påbegyndes:

- ▶ Kontrollér, at følgende komponenter er i sikker tilstand:
 - Blæser, 4.7.1.
 - Ladekabel, 4.7.2.
- ▶ Kontrollér det indbyggede batteri, 10.2.
- ▶ Lad blæseren helt op, 6.
- ▶ Rengøring af blæseren, 15.1.
- ▶ Montér blæserør og mundstykke, 7.
- ▶ Kontrol af betjeningslementer, 10.
- ▶ Hvis disse trin ikke kan gennemføres: Anvend ikke blæseren, og kontakt en STIHL-forhandler.

6 Opladning af blæseredskab og LED'er

6.1 Opladning af blæseredskab

Opladningstiden afhænger af forskellige faktorer, f.eks. af blæseredskabets temperatur eller af omgivelsestemperaturen. Den faktiske opladningstid kan afvige fra den angivne opladningstid. Opladningstiden er angivet på www.stihl.com/charging-times.

Når netstikket er sat i en stikdåse, og ladekablet tilsluttes til blæseredskabet, starter opladningen automatisk. Når blæseredskabet er ladet helt op, afsluttes opladningsprocessen automatisk.

Blæseredskabet og ladekablet bliver varme under opladningen.

- ▶ Træk aktiveringsnøglen ud.

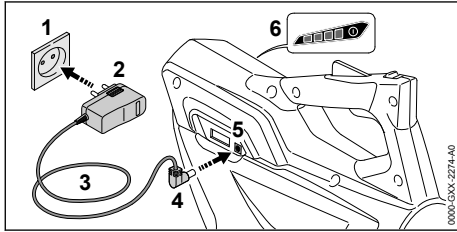

- ▶ Sæt netstikket (2) i en stikdåse (1), der er god adgang til.

! ADVARSEL

- Personer kan snuble over tilslutningerne. Personer kan blive kvæstet, og ladekablet kan blive beskadiget.

- ▶ Før tilslutningsledningen fladt på gulvet.

- ▶ Før tilslutningsledningen (3).
- ▶ Sæt ladestikket (4) i ladekontakten (5). LED'erne (6) lyser grønt og angiver ladetilstanden.
- ▶ Hvis LED'erne (6) ikke lyser længere: Træk ladestikket (4) ud af ladekontakten (5). Blæseredskabet er ladet helt op.
- ▶ Træk netstikket (2) ud af stikdåsen (1).

6.2 Visning af ladetilstanden

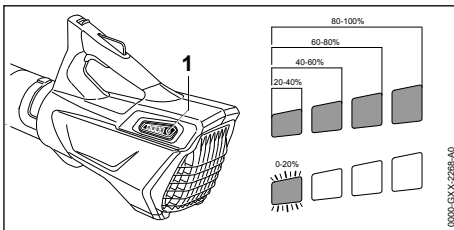

- ▶ Tryk på trykknappen (1). LED'erne lyser grønt i ca. 5 sekunder og viser ladetilstanden.
- ▶ Hvis den højre LED blinker grønt: Opladning af blæseredskab.

6.3 LED'er

LED'erne kan vise ladetilstanden eller fejl i blæseredskabet. LED'erne kan lyse eller blinke grønt eller rødt.

Hvis LED'erne lyser eller blinker grønt, vises ladetilstanden.

- ▶ Hvis LED'erne lyser eller blinker rødt: Afhjælp fejlene, 17.

Der er en fejl i blæseredskabet.

7 Samling af blæseredskabet

7.1 Montér blæserør og mundstykke

- ▶ Sluk for blæseredskabet, og træk aktiveringsnøglen ud.

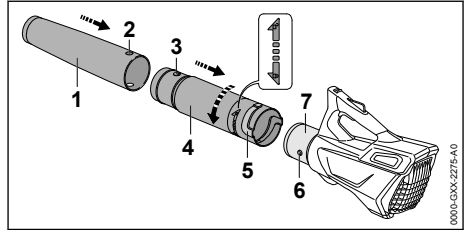

- ▶ Anbring hul (2) og tap (3) på samme højde.
- ▶ Skub mundstykket (1) på blæserøret (4). Mundstykket (1) går hørbart i hak og kan ikke afmonteres igen.
- ▶ Anbring tappen (6) og noten (5) på samme højde.
- ▶ Skub blæserøret (4) på huset (7).
- ▶ Drej blæserøret (4) i retning af \odot , indtil det går i indgreb.

Blæserøret skal ikke afmonteres mere.

8 Isætning og udtrækning af aktiveringsnøgle

8.1 Isætning af aktiveringsnøgle

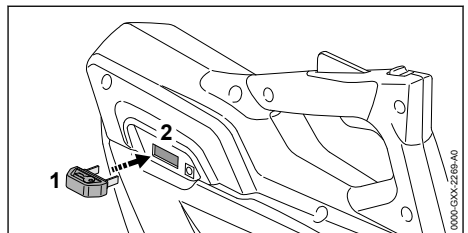

- ▶ Sæt aktiveringsnøglen (1) i nøgleholderen (2).

8.2 Udtrækning af aktiveringsnøgle

- ▶ Læg blæseredskabet på en plan flade.
- ▶ Træk aktiveringsnøglen ud.
- ▶ Opbevar aktiveringsnøglen uden for børns rækkevidde.

9 Til- og frakobling af blæseredskabet

9.1 Tænd for blæseredskabet

- ▶ Hold blæseredskabet med en hånd på betjeningshåndtaget, således at tommelfingeren går rundt om betjeningshåndtaget.

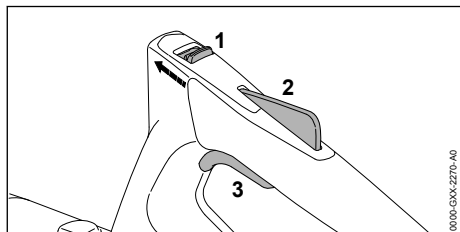

- ▶ Tryk oplåsningskyderen (1) med tommelfingeren i retningen mod blæserøret, og hold den.
- ▶ Tryk på kontaktarmsspærren (2) med hånden, og hold den nede. Oplåsningskyderen (1) kan slippes.
- ▶ Tryk kontaktarmen (3) ned med pegefingern, og hold den nede. Blæseredskabet accelererer og der strømmer luft ud af mundstykket.

9.2 Sluk for blæseredskabet

- ▶ Slip kontaktarm og kontaktarmsspærren. Der strømmer ikke længere luft ud af mundstykket.
- ▶ Hvis der fortsat strømmer luft ud af mundstykket: Træk aktiveringsnøglen ud, og kontakt en STIHL-forhandler. Blæseredskabet er defekt.

10 Kontrol af blæseredskab og batteri

10.1 Kontrol af betjeningselementer

Oplåsningskyder, kontaktarmsspærre og kontaktarm

- ▶ Træk aktiveringsnøglen ud.
- ▶ Prøv at trykke kontaktarmen uden at trykke på kontaktarmsspærren og oplåsningskyderen.
- ▶ Hvis kontaktarmen kan trykkes ned: Anvend ikke blæseredskabet, og kontakt en STIHL-forhandler. Oplåsningskyderen eller kontaktarmsspærren er defekt.
- ▶ Tryk oplåsningskyderen med tommelfingeren i retning mod blæserøret, og hold den.
- ▶ Tryk på kontaktarmsspærren, og hold den nede.

- ▶ Tryk på kontaktarmen.
- ▶ Slip kontaktarmen, kontaktarmsspærren og oplåsningskyderen.
- ▶ Hvis kontaktarmen, kontaktarmsspærren eller oplåsningskyderen går trægt eller ikke fjeder tilbage til udgangspositionen: Anvend ikke blæseredskabet, og kontakt en STIHL-forhandler. Kontaktarmen, kontaktarmsspærren eller oplåsningskyderen er defekt.

Tænd for blæseredskabet

- ▶ Sæt aktiveringsnøglen i.
- ▶ Tryk oplåsningskyderen med tommelfingeren i retning mod blæserøret, og hold den.
- ▶ Tryk på kontaktarmsspærren, og hold den nede.
- ▶ Tryk på kontaktarmen, og hold den nede. Der strømmer luft ud af mundstykket.
- ▶ Hvis 3 LED'er blinker rødt: Træk aktiveringsnøglen ud, og kontakt en STIHL-forhandler. Der er en fejl i blæseredskabet.
- ▶ Slip kontaktarmen. Der strømmer ikke længere luft ud af mundstykket.
- ▶ Hvis der fortsat strømmer luft ud af mundstykket: Træk aktiveringsnøglen ud, og kontakt en STIHL-forhandler. Blæseredskabet er defekt.

10.2 Kontrol af det indbyggede batteri

- ▶ Tryk på trykknappen. LED'erne lyser eller blinker.
- ▶ Hvis LED'erne ikke lyser eller blinker: Anvend ikke blæseredskabet, og kontakt en STIHL-forhandler. Der er en fejl i det indbyggede batteri.

11 Arbejde med blæseredskabet

11.1 Fastholdelse og føring af blæseredskab

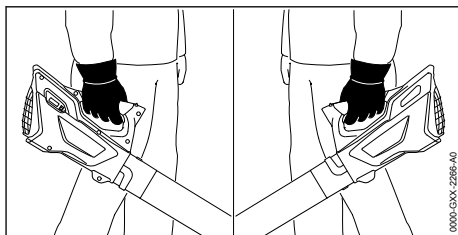

- ▶ Hold blæseredskabet fast på betjeningshåndtaget, og før det, så tommelfingrene har fat om betjeningshåndtaget.

11.2 Blæsning

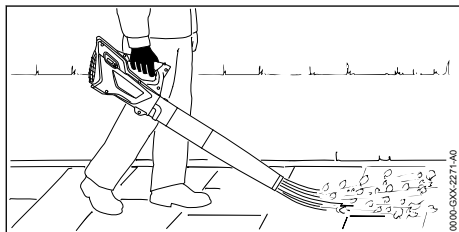

- ▶ Ret mundstykket mod jorden.
- ▶ Gå langsomt og kontrolleret frem.

12 Efter arbejdet

12.1 Efter arbejdet

- ▶ Sluk for blæseredskabet, og træk aktiveringsnøglen ud.
- ▶ Rengør blæseredskabet.

13 Transport

13.1 Transport af blæseren

- ▶ Sluk for blæseren, og træk aktiveringsnøglen ud.

Sådan bæres blæseren

- ▶ Bær blæseren med en hånd i betjeningshåndtaget.

Transport af blæser i et køretøj

- ▶ Sørg for at sikre blæseren, så den ikke vælter og ikke flytter sig.
- ▶ Hvis blæseren emballeres: Emballér blæseren, så den ikke kan bevæge sig i emballagen, og sikr emballagen, så den ikke kan bevæge sig.

På grund af det indbyggede batteri er blæseren underlagt kravene, der gælder for farligt gods. Blæseren er klassificeret som UN 3481 (litium-ion-batterier i udstyr) og er blevet kontrolleret iht. FN-håndbogen angående kontroller og kriterier, del III, afsnit 38.3.

Transportbestemmelserne findes på www.stihl.com/safety-data-sheets.

14 Opbevaring

14.1 Opbevaring af blæseren

STIHL anbefaler at opbevare blæseren med en ladetilstand på mellem 40 % og 60 % (2 grønne LED'er lyser).

- ▶ Sluk for blæseren, og træk aktiveringsnøglen ud.
- ▶ Opbevar blæseren, så følgende betingelser opfyldes:
 - Blæseren er uden for børns rækkevidde.
 - Blæseren er ren og tør.
 - Blæseren er i et lukket rum.
 - Opladeren er adskilt fra blæseren.
 - Blæseren er i temperaturområdet på mellem 0 °C og + 50 °C.

BEMÆRK

- Hvis blæseren ikke opbevares som beskrevet i denne brugsvejledning, kan det indbyggede batteri blive dybdeafladet og dermed blive beskadiget, så det ikke kan repareres.
 - ▶ Oplad en afladet blæser før opbevaring. STIHL anbefaler at opbevare blæseren med en ladetilstand på mellem 40 % og 60 % (2 grønne LED'er lyser).

14.2 Opbevaring af ladekabel

- ▶ Træk netstikket ud af stikdåsen.
- ▶ Opbevar ladekablet, så følgende betingelser opfyldes:
 - Ladekablet er uden for børns rækkevidde.
 - Ladekablet er rent og tørt.
 - Ladekablet er i et lukket rum.
 - Opladeren er adskilt fra blæseredskabet.
 - Ladekablet er i temperaturområdet på mellem 0 °C og + 40 °C.

15 Rengøring

15.1 Rengøring af blæseren

- ▶ Sluk for blæseren, og træk aktiveringsnøglen ud.
- ▶ Rengør blæseren med en fugtig klud.
- ▶ Rengør ventilationsslidserne med en børste.
- ▶ Rengør beskyttelsesgitteret med en pensel eller en blød børste.

15.2 Rengøring af ladekablet

- ▶ Træk netstikket ud af stikdåsen.
- ▶ Træk ladestikket ud af ladekontakten.
- ▶ Rengør ladekablet med en fugtig klud.

16 Vedligeholdelse og reparation

16.1 Vedligeholdelsesintervaller

Vedligeholdelsesintervallerne afhænger af omgivelserbetingelserne og arbejdsbetingelserne. STIHL anbefaler følgende vedligeholdelsesintervaller:

Årligt

- Lad en STIHL-forhandler kontrollere blæseredskabet.

16.2 Vedligeholdelse og reparation af blæseredskabet

Brugeren kan ikke selv vedligeholde og reparere blæseredskabet.

17 Afhjælpning af fejl

17.1 Afhjælpning af fejl i blæseredskabet eller ladekablet

Fejl	LED'er på blæseredskabet	Årsag	Afhjælpning
Blæseredskabet starter ikke, når der tændes.	1 LED blinker grønt.	Blæseredskabets ladetilstand er for lav.	► Oplad blæseredskabet.
	3 LED'er lyser rødt.	Blæseredskabet er for varmt.	► Træk aktiveringsnøglen ud. ► Lad blæseredskabet køle af.
	3 LED'er blinker rødt.	Der er en elektrisk fejl.	► Træk aktiveringsnøglen ud. ► Anvend ikke blæseredskabet, og kontakt en STIHL-forhandler.
		Blæseredskabet er fugtigt.	► Lad blæseredskabet tørre.
Blæseredskabet går ud under drift.	3 LED'er lyser rødt.	Blæseredskabet er for varmt.	► Træk aktiveringsnøglen ud. ► Lad blæseredskabet køle af.
		Der er en elektrisk fejl.	► Sluk for blæseredskabet, og tænd for det igen efter 5 sekunder.
Blæseredskabets driftstid er for kort.		Blæseredskabet er ikke ladet helt op.	► Lad blæseredskabet helt op.
		Blæseredskabets holdbarhed er overskredet.	► Udskift blæseredskabet.
Blæseredskabet lades ikke op.	3 LED'er lyser rødt.	Blæseredskabet er for varmt.	► Træk aktiveringsnøglen ud. ► Lad blæseredskabet køle af.
		Der er en fejl i blæseredskabet eller i ladekablet.	► Træk aktiveringsnøglen ud. ► Kontakt en STIHL-forhandler.

18 Tekniske data

18.1 Blæser STIHL BGA 45

- Vægt: 2,2 kg
- Lufthastighed med monteret mundstykke: 38 m/s

- Hvis blæseredskabet skal vedligeholdes eller er defekt eller beskadiget: Kontakt en STIHL-forhandler.

16.3 Vedligeholdelse og service af ladekabel

Ladekablet kan hverken vedligeholdes eller repareres.

- Hvis ladekablet er defekt eller beskadiget: Udskift ladekablet.

- Batteriteknologi: litium-ion
- Spænding: 18 V
- Kapacitet i Ah: Se mærkeplade
- Energiindhold i Wh: Se mærkeplade
- Tilladt temperaturinterval for anvendelse og opbevaring: - 0 °C til + 50 °C

Hvis der arbejdes med blæseren ved en temperatur, der er højere end + 30 °C, kan batteriets funktionstid blive kortere, og blæserens effekt reduceres.

Batteriets levetid kan ses her: www.stihl.com/battery-life.

18.2 Ladekabel STIHL LK 45

- Mærkespænding: 100-240 V, 50-60 Hz
- Mærkeeffekt: 14,6 W
- Ladestrøm: 0,65 A
- Tilladt temperaturområde for anvendelse og opbevaring: 0 °C til + 40 °C

Opladningstiderne kan findes på www.stihl.com/charging-times.

18.3 Støj- og vibrationsværdier

K-værdien for lydtryksniveauet er på 2 dB(A). K-værdien for lydeffektniveauet er på 2 dB(A). K-værdien for vibrationsværdierne er på 2 m/s².

STIHL anbefaler, at du bærer hørevern.

- Lydtryksniveau L_{pA} målt iht. EN 50636-2-100: 76 dB(A).
- Lydeffektniveau L_{WA} målt iht. EN 50636-2-100: 87 dB(A).
- Vibrationsværdi a_{hv} målt efter EN 50636-2-100, betjeningshåndtag: 3,2 m/s².

De angivne vibrationsværdier er målt efter en normeret kontrolmetode og kan anvendes til sammenligning af elektriske apparater. De faktiske forekommende vibrationsværdier kan afvige fra de angivne værdier, afhængigt af anvendelsestypen. De angivne vibrationsværdier kan danne basis for en første vurdering af vibrationsbelastningen. Den faktiske vibrationsbelastning skal vurderes. Her kan der også tages hensyn til tidspunkter, hvor det elektriske apparat er frakoblet, og tidspunkter, hvor det er tændt, men kører uden belastning.

Oplysninger om opfyldelse af arbejdsgiverdirektivet for vibration 2002/44/EF findes her www.stihl.com/vib.

18.4 REACH

REACH betegner en EF-forordning til registrering, vurdering og godkendelse af kemikalier.

Informationer om overholdelse af REACH-forordningen kan findes på www.stihl.com/reach.

19 Reservedele og tilbehør

19.1 Reservedele og tilbehør

STIHL Disse symboler kendetegner originale reservedele fra STIHL og originalt tilbehør fra STIHL.

STIHL anbefaler, at der anvendes originale reservedele fra STIHL og originalt tilbehør fra STIHL.

Reservedele og tilbehør fra andre producenter kan ikke vurderes af STIHL med hensyn til pålidelighed og sikkerhed samt egnethed på trods af løbende markedsovervågning, og STIHL kan heller ikke give garanti for deres anvendelse.

Originale reservedele fra STIHL og originalt tilbehør fra STIHL kan fås hos en STIHL-forhandler.

20 Bortskaffelse

20.1 Bortskaffelse af blæser og ladekabel

Der kan findes informationer om bortskaffelse hos de lokale myndigheder eller en STIHL-forhandler.

Ukorrekt bortskaffelse kan være sundhedsskadeligt og belaste miljøet.

Blæseren har et indbygget batteri, der skal bortskaffes separat.

- ▶ Få en STIHL-forhandler til at bortskaffe blæseren. STIHL-forhandleren bortskaffer det indbyggede batteri separat fra blæseren.
- ▶ STIHL-produkter inklusive emballage skal overdrages til et egnet indsamlingssted til genbrug i henhold til gældende lokale regler.
- ▶ Må ikke bortskaffes som husholdningsaffald.

21 EU-overensstemmelseserklæring

21.1 Blæser STIHL BGA 45

ANDREAS STIHL AG & Co. KG
Badstraße 115
D-71336 Waiblingen

Tyskland

erklærer som eneansvarlig, at

- Konstruktionstype: Batteriblæser
- Fabriksmærke: STIHL
- Type: BGA 45
- Serienummer: 4513

overholder de gjeldende bestemmelser i direktivene 2011/65/EU, 2006/42/EF, 2014/30/EU og 2000/14/EF og er utviklet og produsert i overensstemmelse med de på produksjonsdatoen gjeldende versjoner av standardene: EN 55014-1, EN 55014-2, EN 60335-1 og EN 50636-2-100.

Ved påvisning av det målte og garanterede lydeffektniveau fulgtes retningslinjene i direktiv 2000/14/EF, bilag V.

- Målt lydeffektniveau: 86 dB(A)
- Garanteret lydeffektniveau: 89 dB(A)

Den tekniske dokumentation oppbevares sammen med ANDREAS STIHL AG & Co. KG's produktgodkendelse.

Fremstillingsåret, fremstillingslandet og maskinnummeret er angivet på blæseren.

Waiblingen, 15.07.2021

ANDREAS STIHL AG & Co. KG



p.p.

Dr. Jürgen Hoffmann, afdelingsleder for produktgodkendelse og -regulering

22 UKCA-overensstemmelseserklæring

22.1 Blæser STIHL BGA 45

**UK
CA**

ANDREAS STIHL AG & Co. KG

Badstraße 115

D-71336 Waiblingen

Tyskland

erklærer som eneansvarlig, at

- Konstruksjonstype: Batteriblæser
- Fabriksmärke: STIHL
- Type: BGA 45
- Serienummer: 4513

overholder de gjeldende bestemmelser i UK-direktivene The Restriction of the Use of Certain Hazardous Substances in Electrical and Electronic Equipment Regulations 2012, Supply of Machinery (Safety) Regulations 2008, Electromagnetic Compatibility Regulations 2016 og Noise Emission in the Environment by Equipment for

use Outdoors Regulations 2001 og er utviklet og produsert i overensstemmelse med de på produksjonsdatoen gjeldende versjoner av standardene: EN 55014-1, EN 55014-2, EN 60335-1 og EN 50636-2-100.

Til påvisning av det målte og garanterede lydeffektniveau anvendtes retningslinjene i UK-direktiv Noise Emission in the Environment by Equipment for use Outdoors Regulations 2001, Schedule 8.

- Målt lydeffektniveau: 86 dB(A)
- Garanteret lydeffektniveau: 89 dB(A)

Den tekniske dokumentation oppbevares hos ANDREAS STIHL AG & Co. KG.

Fremstillingsåret, fremstillingslandet og maskinnummeret er angivet på blæseren.

Waiblingen, 15.07.2021

ANDREAS STIHL AG & Co. KG



p.p.

Dr. Jürgen Hoffmann, afdelingsleder for produktgodkendelse og -regulering

Innholdsfortegnelse

1	Forord.....	81
2	Informasjon om denne bruksanvisningen.	81
3	Oversikt.....	81
4	Sikkerhetsforskrifter.....	82
5	Gjøre løvblæseren klar til bruk.....	87
6	Lade løvblæser og LEDer.....	87
7	Montere løvblæseren.....	88
8	Stikke inn aktiveringsnøkkelen og trekke den av.....	88
9	Slå løvblæseren på og av.....	88
10	Kontroll av løvblæser og batteri.....	89
11	Arbeide med løvblæseren.....	89
12	Etter arbeidet.....	89
13	Transport.....	89
14	Oppbevaring.....	90
15	Rengjøring.....	90
16	Vedlikehold og reparasjon.....	90
17	Utbedre feil.....	90
18	Tekniske data.....	91
19	Reservedeler og tilbehør.....	91
20	Kassering.....	92
21	EU-samsvarserklæring.....	92

22 Produsentens samsvarserklæring for UKCA

..... 92

1 Forord

Kjære kunde,

vi er glade for at du har valgt STIHL. Vi utvikler og fremstiller våre produkter i topp kvalitet i samsvar med behovene til våre kunder. Dermed skapes produkter med høy pålitelighet selv ved ekstrem belastning.

STIHL står også for topp kvalitet ved servicen. Vår faghandelen sikrer kompetent rådgøring og opplæring, samt omfattende teknisk omsorg.

STIHL støtter uttrykkelig en bærekraftig og ansvarlig omgang med naturen. Denne bruksanvisningen hjelper deg med å gi ditt STIHL-produkt en lang levetid på trygt og miljøvennlig vis.

Vi takker for din tiltro og ønsker deg god fornøyelse med ditt STIHL-produkt.



Dr. Nikolas Stihl

VIKTIG! MÅ LESE FØR BRUK OG OPPBEVARER.

2 Informasjon om denne bruksanvisningen

2.1 Gjeldende dokumenter

De lokale sikkerhetsforskriftene gjelder.

► I tillegg til denne bruksanvisningen skal en lese, forstå og oppbevare følgende dokumenter:

- Sikkerhetsinformasjon for STIHL batterier og produkter med innebygd batteri: www.stihl.com/safety-data-sheets

2.2 Merking av advarslene i teksten



ADVARSEL

- Merknaden henviser til farer som kan føre til alvorlige personskader eller døden.
 - De angitte tiltakene kan gjøre at alvorlige personskader eller død unngås.

LES DETTE

- Merknaden henviser til farer som kan føre til materielle skader.
 - De angitte tiltakene kan gjøre at materielle skader unngås.

2.3 Symboler i teksten



Dette symbolet henviser til et kapittel i denne bruksanvisningen.

3 Oversikt

3.1 Løvbåser og ladekabel

Batteriet er fast installert i løvbåseren.

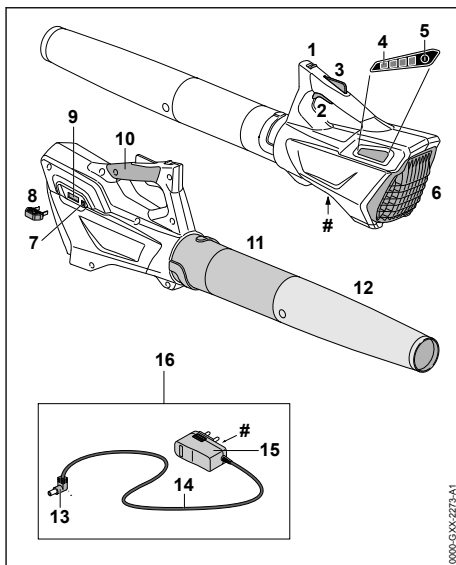

1 Startspærre

Startspærren låser opp girspaken sammen med girspak-sperren.

2 Girspak

Girspaken slår løvbåseren av og på.

3 Girspak-sperre

Girspak-sperren låser opp girspaken.

4 LEDer

LEDene viser ladetilstanden til løvbåseren og feil.

5 Trykknapp

Trykknappene aktiverer LEDene på løvbåseren.

6 Beskyttelsesgitter

Beskyttelsesgitteret beskytter brukeren mot deler som beveger seg i løvblåseren.

7 Ladebøssing

Ladepluggen settes i ladebøssingen.

8 Aktiveringsnøkkel

Aktiveringsnøkkelen aktiverer løvblåseren.

9 Nøkkelmottak

Aktiveringsnøkkelen settes i nøkkelmottaket.

10 Betjeningshåndtak

Betjeningshåndtaket tjener til betjening, føring og bæring av løvblåseren.

11 Blåserør

Blåserøret fører luftstrømmen.

12 Dyse

Dysen fører og samler luftstrømmen.

13 Ladeplogg

Ladepluggen forbinder ladekabelen med ladebøssingen.

14 Tilkoblingsledning

Tilkoblingsledningen forbinder ladepluggen med nettpluggen.

15 Kontakt

Nettpluggen forbinder ladekabelen med en stikkontakt.

16 Ladekabel

Ladekabelen brukes til å lade løvblåseren.

Merkeplate med maskinnummer**3.2 Symboler**

Symbolene kan være på løvblåseren og ladekabelen, og betyr følgende:

 Dette symbolet angir i hvilken retning startspærren skal skyves.

 **LWA** Garantert lydeffektnivå iht. direktiv 2000/14/EF i dB(A) for å gjøre lydutslipp fra produkter sammenlignbare.

 **LK 45** Dette symbolet angir at ladekabelen LK 45 må brukes til lading.

 Angivelsen ved siden av symbolet angir energiinnholdet i batteriet i henhold til spesifikasjonene fra celle-produzenten. Energiinnholdet som er tilgjengelig i anvendelsen er mindre.

 Bruk det elektriske apparatet i et lukket og tørt rom.

 Produktet må ikke kasseres med husholdningsavfallet.

 Montere slik at pilene peker loddrett oppover.

4 Sikkerhetsforskrifter**4.1 Innledning**

Dette produktet ble konstruert på en sikker måte og har verneinnretninger. Følg likevel følgende sikkerhetsanvisninger for å unngå mulige farer.

4.2 Varselsymboler

Varselsymbolene på løvblåseren eller ladekabelen betyr følgende:



Følg sikkerhetsmerkene og tiltakene.



Les, forstå og oppbevar bruksanvisningen.



Bruk vernebriller.



Langt hår må sikres slik at det ikke kan trekkes inn i løvblåseren.



Trekk av aktiveringsnøkkelen ved arbeidspauser, transport, lading, oppbevaring, vedlikehold eller reparasjon.



Løvblåseren må beskyttes mot regn og fuktighet, og må ikke dyppes i væske.



Overhold sikkerhetsavstanden.



Løvblåseren må beskyttes mot varme og ild.



Tillatelig temperaturområde for løvblåseren må overholdes.

4.3 Tiltent bruk

Løvblåseren STIHL BGA 45 brukes til blåsing av løv, gress, papir og lignende materialer.

Løvblåseren må ikke brukes når det regner.

Løvblåseren får strøm fra et innebygd batteri.

Ladekabelen STIHL LK 45 brukes til å lade løvblåseren STIHL BGA 45.

▲ ADVARSEL

- Ladekabler, nettdeler eller nettenheter som ikke er godkjent av STIHL for løvblåseren kan utløse brann eller eksplosjoner. Personer kan bli alvorlig skadet eller omkomme, og materielle skader kan oppstå.

► Lad løvblåseren STIHL BGA 45 med en ladekabel STIHL LK 45.

- Dersom løvblåseren eller ladekabelen ikke anvendes forskriftsmessig, kan personer bli alvorlig skadet eller dreptes og materielle skader kan oppstå.
 - Løvblåseren og ladekabelen skal brukes slik som beskrevet i denne bruksanvisningen.

4.4 Krav til brukeren

▲ ADVARSEL

- Brukere uten opplæring, kan ikke gjenkjenne eller bedømme løvblåserens og ladekabelens farer. Brukeren eller andre personer kan bli alvorlig skadet eller drept.



- Les, forstå og oppbevar bruksanvisningen.

- Hvis løvblåseren eller ladekabelen gis videre til en annen person: Gi bruksanvisningen videre.
- Forsikre deg om at brukeren oppfyller følgende forutsetninger:
 - Brukeren må være uthvilt.

– Brukeren er kroppslig, sensorisk og mentalt i stand til å betjene og arbeide med løvblåseren og ladekabelen. Dersom brukeren er kroppslig, sensorisk og mentalt begrenset i stand til det, skal brukeren kun arbeide med batteriet under oppsyn eller etter anvisningen av en ansvarlig person.

- Brukeren kan gjenkjenne eller bedømme farene med løvblåseren og ladekabelen.

– Brukeren er myndig eller brukeren blir opplært i et yrke under oppsyn i henhold til nasjonale forskrifter.

– Brukeren har fått opplæring av en STIHL fagforhandler eller en sakkyndig person, før løvblåseren og ladekabelen brukes for første gang.

- Brukeren er ikke påvirket av alkohol, medikamenter eller narkotika.

- Dersom det er uklareheter: Oppsøk en STIHL fagforhandler.

4.5 Klær og utstyr

▲ ADVARSEL

- Under arbeidet kan langt hår trekkes inn i løvblåseren. Brukeren kan bli alvorlig skadet.



- Sett opp og sikre langt hår slik at det ikke skulderen blir funnet.

- Under arbeidet kan gjenstander kastes opp med høy hastighet. Brukeren kan bli skadet.



- Bruk tettsittende vernebriller. Egnede vernebriller er kontrollert iht. standarden EN 166 eller nasjonale forskrifter, og fås kjøpt med tilsvarende merking i butikk.

- Bruk en lang bukse.
- Under arbeidet kan støv virvles opp. Støv som pustes inn, kan være helseskadelig og utløse allergiske reaksjoner.
 - Hvis støv virvles opp: Bruk en vernemaske for støv.
- Uegnede klær kan henge seg opp i treverk, kratt og løvblåseren. Brukere uten egnede beklædning kan bli alvorlig skadd.
 - Bruk trangt sittende klær.
 - Ta av sjal og smykker.
- Dersom brukeren bruker uegnede sko, kan han/hun skli. Brukeren kan bli skadet.
 - Bruk faste, lukkede sko med gripesterk såle.

4.6 Arbeidsområde og omgivelsen

4.6.1 Løvblåser

▲ ADVARSEL

- Personer som ikke deltar, barn og dyr kan ikke gjenkjenne eller bedømme løvblåserens farer og objekter som slynges opp. Personer uten deltagelse, barn og dyr kan bli alvorlig skadet og materielle skader kan oppstå.



- Personer uten deltagelse, barn og dyr må holdes unna i en omkrets på 5 m fra arbeidsområdet.

- Det skal holdes en avstand på 5 m fra gjenstander.
- Ikke la løvblåseren være uten oppsyn.
- Sikre at barn ikke kan leke med løvblåseren.
- Løvblåseren er ikke beskyttet mot vann. Dersom det arbeides i regn eller i fuktige omgivelser, kan det føre til elektrisk støt. Brukeren kan bli skadet og løvblåseren kan bli skadet.



- Det skal ikke arbeides i regn eller fuktige omgivelser.

- Elektriske komponenter i løvblåseren kan danne gnister. Gnister kan utløse brann eller eksplosjoner i lett brennbare eller eksplosive omgivelser. Personer kan bli alvorlig skadet eller omkomme, og materielle skader kan oppstå.
- Det skal ikke arbeides i en lett brennbar eller eksplosiv omgivelse.

4.6.2 Ladekabel

▲ ADVARSEL

- Personer som ikke deltar, barn og dyr kan ikke gjenkjenne eller bedømme farene til ladekabelen og den elektriske strømmen. Personer uten deltagelse, barn og dyr kan bli alvorlig skadet eller drept.
- Personer som ikke deltar, barn og dyr må holdes unna.
- Ikke la ladekabelen være uten oppsyn.
- Sikre at barn ikke kan leke med ladekabelen.
- Ladekabelen er ikke beskyttet mot alle miljøpåvirkninger. Dersom ladekabelen utsettes for bestemte miljøpåvirkninger, kan ladekabelen

ta fyr eller eksplodere. Personer kan bli alvorlig skadet og materielle skader kan oppstå.

- Ladekabelen må beskyttes for regn og fuktighet.
- Ladekabelen skal benyttes i et lukket og tørt rom.
- Ladekabelen skal ikke anvendes i en lett antennelig eller eksplosiv omgivelse.
- Bruk og oppbevar ladekabelen i temperaturområdet mellom 0 °C og 40 °C.

4.7 Sikker tilstand

4.7.1 Løvblåser

Løvblåseren er i sikker tilstand, hvis følgende betingelser er oppfylt:

- Løvblåseren er uskadd.
- Løvblåseren er ren og tørr.
- Betjeningselementene fungerer og er ikke endret.
- Originalt STIHL tilbehør for denne løvblåseren er montert.
- Tilbehøret er montert riktig.

▲ ADVARSEL

- I usikker stand kan komponenter slutte å fungere korrekt, og sikkerhetsinnretninger tre ut av kraft. Personer kan bli alvorlig skadet eller drept.
- Arbeid med en uskadd løvblåser.
- En skadet løvblåser skal ikke lades.
- Dersom løvblåseren er tilsmusset eller våt: Rengjør løvblåseren og la den tørke.
- Løvblåseren må ikke endres. Unntak: Montering av et blåserør og en dyse som er egnet for denne løvblåseren.
- Dersom betjeningselementene ikke fungerer: Ikke arbeid med løvblåseren.
- Monter kun original STIHL tilbehør for denne løvblåseren.
- Tilbehøret må monteres slik det er beskrevet i denne bruksanvisningen eller i bruksanvisningen for tilbehøret.
- Ikke stikk gjenstander inn i åpningen til løvblåseren.
- Unngå kontakt og kortslutning mellom nøkkelkontakten og metallgjenstander.
- Løvblåseren må ikke åpnes.
- Skift ut slitte eller skadde varselskilt.
- Dersom det er uklarheter: Oppsøk en STIHL fagforhandler.

4.7.2 Ladekabel

Ladekabelen er i sikker tilstand, hvis følgende betingelser er oppfylt:

- Ladekabelen er uskadd.
- Ladekabelen er ren og tørr.

▲ ADVARSEL

- I usikker stand kan komponenter slutte å fungerer korrekt, og sikkerhetsinnretninger tre ut av kraft. Personer kan bli alvorlig skadet eller bli drept.
 - ▶ Bruk en uskadd ladekabel.
 - ▶ Dersom ladekabelen er tilsmusset eller vått: Rengjør ladekabelen og la den tørke.
 - ▶ Ladekabelen må ikke endres.
- ▶ De elektriske kontaktene til ladekabelen må ikke forbindes med metalliske gjenstander og kortsluttes.
 - ▶ Ladekabelen må ikke åpnes.

4.8 Integriert batteri

▲ ADVARSEL

- Det innebygde batteriet er ikke beskyttet mot alle miljøpåvirkninger. Dersom batteriet utsettes for bestemte miljøpåvirkninger, kan løvblåseren ta fyr, eksplodere eller bli skadd uten at den kan repareres igjen. Personer kan bli alvorlig skadet eller omkomme, og materielle skader kan oppstå.



- ▶ Løvblåseren må beskyttes mot varme og ild.
- ▶ Løvblåseren må ikke kastes i ild.



- ▶ Bruk og oppbevar løvblåseren i temperaturområdet mellom 0 og +50 °C.
- ▶ Løvblåseren må holdes unna metalliske smådeler.
- ▶ Løvblåseren må beskyttes mot regn og fuktighet, og må ikke dyppes i væske.
- ▶ Løvblåseren må ikke utsettes for høyt trykk.
- ▶ Løvblåseren må ikke utsettes for mikrobløgger.
- ▶ Løvblåseren må beskyttes mot kjemikalier og salt.
- ▶ En skadet løvblåser må ikke transporteres.
- Det kan tre væske ut av et skadd batteri. Dersom væsken kommer i kontakt med huden eller øynene, kan huden eller øynene bli irritert.
 - ▶ Unngå kontakt med væsken.
 - ▶ Dersom det har oppstått kontakt med huden: Vask de aktuelle hudområdene med rikelig vann og såpe.

- ▶ Dersom det har oppstått kontakt med øynene: Skyll øynene i minst 15 minutter med rikelig vann og oppsøk lege.
- Et skadd eller defekt batteri kan lukte uvanlig, ryke eller brenne. Personer kan bli alvorlig skadet eller omkomme, og materielle skader kan oppstå.
 - ▶ Dersom løvblåseren lukter uvanlig eller røyker: Løvblåseren må ikke brukes og må holdes unna brennbare stoffer.
 - ▶ Dersom løvblåseren brenner: Slukk brannen i løvblåseren med brannslukker eller vann.

4.9 Arbeid

▲ ADVARSEL

- Brukeren kan i visse situasjoner ikke lengre arbeide konsentrert. Brukeren kan snuble, falle og bli alvorlig skadet.
 - ▶ Det må arbeides rolig og vel overveid.
 - ▶ Dersom lysforholdene og siktforholdene er dårlig: Ikke bruk løvblåseren.
 - ▶ Løvblåseren må betjenes alene.
 - ▶ Ikke arbeid høyere enn skulderhøyde.
 - ▶ Vær oppmerksom på hindringer.
 - ▶ Arbeid stående på gulvet og hold balansen. Dersom det må arbeides i høyden: Benytt en løfteplattform eller et sikkert stillas.
 - ▶ Hvis man begynner å føle tretthet: Ta en pause i arbeidet.
 - ▶ Blås i vindretning.
- Under arbeidet kan gjenstander kastes opp med høy hastighet. Personer og dyr kan bli skadet og materielle skader kan oppstå.
 - ▶ Ikke blås i retningen av personer, dyr eller gjenstander.
- Dersom løvblåseren forandrer seg eller oppfører seg uvanlig under arbeidet, kan løvblåseren være i usikker tilstand. Personer kan bli alvorlig skadet og materielle skader kan oppstå.
 - ▶ Avslutt arbeidet, trekk ut aktiveringsnøkkelen og oppsøk en STIHL fagforhandler.
- Under arbeidet kan vibrasjoner oppstå i løvblåseren.
 - ▶ Ta arbeidspauser.
 - ▶ Dersom tegn på kretsløpsforstyrrelser oppstår: Oppsøk lege.
- Gjennom oppvirvling av støvet kan løvblåseren lades elektrostatisk. Under bestemte omgivelserforhold (f.eks. tørre omgivelser) kan løvblåseren lades og gnister kan oppstå. Gnister kan utløse brann eller eksplosjoner i lett brennbare eller eksplosive omgivelser. Perso-

ner kan bli alvorlig skadet eller omkomme, og materielle skader kan oppstå.

- ▶ Det skal ikke arbeides i en lett brennbar eller eksplosiv omgivelse.

4.10 Lading

Det kan oppstå kontakt med strømførende komponenter på grunn av følgende årsaker:

- Tilkoblingsledningen er skadet.
- Nettpluggen er skadet.
- Stikkontakten er ikke riktig installert.

⚠ FARE

- Kontakt med strømførende komponenter kan føre til strømstøt. Brukeren kan bli alvorlig skadet eller drept.
 - ▶ Forsikre deg om at tilkoblingsledningen og nettpluggen er uskadet.
 - ▶ Stikk nettpluggen inn i en korrekt installert stikkontakt.
- Under ladingen kan en feil nettspenning eller en feil nettfrekvens, føre til en overspenning i ladekabelen. Ladekabelen kan bli skadd.
 - ▶ Forsikre deg om at nettspenningen og nettfrekvensen til strømmettet stemmer overens med angivelsene til ladekabelen.
- Dersom ladekabelen er koblet til et grenuttak kan elektriske komponenter bli overbelastet under ladingen. De elektriske komponentene kan bli varme og utløse brann. Personer kan bli alvorlig skadet eller omkomme, og materielle skader kan oppstå.
 - ▶ Påse at effektinformasjonen på grenuttak ikke i sum overskrides gjennom informasjonen på effektskiltet til ladekabelen og alle tilkoblede elektroprodukter på grenuttaket.
- Under ladingen kan en skadd eller defekt ladekabel lukte uvanlig eller ryke. Det kan oppstå personskader og materielle skader.
 - ▶ Trekk nettpluggen ut av stikkontakten.
- Ladekabelen kan ved utilstrekkelig bortledning av varme, overopphetes og utløse brann. Personer kan bli alvorlig skadet eller omkomme, og materielle skader kan oppstå.
 - ▶ Ladekabelen må ikke tildekkes.

4.11 Transport

⚠ ADVARSEL

- Under transport kan løvblåseren velte eller bevege seg. Personer kan bli skadet og materielle skader kan oppstå.



- ▶ Trekk av aktiveringsnøkkelen.

- ▶ Løvblåseren må pakkes i emballasjen eller transportbeholderen slik at den ikke kan bevege seg.
- ▶ Forpakningen eller transportbeholderen må sikres med belter, reimer eller et nett slik at forpakningen eller transportbeholderen ikke kan bevege seg.

4.12 Oppbevaring

4.12.1 Løvblåser

⚠ ADVARSEL

- Barn kan ikke gjenkjenne eller bedømme løvblåserens farer. Barn kan skades alvorlig.



- ▶ Trekk av aktiveringsnøkkelen.

- ▶ Løvblåseren må oppbevares utenfor rekkevidden til barn.
- De elektriske kontaktene på nøkkelomottaket og metallkomponenter kan korrodere på grunn av fuktighet. Løvblåseren kan bli skadd.



- ▶ Trekk av aktiveringsnøkkelen.

- ▶ Oppbevar løvblåseren rent og tørt.
- Løvblåseren er ikke beskyttet mot alle miljøpåvirkninger. Dersom løvblåseren er utsatt for visse miljøpåvirkninger, kan løvblåseren skades.
 - ▶ Oppbevar løvblåseren rent og tørt.
 - ▶ Løvblåseren skal oppbevares i et lukket rom.
 - ▶ Aktiveringsnøkkelen skal oppbevares separat fra løvblåseren.

4.12.2 Ladekabel

⚠ ADVARSEL

- Barn kan ikke gjenkjenne eller bedømme ladekabelens farer. Barn kan skades alvorlig eller drepes.
 - ▶ Ladekabelen må oppbevares utenfor rekkevidden til barn.
- Ladekabelen er ikke beskyttet mot alle miljøpåvirkninger. Dersom ladekabelen er utsatt for bestemte miljøpåvirkninger, kan ladekabelen skades.
 - ▶ Dersom ladekabelen er varm: La ladekabelen avkjøle.
 - ▶ Oppbevar ladekabelen ren og tørr.

- ▶ Ladekabelen skal oppbevares i et lukket rom.
- ▶ Oppbevar ladekabelen i temperaturområdet mellom 0 °C og +40 °C.

4.13 Rengjøring, vedlikehold og reparasjon

▲ ADVARSEL

- Hvis aktiveringsnøkkelen er satt inn ved rengjøring, vedlikehold eller reparasjon, kan løvblåseren slås på utilsiktet. Personer kan bli alvorlig skadet og materielle skader kan oppstå.



- ▶ Trekk av aktiveringsnøkkelen.

- Sterke rengjøringsmidler, rengjøring med høytrykksvasker eller skarpe gjenstander kan skade løvblåseren og ladekabelen. Hvis løvblåseren og ladekabelen ikke rengjøres riktig, kan komponenter ikke lenger fungere riktig og sikkerhetsinnretninger tape funksjonen. Personer kan bli alvorlig skadet.
 - ▶ Løvblåseren og ladekabelen skal rengjøres slik som beskrevet i denne bruksanvisningen.
- Hvis løvblåseren og ladekabelen ikke vedlikeholdes eller repareres riktig, kan komponenter ikke lenger fungere riktig og sikkerhetsinnretninger tape funksjonen. Personer kan bli alvorlig skadet eller drept.
 - ▶ Du må ikke selv vedlikeholde eller reparere løvblåseren og ladekabelen.
 - ▶ Hvis løvblåseren eller ladekabelen må vedlikeholdes eller repareres: Ta kontakt med en STIHL fagforhandler.

5 Gjøre løvblåseren klar til bruk

5.1 Gjøre løvblåseren klar til bruk

Før hver arbeidsstart må følgende trinn gjennomføres:

- ▶ Forsikre deg om at følgende komponenter er i sikker tilstand:
 - Løvblåser, 4.7.1.
 - Ladekabel, 4.7.2.
- ▶ Kontroller det innebygde batteriet, 10.2.
- ▶ Løvblåseren må lades fullstendig, 6.
- ▶ Rengjøre løvblåseren, 15.1.
- ▶ Montere blåserør og dyse, 7.
- ▶ Kontroller betjeningsselementene, 10.

- ▶ Dersom trinnene ikke kan gjennomføres: Ikke bruk løvblåseren og oppsøk en STIHL fagforhandler.

6 Lade løvblåser og LEDer

6.1 Lade løvblåseren

Ladetiden er avhengig av forskjellige innflytelser, f.eks. temperaturen til løvblåseren eller omgivelsestemperaturen. Den faktiske ladetiden kan avvike fra den angitte ladetiden. Ladetiden er angitt under www.stihl.com/charging-times.

Når nettpluggen er satt inn i en stikkontakt, og ladekabelen er koblet til løvblåseren, starter ladingen automatisk. Når løvblåseren er fullstendig ladet, avsluttes ladingen automatisk.

Under ladingen blir løvblåseren og ladekabelen varm.

- ▶ Trekk av aktiveringsnøkkelen.

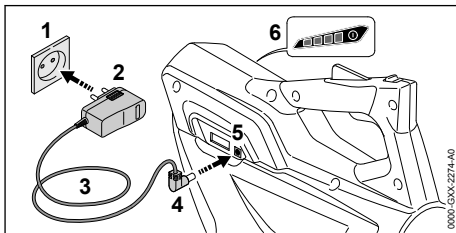

- ▶ Stikk nettpluggen (2) inn i en lett tilgjengelig stikkontakt (1).

▲ ADVARSEL

- Personer kan snuble over tilkoblingsledningen. Personer kan bli skadet og ladekabelen kan bli skadet.
 - ▶ Tilkoblingsledningen legges flatt ned på bakken.
- ▶ Tilkoblingsledningen (3) legges.
- ▶ Stikk ladepluggen (4) inn i ladebøssingen (5). LEDene (6) lyser grønt og viser ladetilstanden.
- ▶ Dersom LEDene (6) ikke lengre lyser: Trekk ladepluggen (4) ut av ladebøssingen (5). Løvblåseren er fullstendig ladet.
- ▶ Trekk nettpluggen (2) ut av stikkontakten (1).

6.2 Visning av ladetilstanden

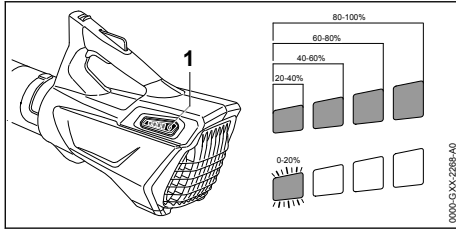

- ▶ Trykk trykknappen (1). LEDene lyser i ca. 5 sekunder grønt og viser ladetilstanden.
- ▶ Hvis høyre LED blinker grønt: Lade løvblåseren.

6.3 LEDer

LEDene kan vise ladetilstanden eller feil på løvblåseren. LEDene kan lyse grønt eller rødt eller blinke.

Hvis LEDene lyser eller blinker grønt, vises ladetilstanden.

- ▶ Hvis LEDene lyser eller blinker rødt: Feilretting,  17. Det er en feil i løvblåseren.

7 Montere løvblåseren

7.1 Montere blåserør og dyse,

- ▶ Slå av løvblåseren og trekk av aktiveringsnøkkelen.

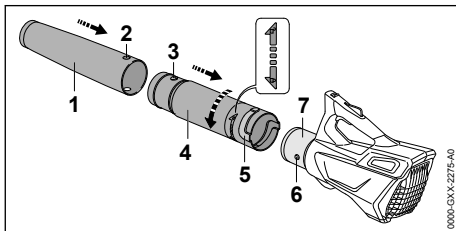

- ▶ Bring sporet (2) og tappen (3) på samme høyde.
- ▶ Skyv dysen (1) på blåserøret (4). Dysen (1) går hørbart i inngrep og kan ikke demonteres lenger.
- ▶ Bring tappen (6) og sporet (5) på samme høyde.
- ▶ Skyv blåserøret (4) på kapslingen (7).
- ▶ Drei blåserøret (4) så langt i retningen  inntil den går i lås.

Blåserøret må ikke demonteres lenger.

8 Stikke inn aktiveringsnøkkelen og trekke den av

8.1 Stikke inn aktiveringsnøkkelen

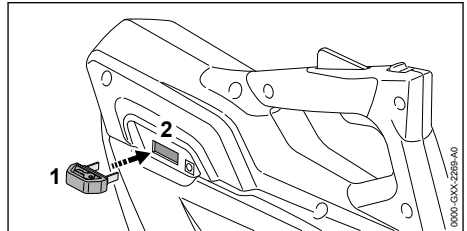

- ▶ Stikk aktiveringsnøkkelen (1) inn i nøkkelmotaket (2).

8.2 Trekke av aktiveringsnøkkelen

- ▶ Sett løvblåseren på et jevnt underlag.
- ▶ Trekk av aktiveringsnøkkelen.
- ▶ Aktiveringsnøkkelen må oppbevares utenfor rekkevidden til barn.

9 Slå løvblåseren på og av

9.1 Slå på løvblåseren

- ▶ Hold løvblåseren med en hånd på betjeningshåndtaket slik, at tommelen griper rundt betjeningshåndtaket.

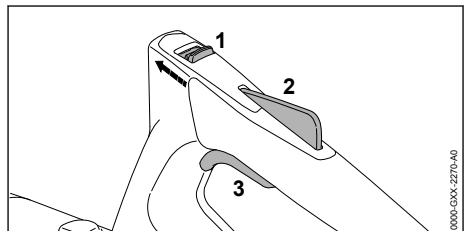

- ▶ Skyv startsperreren (1) forover mot blåserøret med tommelen og hold den.
- ▶ Trykk girspak-sperren (2) med hånden og hold den trykket. Startsperreren (1) kan slippes.
- ▶ Trykk girspaken (3) med pekefingeren og hold den trykket. Løvblåseren akselererer og det strømmer luft ut av dysen.

9.2 Slå av løvblåseren.

- ▶ Slipp girspaken og girspak-sperren. Luft strømmer ikke lenger ut av dysen.
- ▶ Dersom det fortsetter å strømme luft ut av dysen: Trekk ut aktiveringsnøkkelen og oppsøk en STIHL fagforhandler. Løvblåseren er defekt.

10 Kontroll av løvblåser og batteri

10.1 Kontrollere betjeningselementene

Startspærre, girspak-spærre og girspak

- ▶ Trekk av aktiveringsnøkkelen.
- ▶ Prøv å trykke på girspaken uten å trykke på startspærren og girspak-spærren.
- ▶ Hvis det er mulig å trykke girspaken: Ikke bruk løvblåseren og oppsøk en STIHL fagforhandler. Startspærre eller girspak-spærren er defekt.
- ▶ Skyv startspærren forover mot blåserøret med tommelen og hold den.
- ▶ Trykk girspak-spærren og hold den trykket.
- ▶ Trykk girspaken.
- ▶ Slipp girspaken, girspak-spærren og startspærren.
- ▶ Dersom girspaken, girspak-spærren eller startspærren går tungt eller ikke fjærer tilbake til sin utgangsposisjon: Ikke bruk løvblåseren og oppsøk en STIHL fagforhandler. Girspaken, girspak-spærren eller startspærren er defekt.

Slå på løvblåseren

- ▶ Stikk inn aktiveringsnøkkelen.
- ▶ Skyv startspærren forover mot blåserøret med tommelen og hold den.
- ▶ Trykk girspak-spærren og hold den trykket.
- ▶ Trykk girspaken og hold den trykket inne. Luft strømmer ut av dysen.
- ▶ Dersom 3 LED-er blinker rødt: Trekk ut aktiveringsnøkkelen og oppsøk en STIHL fagforhandler. Det er en feil i løvblåseren.
- ▶ Slipp girspaken. Luft strømmer ikke lenger ut av dysen.
- ▶ Dersom det fortsetter å strømme luft ut av dysen: Trekk ut aktiveringsnøkkelen og oppsøk en STIHL fagforhandler. Løvblåseren er defekt.

10.2 Kontrollere det innebygde batteriet

- ▶ Trykk på tryknappen. LEDene lyser eller blinker.
- ▶ Hvis LEDene ikke lyser eller blinker: Ikke bruk løvblåseren og oppsøk en STIHL fagforhandler. Det er en feil i det innebygde batteriet.

11 Arbeide med løvblåseren

11.1 Holde og føre løvblåseren

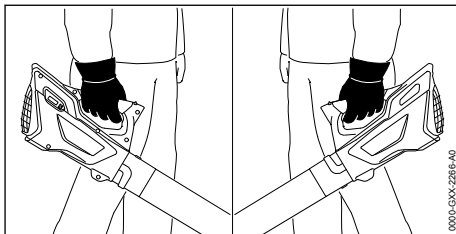

- ▶ Hold og før løvblåseren med en hånd på betjeningshåndtaket slik, at tommelen griper rundt betjeningshåndtaket.

11.2 Blåse

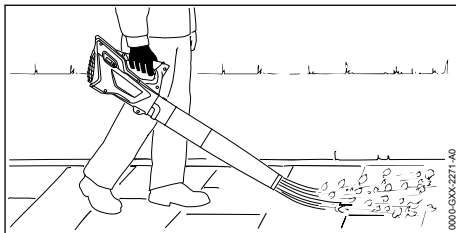

- ▶ Rett dysen mot bakken.
- ▶ Gå langsomt og kontrollert fremover.

12 Etter arbeidet

12.1 Etter arbeidet

- ▶ Slå av løvblåseren og trekk av aktiveringsnøkkelen.
- ▶ Rengjør løvblåseren.

13 Transport

13.1 Transportere løvblåseren

- ▶ Slå av løvblåseren og trekk ut aktiveringsnøkkelen.

Bære løvblåseren

- ▶ Bær løvblåseren med en hånd på betjeningshåndtaket.

Transportere løvblåseren i et kjøretøy

- ▶ Løvblåseren må sikres slik at den ikke kan velte eller bevege seg.
- ▶ Dersom løvblåseren pakkes: Pakk løvblåseren slik at den ikke kan bevege seg og sikre forpakningen slik at den ikke kan bevege seg.

På grunn av det innebygde batteriet er løvblåseren underlagt kravene for transport av farlig gods. Løvblåseren er klassifisert som UN 3481

(litium-ion-batterier i utstyret) og ble kontrollert i henhold til UN-håndboken Kontroller og kriterier Del III, underavsnitt 38.3.

Forskriftene for transport er oppgitt under www.stihl.com/safety-data-sheets.

14 Oppbevaring

14.1 Oppbevare løvblåseren

STIHL anbefaler å oppbevare løvblåseren i en ladetilstand mellom 40 og 60 % (2 grønt lysende lysdioder).

- ▶ Slå av løvblåseren og trekk ut aktiveringsnøkkelen.
- ▶ Løvblåseren må oppbevares slik at følgende betingelser oppfylles:
 - Løvblåseren er utenfor rekkevidden til barn.
 - Løvblåseren er ren og tørr.
 - Løvblåseren befinner seg i et lukket rom.
 - Løvblåseren er koblet fra ladekabelen.
 - Løvblåseren er i temperaturområdet mellom 0 og +50 °C.

LES DETTE

- Hvis løvblåseren ikke oppbevares som beskrevet i bruksanvisningen, kan det innebygde batteriet bli dypt utladd og skadd uten at det kan repareres igjen.
 - ▶ Lad opp en utladet løvblåser før oppbevaring. STIHL anbefaler å oppbevare løvblåseren i en ladetilstand mellom 40 og 60 % (2 grønt lysende lysdioder).

14.2 Oppbevare ladekabelen

- ▶ Trekk nettpluggen ut av stikkkontakten.
- ▶ Ladekabelen må oppbevares slik at følgende betingelser er oppfylt:
 - Ladekabelen er utilgjengelige for barn.
 - Ladekabelen er ren og tørr.
 - Ladekabelen er i et lukket rom.
 - Ladekabelen er frakoblet fra løvblåseren.

17 Utbedre feil

17.1 Utbedre feil på løvblåseren eller ladekabelen

Feil	LED-er på løvblåseren	Årsak	Utbedring
Løvblåseren starter ikke når det slås på.	1 LED-en blinker grønt.	Ladetilstanden til løvblåseren er for lav.	▶ Lade løvblåseren.
	3 LED-er lyser rødt.	Løvblåseren er for varm.	▶ Trekk av aktiveringsnøkkelen. ▶ La løvblåseren avkjøles.
	3 LED-er blinker rødt.	Det er en elektrisk feil.	▶ Trekk av aktiveringsnøkkelen.

- Ladekabelen er i temperaturområdet mellom 0 °C og 40 °C.

15 Rengjøring

15.1 Rengjøre løvblåseren

- ▶ Slå av løvblåseren og trekk ut aktiveringsnøkkelen.
- ▶ Rengjør løvblåseren med en fuktig klut.
- ▶ Rengjør luftenåpningene med en pensel.
- ▶ Beskyttelsesgitteret rengjøres med en pensel eller en myk børste.

15.2 Rengjøre ladekabelen

- ▶ Trekk nettpluggen ut av stikkkontakten.
- ▶ Trekk ladepluggen ut av ladebøsningen.
- ▶ Rengjør ladekabelen med en fuktig klut.

16 Vedlikehold og reparasjon

16.1 Vedlikeholdsintervaller

Vedlikeholdsintervallene avhenger av omgivelserforholdene og arbeidsforholdene. STIHL anbefaler følgende vedlikeholdsintervaller:

Årlig

- ▶ La løvblåseren kontrolleres av en STIHL fagforhandler.

16.2 Vedlikeholde og reparere løvblåseren

Brukeren kan ikke selv vedlikeholde og reparere løvblåseren.

- ▶ Hvis løvblåseren trenger vedlikehold eller er defekt eller skadet: Oppsøk en STIHL fagforhandler.

16.3 Vedlikeholde og reparere ladekabelen

Ladekabelen trenger ikke vedlikehold og kan ikke repareres.

- ▶ Hvis ladekabelen er defekt eller skadet: Skifte ut ladekabel.

Feil	LED-er på løvblåseren	Årsak	Utbedring
			► Ikke bruk løvblåseren og oppsøk en STIHL fagforhandler.
		Løvblåseren er fuktig.	► La løvblåseren tørke.
Løvblåseren slår seg av under driften.	3 LED-er lyser rødt.	Løvblåseren er for varm.	► Trekk av aktiveringsnøkkelen. ► La løvblåseren avkjøles.
		Det er en elektrisk feil.	► Slå av løvblåseren og slå den på igjen etter 5 sekunder.
Driftstiden til løvblåseren er for kort.		Løvblåseren er ikke fullstendig ladet.	► Løvblåseren må lades fullstendig.
		Brukstiden til løvblåseren er overskredet.	► Bytt løvblåser.
Løvblåseren er ikke ladet.	3 LED-er lyser rødt.	Løvblåseren er for varm.	► Trekk av aktiveringsnøkkelen. ► La løvblåseren avkjøles.
		Det er en feil i løvblåseren eller i ladekabelen.	► Trekk av aktiveringsnøkkelen. ► Oppsøk en STIHL fagforhandler.

18 Tekniske data

18.1 Løvblåser STIHL BGA 45

- Vekt: 2,2 kg
- Lufthastighet med montert dyse: 38 m/s
- Batteriteknologi: Litium-ion
- Spenning: 18 V
- Kapasitet i Ah: se typeskilt
- Energiinnhold i Wh: se typeskilt
- Tillatt temperaturområde for bruk og oppbevaring: 0 °C til + 50 °C

Hvis det arbeides med løvblåseren i temperaturer over 30 °C, kan driftstiden på batteriet reduseres, og ytelsen til løvblåseren bli dårligere.

Gangtid er oppgitt under www.stihl.com/battery-life.

18.2 Ladekabel STIHL LK 45

- Nominell spenning: 100-240 V, 50-60 Hz
- Merkeeffekt: 14,6 W
- Ladestrøm: 0,65 A
- Tillatt temperaturområde for bruk og oppbevaring: 0 °C til + 40 °C

Se www.stihl.com/charging-times.

18.3 Lydverdier og vibrasjonsverdier

K-verdien for lydtryknivåene er 2 dB(A). K-verdien for lydeffektnivåene er 2 dB(A). K-verdien for vibrasjonsverdiene er 2 m/s².

STIHL anbefaler å bruke hørselsvern.

- Lydtryknivå L_{pA} målt iht. EN 50636-2-100: 76 dB(A).

- Lydtryknivå L_{WA} målt iht. EN 50636-2-100: 87 dB(A).
- Vibrasjonsverdi a_{HV} målt iht. EN 50636-2-100: Betjeningshåndtak: 3,2 m/s².

De angitte vibrasjonsverdiene ble målt med en standardisert testprosedyre og kan trekkes inn til sammenligning av elektriske apparater. Vibrasjonsverdiene som faktisk oppstår, kan avvike fra de angitte verdiene avhengig av typen arbeid. De angitte vibrasjonsverdiene kan benyttes til en foreløpig vurdering av vibrasjonsbelastningen. Den faktiske vibrasjonsbelastningen må anslås. Derved kan det også tas hensyn til periodene i hvilket det elektriske apparatet er slått av, og periodene der det er slått på men går uten belastning.

Informasjon angående oppfyllelse av arbeidsgiverdirektivet om vibrasjon 2002/44/EF er angitt under www.stihl.com/vib.

18.4 REACH

REACH betegner en EF-forordning for registrering, vurdering og godkjenning av kjemikalier.

Informasjon om oppfyllelse av REACH forordningen er angitt under www.stihl.com/reach.

19 Reservedeler og tilbehør

19.1 Reservedeler og tilbehør

STIHL Disse symbolene identifiserer STIHL reservedeler og originalt STIHL tilbehør.



STIHL anbefaler å bruke STIHL reservedeler og originalt STIHL tilbehør.

Reservedeler og tilbehør fra andre produsenter kan ikke vurderes av STIHL med hensyn til pålitelighet, sikkerhet og egnethet til tross for løpende markedsobservasjon og STIHL kan ikke garantere for deres bruk.

Originale STIHL reservedeler og originalt STIHL tilbehør fås kjøpt hos en STIHL fagforhandler.

20 Kassering

20.1 Kassering av løvblåser og ladekabel

Informasjon om kassering er tilgjengelig hos lokale myndigheter eller hos din STIHL-fagforhandler.

Upassende avfallshåndtering kan være skadelig for helse og miljø.

Løvblåseren inneholder et innebygget batteri, som må kasseres separat.

- ▶ La en STIHL fagforhandler kassere løvblåseren.
STIHL fagforhandleren kasserer det innebygde batteriet separat fra løvblåseren.
- ▶ STIHL-produkter, inkludert emballasje, tilføres en egnet gjenvinningsstasjon i samsvar med lokale forskrifter.
- ▶ Må ikke kasseres med husholdningsavfallet.

21 EU-samsvarserklæring

21.1 Løvblåser STIHL BGA 45

ANDREAS STIHL AG & Co. KG

Badstraße 115

D-71336 Waiblingen

Tyskland

påtar seg alene ansvaret for at

- Modell: Batteridreven løvblåser
- Varemerke: STIHL
- Type: BGA 45
- Serieidentifikasjon: 4513

oppfyller de gjeldende bestemmelsene til direktivene 2011/65/EU 2006/42/EF, 2014/30/EU og 2000/14/EF og er utviklet og produsert i henhold til følgende standarder, som gjaldt ved produksjonsdato: EN 55014-1, EN 55014-2, EN 60335-1 og EN 50636-2-100.

Det målte og garanterte lydeffektnivået ble beregnet i henhold til direktivet 2000/14/EF, vedlegg V.

- Målt lydeffektnivå: 86 dB(A)

- Garantert lydeffektnivå: 89 dB(A)

De tekniske dokumentene oppbevares ved produktgodkjenningen til
ANDREAS STIHL AG & Co. KG.

Byggeår, produksjonsland og maskinnummer er angitt på løvblåseren.

Waiblingen, 15.07.2021

ANDREAS STIHL AG & Co. KG



med fullmakt fra

Dr. Jürgen Hoffmann, avdelingsleder produktgodkjenning, -regulering

22 Produsentens samsvarserklæring for UKCA

22.1 Løvblåser STIHL BGA 45

**UK
CA**

ANDREAS STIHL AG & Co. KG

Badstraße 115

D-71336 Waiblingen

Tyskland

påtar seg alene ansvaret for at

- Modell: Batteridreven løvblåser
- Varemerke: STIHL
- Type: BGA 45
- Serieidentifikasjon: 4513

oppfyller de gjeldende bestemmelsene til de britiske direktivene The Restriction of the Use of Certain Hazardous Substances in Electrical and Electronic Equipment Regulations 2012, Supply of Machinery (Safety) Regulations 2008, Electromagnetic Compatibility Regulations 2016 og Noise Emission in the Environment by Equipment for use Outdoors Regulations 2001 og er utviklet og produsert i henhold til følgende standarder, som gjaldt ved produksjonsdato: EN 55014-1, EN 55014-2, EN 60335-1 og EN 50636-2-100.

Det målte og garanterte lydeffektnivået ble beregnet i henhold til UK-forordningen Noise Emission in the Environment by Equipment for use Outdoors Regulations 2001, Schedule 8.

- Målt lydeffektnivå: 86 dB(A)
- Garantert lydeffektnivå: 89 dB(A)

De tekniske dokumentene oppbevares hos
ANDREAS STIHL AG & Co. KG.

Byggeår, produksjonsland og maskinnummer er
angitt på løvblåseren.

Waiblingen, 15.07.2021

ANDREAS STIHL AG & Co. KG

med fullmakt fra

Dr. Jürgen Hoffmann, avdelingsleder produkt-
godkjenning, -regulering

STIHL se výslovně zasazuje za trvale udržitelné
a zodpovědné zacházení s přírodou. Tento
návod k použití Vám má být oporou při bezpeč-
ném a ekologickém používání Vašeho výrobku
STIHL po dlouhý čas.

Děkujeme Vám za Vaši důvěru a přejeme mnoho
spokojenosti s Vaším výrobkem STIHL.

Dr. Nikolas Stihl

**DŮLEŽITÉ! PŘED POUŽITÍM SI NÁVOD PŘE-
ČTĚTE A ULOŽTE JEJ PRO DALŠÍ POTŘEBU.**

Obsah

1	Úvod.....	93
2	Informace k tomuto návodu k použití.....	93
3	Přehled.....	93
4	Bezpečnostní pokyny.....	94
5	Příprava foukače k práci.....	99
6	Nabíjení foukače a světla LED.....	100
7	Montáž foukače.....	100
8	Zasunutí a vytažení aktivního klíče.....	101
9	Zapnutí a vypnutí foukače.....	101
10	Kontrola foukače a akumulátoru.....	101
11	Práce s foukačem.....	102
12	Po skončení práce.....	102
13	Přeprava.....	102
14	Skladování.....	102
15	Čištění.....	102
16	Údržba a opravy.....	103
17	Odstranění poruch.....	103
18	Technická data.....	103
19	Náhradní díly a příslušenství.....	104
20	Likvidace.....	104
21	Prohlášení o konformitě EU.....	104
22	Adresy.....	105

1 Úvod

Vážená zákaznice, vážený zákazníku,

těší nás, že jste se rozhodli pro firmu STIHL.
Vyvíjíme a vyrábíme naše výrobky ve špičkové
kvalitě podle potřeb našich zákazníků. Tím vzniká
výrobky s vysokým stupněm spolehlivosti i
při extrémním namáhání.

STIHL je zárukou špičkové kvality také v servis-
ních službách. Náš odborný prodej zajišťuje
kompetentní poradenství a instruktáž, jakož i
obsáhlou technickou podporu.

2 Informace k tomuto návodu k použití

2.1 Platné dokumenty

Platí lokální bezpečnostní předpisy.

- ▶ Navíc k tomuto návodu k použití si přečíst,
porozumět a uložit pro další potřebu níže uve-
dené dokumenty:

- Bezpečnostní informace pro akumulátory
STIHL a výrobky s integrovaným akumulá-
torem: www.stihl.com/safety-data-sheets

2.2 Označení varovných odkazů v textu



VAROVÁNÍ

- Odkaz upozorňuje na nebezpečí, která mohou
vést k těžkým úrazům či usmrčení.
 - ▶ Uvedená opatření mohou zabránit těžkým
úrazům či usmrčení.

UPOZORNĚNÍ

- Odkaz upozorňuje na nebezpečí, která mohou
vést k věcným škodám.
 - ▶ Uvedená opatření mohou zabránit věcným
škodám.

2.3 Symboly v textu



Tento symbol odkazuje na kapitolu v tomto
návodu k použití.

3 Přehled

3.1 Foukač a nabíjecí kabel

Akumulátor je pevně integrován do foukače.

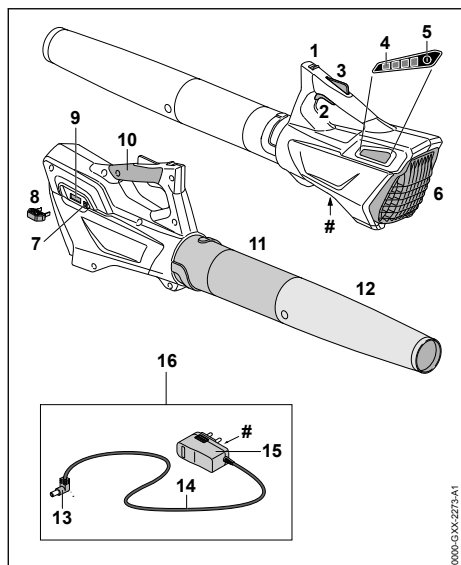

- 1 Deblokovací šoupátko**
Deblokovací šoupátko deblokuje spínač společně s pojistkou spínače.
- 2 Spínač**
Spínač foukač zapíná a vypíná.
- 3 Pokyn pro opravu**
Pojistka spínače deblokuje spínač.
- 4 Světla LED**
Světla LED signalizují stav nabíjení foukače a poruchy.
- 5 Tlačítko**
Tlačítko aktivuje světla LED na foukači.
- 6 Ochranná mřížka**
Ochranná mřížka chrání uživatele před pohyblivými částmi foukače.
- 7 Nabíjecí zdířka**
Do nabíjecí zdířky se zasunuje nabíjecí zástrčka.
- 8 Aktivační klíč**
Aktivační klíč aktivuje foukač.
- 9 Zdířka pro klíč**
Do zdířky pro klíč se zasouvá aktivační klíč.
- 10 Ovládací rukojeť**
Ovládací rukojeť slouží k obsluze, vedení a nošení foukače.
- 11 Foukací trubka**
Foukací trubka vede proud vzduchu.
- 12 Hubice**
Hubice vede a koncentruje proud vzduchu.

13 Nabíjecí zástrčka

Nabíjecí zástrčka spojuje nabíjecí kabel s nabíjecí zdířkou.

14 Připojovací kabel

Připojovací kabel spojuje nabíjecí zástrčku se síťovou zástrčkou.

15 Elektrická vidlice

Elektrická vidlice spojuje nabíjecí kabel se zástrčkou.

16 Nabíjecí kabel

Nabíjecí kabel slouží k nabíjení foukače.

Výkonový štítek s výrobním číslem

3.2 Symboly

Tyto symboly se mohou nacházet na foukači a na nabíjecím kabelu a mají následující význam::

← ■ ■ ■ Tento symbol udává, kterým směrem musí být blokovací šoupátko posunuto.

 **L_{WA}** Zaručená hladina akustického výkonu podle směrnice 2000/14/EG v dB(A) za účelem porovnatelnosti akustických emisí výrobků.

 **LK 45** Tento symbol udává, že k nabíjení musí být použit nabíjecí kabel LK 45.

 Údaj vedle symbolu odkazuje na obsah energie akumulátoru podle specifikace výrobce článků. Obsah energie, který je k dispozici při použití, je menší.

 Elektrovýrobek skladovat v uzavřeném a suchém prostoru.

 Výrobek nelikvidovat s domácím odpadem.

 Namontovat tak, aby šipky směřovaly kolmo nahoru.

4 Bezpečnostní pokyny

4.1 Úvod

Tento výrobek byl bezpečně zkonstruován a je vybaven ochrannými zařízeními. Přesto dbát na níže uvedené bezpečnostní pokyny, aby se uživatel vyhnul hrozícím nebezpečím.

4.2 Varovné symboly

Varovné symboly na foukači nebo na nabíjecím kabelu mají níže uvedený význam:

 Dodržujte bezpečnostní pokyny a jejich opatření.



Návod k použití je třeba si přečíst, porozumět mu a uložit ho pro další potřebu.



Noste ochranné brýle.



Dlouhé vlasy zajistěte tak, aby nemohly být vtaženy do foukače.



Aktivační klíč během přerušení práce, přepravy, nabíjení, skladování, údržby nebo opravy vždy vytáhnout.



Foukač chránit před deštěm a vlhkem a neponořovat ho do kapalín.



Dodržujte bezpečnostní odstup.



Foukač je třeba chránit před horkem a ohněm.



Dodržovat přípustné tepelné pásmo foukače.

4.3 Řádné používání

Foukač STIHL BGA 45 slouží ke sfoukávání spadaného listí, trávy, papíru a podobných materiálů.

Foukač nesmí být používán za deště.

Foukač je napájen energií z integrovaného akumulátoru.

Nabíjecí kabel STIHL LK 45 nabíjí foukač STIHL BGA 45.

▲ VAROVÁNÍ

- Nabíjecí kabely, síťové díly nebo síťové napáječe, které nejsou firmou STIHL povoleny, mohou způsobit požáry a exploze. Může tím dojít k těžkým úrazům či úmrtí osob a ke vzniku věcných škod.

► Foukače STIHL BGA 45 nabíjet nabíjecím kabelem STIHL LK 45.

- V případě účelu neodpovídajícímu použití foukače nebo nabíjecího kabelu může dojít k těž-

kým úrazům nebo úmrtí osob a ke vzniku věcné škody.

- Foukač a nabíjecí kabel používat tak, jak je to popsáno v tomto návodu k použití.

4.4 Požadavky na uživatele

▲ VAROVÁNÍ

- Uživatelé bez instruktáže nemohou rozpoznat nebo dobře odhadnout nebezpečí hrozící foukačem a nabíjecím kabelem. Uživatel nebo jiné osoby mohou utrpět těžká nebo smrtelná zranění.



- Návod k použití je třeba si přečíst, porozumět mu a uložit ho pro další potřebu.

- Pokud jsou foukač nebo nabíjecí kabel předávány další osobě: zároveň předejte i návod k použití.
- Zajistěte, aby uživatel splňoval níže uvedené požadavky:

– Uživatel je odpočatý.

– Uživatel je tělesně, senzoricky a duševně schopen použít foukač a nabíjecí kabel a pracovat s nimi. Pokud je uživatel tělesně, senzoricky a duševně způsobilý pouze částečně, smí s výrobkem pracovat pouze pod dohledem nebo po zaškolení odpovědnou osobou.

– Uživatel může rozpoznat a dobře odhadnout nebezpečí hrozící foukačem a nabíjecím kabelem.

– Uživatel je plnoletý nebo bude podle národních předpisů pod dohledem zaškolován pro výkon povolání.

– Uživatel obdržel instruktáž od odborného prodejce výrobků STIHL nebo od

osoby znalé odborné
tématiky ještě dříve, než
začne s foukačem a nabí-
jecím kabelem poprvé pra-
covat.

- Uživatel není pod vlivem alkoholu, léků nebo drog.
- ▶ V případě nejasností: vyhledejte odborného prodejce výrobků STIHL.

4.5 Oblečení a vybavení

▲ VAROVÁNÍ

- Během práce mohou být dlouhé vlasy vtaženy do foukače. Uživatel může utrpět těžká zranění.



- ▶ Dlouhé vlasy svažte a zajistěte tak, aby se nacházely nad rameny.

- Během práce mohou být předměty vymrštěny velkou rychlostí nahoru. Uživatel může být zraněn.



- ▶ Noste těsně přiléhající ochranné brýle. Vhodné ochranné brýle jsou přezkoušeny podle normy EN 166 nebo podle národních předpisů a v obchodě se prodávají s patřičným označením.

- ▶ Noste dlouhé kalhoty.
- Během práce může dojít k rozvíření prachu. Vdechovaný prach může poškodit zdraví a vyvolat alergické reakce.
 - ▶ Pokud bude rozvířen prach a vznikne prašná mlha: noste ochrannou protiprachovou masku.
- Nevhodný oděv se může zachytit ve dřevě, ve křoví a ve foukači. Uživatelé bez vhodného oděvu mohou utrpět těžká zranění.
 - ▶ Noste těsně přiléhající oděv.
 - ▶ Šály a ozdoby odložte.
- Pokud uživatel nosí nevhodnou obuv, může uklouznout. Uživatel může být zraněn.
 - ▶ Noste pevnou uzavřenou obuv s hrubou podrážkou.

4.6 Pracovní pásmo a okolí

4.6.1 Foukač

▲ VAROVÁNÍ

- Nezúčastněné osoby, děti a zvířata nemohou rozpoznat ani odhadnout nebezpečí hrozící foukačem a předměty vymrštěnými do výšky. Nezúčastněné osoby, děti a zvířata mohou

utrpět těžká zranění a může dojít k věcným škodám.



- ▶ Dbejte na to, aby nezúčastněné osoby, děti a zvířata zachovávaly odstup 5 m od pracovního okruhu.

- ▶ Od předmětů zachovávejte odstup 5 m.
- ▶ Foukač nenechávejte bez dohledu.
- ▶ Zajistěte, aby si děti nemohly s foukačem hrát.
- Foukač není chráněn proti vodě. Pokud by se pracovalo v dešti nebo ve vlhkém prostředí, může dojít k úrazu elektrickým proudem. Uživatel může být zraněn a foukač může být poškozen.



- ▶ Nikdy nepracujte v dešti ani ve vlhkém prostředí.

- Elektrické součástky foukače mohou vytvářet jiskry. Jiskry mohou ve snadno hořlavém nebo explozivním okolí vyvolat požáry nebo exploze. Může tak dojít k těžkým úrazům či úmrtí osob a ke vzniku věcných škod.
 - ▶ Nikdy nepracujte ve snadno hořlavém nebo explozivním okolí.

4.6.2 Nabíjecí kabel

▲ VAROVÁNÍ

- Nezúčastněné osoby, děti a zvířata nemohou rozpoznat ani odhadnout nebezpečí nabíjecího kabelu a elektrického proudu. Nezúčastněné osoby, děti a zvířata mohou být těžce zraněny nebo usmrčeny.
 - ▶ Nezúčastněné osoby, děti a zvířata nepouštějte do blízkosti stroje.
 - ▶ Nabíjecí kabel nenechávat bez dohledu.
 - ▶ Zajistěte, aby si děti s nabíjecím kabelem nemohly hrát.
- Nabíjecí kabel není chráněn před všemi okolními vlivy. Pokud je nabíjecí kabel vystaven určitým okolními vlivům, může začít hořet nebo explodovat. Může dojít k těžkým úrazům osob a ke vzniku věcných škod.
 - ▶ Nabíjecí kabel chránit před deštěm a vlhkem.
 - ▶ Nabíjecí kabel skladovat v uzavřeném a suchém prostoru.
 - ▶ Nabíjecí kabel nikdy neprovozujte ve snadno hořlavém a explozivním prostředí.

- ▶ Nabíjecí kabel používejte a skladujte v tepelném pásmu mezi 0 °C a + 40 °C.

4.7 Bezpečnosti odpovídající stav

4.7.1 Foukač

Foukač je ve stavu odpovídajícím bezpečnosti, když jsou splněny níže uvedené podmínky:

- Foukač není poškozen.
- Foukač je čistý a suchý.
- Ovládací prvky fungují a nejsou změněny.
- Je namontováno originální příslušenství STIHL určené pro tento foukač.
- Příslušenství je namontováno správně.

▲ VAROVÁNÍ

- Ve stavu neodpovídajícím bezpečnosti nemohou konstrukční díly již bezpečně fungovat a bezpečnostní zařízení mohou být vyřazena z provozu. Může dojít k těžkým úrazům nebo usmrcení osob.
 - ▶ Pracujte pouze s nepoškozeným foukačem.
 - ▶ Poškozený foukač nenabíjejte.
 - ▶ Pokud je foukač znečištěný nebo mokry: foukač vyčistit a nechat uschnout.
 - ▶ Foukač neměňte. Vyjimka: montáž foukací trubky vhodné pro tento foukač a příslušné hubice.
 - ▶ Pokud nefungují ovládací prvky: S foukačem nepracujte.
 - ▶ Na stroj montujte originální příslušenství STIHL určené pro tento foukač.
 - ▶ Příslušenství montujte tak, jak je to popsáno v tomto návodu k použití nebo v návodu k použití daného příslušenství.
 - ▶ Do otvorů foukače nestrkejte žádné předměty.
 - ▶ Kontakty v zásuvce pro klíč nespojovat kovovými předměty a nezkratujte.
 - ▶ Foukač neotvírejte.
 - ▶ Opořezané nebo poškozené informační štítky vyměňte.
 - ▶ V případě nejasností: vyhledejte odborného prodejce výrobků STIHL.

4.7.2 Nabíjecí kabel

Nabíjecí kabel je v bezpečnosti odpovídajícím stavu, když jsou splněny níže uvedené podmínky:

- Nabíjecí kabel není poškozen.
- Nabíjecí kabel je čistý a suchý.

▲ VAROVÁNÍ

- V bezpečnosti neodpovídajícím stavu nemohou konstrukční díly již bezpečně fungovat a bezpečnostní zařízení mohou být vyřazena z

provozu. Může dojít k těžkým úrazům nebo usmrcení osob.

- ▶ Používat nepoškozený nabíjecí kabel.
- ▶ Pokud je nabíjecí kabel znečištěný nebo mokry: nabíjecí kabel vyčistit a nechat uschnout.
- ▶ Nabíjecí kabel neměnit.
- ▶ Elektrické kontakty nabíjecího kabelu nespojovat a nezkratovat kovovými předměty.
- ▶ Nabíjecí kabel neotvírat.

4.8 Integrovaný akumulátor

▲ VAROVÁNÍ

- Integrovaný akumulátor není chráněn proti všem okolním vlivům. Pokud je integrovaný akumulátor vystaven okolním vlivům, může foukač začít hořet nebo explodovat, nebo může dojít k jeho neopravitelnému poškození. Může tak dojít k těžkým úrazům či úmrtí osob a ke vzniku věcných škod.
 - ▶ Foukač je třeba chránit před horkem a ohněm.
 - ▶ Foukač neházejte do ohně.
- ▶ Foukač používejte a skladujte v tepelném pásmu mezi 0 °C a + 50 °C.
 - ▶ Foukač nepřibližujte ke kovovým malým předmětům.
 - ▶ Foukač chraňte před deštěm a vlhkem a neponořujte ho do kapalin.
 - ▶ Foukač nevystavujte vysokému tlaku.
 - ▶ Foukač nevystavujte mikrovlnám.
 - ▶ Foukač chraňte před chemikáliemi a solemi.
 - ▶ Poškozený foukač nepřevážte.
- Z poškozeného akumulátoru může vytékat kapalina. Pokud by se kapalina dostala do styku s pokožkou nebo očima, může dojít k podráždění pokožky či očí.
 - ▶ Zabraňte kontaktu s kapalinou.
 - ▶ Pokud došlo ke kontaktu s pokožkou: dotčená místa pokožky umyjte velkým množstvím vody a mýdlem.
 - ▶ Pokud došlo ke kontaktu s očima: vyplachujte oči nejméně po dobu 15 minut velkým množstvím vody a vyhledejte lékaře.
- Poškozený nebo defektní akumulátor může být nezvykle cítit, může kouřit nebo hořet.



Může tak dojít k těžkým úrazům či úmrtí osob a ke vzniku věcných škod.

- ▶ Pokud je foukač neobvykle cítit nebo kouří: foukač nepoužívejte a nepřibližujte ho k hořlavým látkám.
- ▶ Pokud foukač hoří: foukač uhasete hasicím přístrojem nebo vodou.

4.9 Pracovní postup

▲ VAROVÁNÍ

- Uživatel již v určitých situacích nemůže soustředěně pracovat. Uživatel může zakopnout, upadnout a těžce se zranit.
 - ▶ Pracujte klidně a s rovnováhou.
 - ▶ Pokud jsou světelné poměry a viditelnost špatné: s foukačem nepracujte.
 - ▶ Foukač obsluhuje pouze sám uživatel.
 - ▶ Nikdy se strojem nepracujte nad výši ramen.
 - ▶ Dávejte pozor na překážky.
 - ▶ Při práci stůjte na zemi a udržujte rovnováhu. Pokud je nutné pracovat ve výškách: používejte vysokozdvížnou pracovní plošinu nebo bezpečné lešení.
 - ▶ Pokud se dostaví známky únavy: udělejte si pracovní přestávku.
 - ▶ Foukejte po větru.
- Během práce mohou být předměty vymrštěny velkou rychlostí nahoru. Může dojít k úrazům osob a ke vzniku věcných škod.
 - ▶ Nikdy nefoukejte směrem k osobám, zvířatům a předmětům.
- Pokud se foukač během práce změní nebo se chová nezvyklým způsobem, může být v provozně nebezpečném stavu. Může dojít k těžkým úrazům osob a ke vzniku věcných škod.
 - ▶ Práci ukončete, aktivační klíč vytáhněte a vyhledejte odborného prodejce výrobků STIHL.
- Během práce může foukač způsobit vznik vibrací.
 - ▶ Práci přerušujte přestávkami.
 - ▶ Pokud se vyskytnou náznaky poruch prokrvení: vyhledejte lékaře.
- Rozvířený prach může foukač elektrostaticky nabít. Za určitých okolních podmínek (např. suché okolí) se foukač může znenadání vybit a mohou vzniknout jiskry. Jiskry mohou ve snadno hořlavém nebo explozivním okolí vyvolat požáry nebo exploze. Může tak dojít k těžkým úrazům či úmrtí osob a ke vzniku věcných škod.
 - ▶ Nikdy nepracujte ve snadno hořlavém nebo explozivním okolí.

4.10 Nabíjení

Kontakt s konstrukčními díly vedoucími elektrický proud může vzniknout z těchto příčin:

- Připojovací kabel je poškozený.
- Síťový konektor je poškozený.
- Zásuvka není správně nainstalovaná.

▲ NEBEZPEČÍ

- Kontakt s konstrukčními díly vedoucími elektrický proud může způsobit úraz elektrickým proudem. Uživatel může utrpět těžké nebo smrtelné zranění.
 - ▶ Zajistěte, aby připojovací kabel a síťový konektor nebyly poškozeny.
 - ▶ Síťový konektor zasuňte do správně nainstalované zásuvky.
- Během nabíjení může nesprávné síťové napětí nebo nesprávná síťová frekvence vést k přepětí v nabíjecím kabelu. Nabíjecí kabel může být poškozen.
 - ▶ Zajistit, aby síťové napětí a síťová frekvence elektrické sítě souhlasily s údaji na výkonovém štítku nabíjecího kabelu.
- Pokud je nabíjecí kabel připojen k vícenásobným zásuvkám, může během nabíjení dojít k přetížení elektrických součástí. Elektrické konstrukční díly se mohou zahřát a způsobit požár. Může tak dojít k těžkým úrazům či úmrtí osob a ke vzniku věcných škod.
 - ▶ Ujistěte se, že specifikace napájení na vícenásobné zásuvce nepřekračují specifikace uvedené na typovém štítku nabíjecího kabelu a všech elektrických spotřebičů připojených k vícenásobné zásuvce.
- Během nabíjení může být poškozený nebo defektní nabíjecí kabel neobvykle cítit nebo kouřit. Může dojít k úrazům osob a ke vzniku věcných škod.
 - ▶ Vytáhněte síťový konektor ze zásuvky.
- Nabíjecí kabel se může při nedostatečném odvodu teploty přehřát a způsobit požár. Může tak dojít k těžkým úrazům či úmrtí osob a ke vzniku věcných škod.
 - ▶ Nabíjecí kabel ničím nezakrývejte.

4.11 Přeprava

▲ VAROVÁNÍ

- Během přepravy se může foukač převrátit nebo se pohnout. Může dojít k úrazům osob a ke vzniku věcných škod.
 - ▶ Aktivační klíč vytáhnout.



- ▶ Foukač v balení nebo v přepravním kontejneru zabalit tak, aby se nemohl pohybovat.
- ▶ Balení nebo přepravní kontejner zajistit upínacími popruhy, řemenem nebo sítíkou tak, aby se balení nebo přepravní kontejner nemohly pohybovat.

4.12 Skladování

4.12.1 Foukač

▲ VAROVÁNÍ

- Děti nemohou rozpoznat ani odhadnout nebezpečí hrozící foukačem. Děti mohou utrpět těžké úrazy.



- ▶ Aktivační klíč vytáhnout.

- ▶ Foukač skladovat mimo dosah dětí.
- Elektrické kontakty na klíčové zásuvce a kovové konstrukční díly mohou pod vlivem vlhka zkorodovat. Foukač může být poškozen.



- ▶ Aktivační klíč vytáhnout.

- ▶ Foukač skladovat v čistém a suchém stavu.
- Foukač není chráněn před všemi okolními vlivy. Pokud je foukač vystaven určitým okolním vlivům, může dojít k jeho poškození.
 - ▶ Foukač skladovat v čistém a suchém stavu.
 - ▶ Foukač skladovat v uzavřeném prostoru.
 - ▶ Aktivační klíč skladovat odděleně od foukače.

4.12.2 Nabíjecí kabel

▲ VAROVÁNÍ

- Děti nemohou rozpoznat ani odhadnout nebezpečí hrozící nabíjecím kabelem. Může dojít k těžkým úrazům nebo usmrcení dětí.
 - ▶ Nabíjecí kabel skladovat mimo dosah dětí.
- Nabíjecí kabel není chráněn před všemi okolními vlivy. Pokud je nabíjecí kabel vystaven určitým okolním vlivům, může dojít k jeho poškození.
 - ▶ Pokud je nabíjecí kabel příliš teplý: nabíjecí kabel nechat vychladnout.
 - ▶ **Nabíjecí kabel skladovat v čistém a suchém stavu.**
 - ▶ **Nabíjecí kabel skladovat v uzavřeném prostoru.**
 - ▶ Nabíjecí kabel skladovat v tepelném pásmu mezi 0 °C a + 40 °C.

4.13 Čištění, údržba a opravy

▲ VAROVÁNÍ

- Pokud je během čištění, údržby nebo opravy vložen aktivační klíč, může dojít k nechtěnému zapnutí foukače. Může dojít k těžkým úrazům osob a ke vzniku věcných škod.



- ▶ Vytáhněte aktivační klíč.

- Agresivní čisticí prostředky, čištění pomocí vodního proudu nebo špičatými předměty mohou poškodit foukačku a nabíjecí kabel. Pokud nejsou foukač nebo nabíjecí kabel správně čištěny, nemohou konstrukční díly již správně fungovat a bezpečnostní zařízení mohou být vyřazena z provozu. Osoby mohou utrpět těžká zranění.

- ▶ Foukač a nabíjecí kabel vyčistěte tak, jak je to popsáno v tomto návodu k použití.

- Pokud nejsou foukač nebo nabíjecí kabel správně udržovány nebo opraveny, nemohou konstrukční díly již správně fungovat a bezpečnostní zařízení mohou být vyřazena z provozu. Může dojít k těžkým úrazům nebo usmrcení osob.

- ▶ Na foukači a nabíjecím kabelu neprovádějte nikdy sám údržbářské úkony nebo opravy.

- ▶ Pokud musejí být foukač nebo nabíjecí kabel podrobeny údržbě nebo opravám: vyhledejte odborného prodejce výrobků STIHL.

5 Příprava foukače k práci

5.1 Příprava foukače k práci

Před každým započatím práce se musí provést níže uvedené kroky:

- ▶ Zajistěte, aby se níže uvedené konstrukční díly nacházely v bezpečném stavu:
 - Foukač, 4.7.1.
 - Nabíjecí kabel, 4.7.2.
- ▶ Zkontrolujte vestavěný akumulátor, 10.2.
- ▶ Foukač zcela nabijte, 6.
- ▶ Foukač vyčistěte, 15.1.
- ▶ Namontujte foukací trubku a hubici, 7.
- ▶ Zkontrolujte ovládací prvky, 10.
- ▶ Pokud tyto kroky nemohou být provedeny: foukač nepoužívejte a vyhledejte odborného prodejce výrobků STIHL.

6 Nabíjení foukače a světla LED

6.1 Nabíjení foukače

Délka doby nabíjení závisí na různých vlivech, např. na teplotě foukače nebo na teplotě okolí. Skutečná délka doby nabíjení se může odchýlovat od uvedené délky doby nabíjení. Délka doby nabíjení je uvedena pod www.stihl.com/charging-times.

Když je elektrická vidlice zasunuta do zásuvky a nabíjecí kabel je připojen na foukač, nastartuje se proces nabíjení automaticky. Když je foukač zcela nabitý, proces nabíjení se automaticky ukončí.

Během nabíjení se foukač a nabíjecí kabel zahřívají.

- ▶ Aktivační klíč vytáhnout.

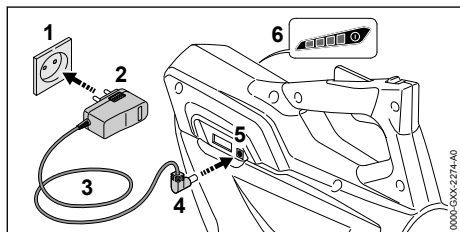

- ▶ Elektrickou vidlici (2) zasunout do dobře přístupné zásuvky (1).

VAROVÁNÍ

- Osoby mohou zakopnout o připojovací kabel. Mohlo by dojít k poranění osob a poškození nabíjecího kabelu.
 - ▶ Připojovací kabel uložít ploše na zem.
- ▶ Uložit připojovací kabel (3).
- ▶ Nabíjecí zástrčku (4) zasunout do nabíjecí zdířky (5). Světla LED (6) svítí zeleně a označují stav nabíjení.
- ▶ Pokud světla LED (6) již nesvítí: nabíjecí zástrčku (4) vytáhnout z nabíjecí zdířky (5). Foukač je zcela nabitý.
- ▶ Síťovou vidlici (2) vytáhnout ze zásuvky (1).

6.2 Indikace stavu nabíjení

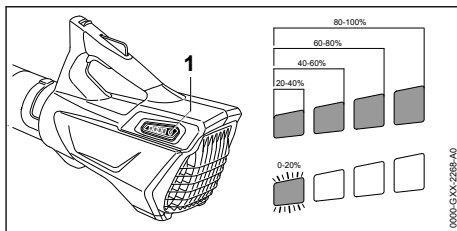

- ▶ Stisknout tlačítko (1). Světla LED svítí po dobu cca. 5 vteřin zeleně a udávají stav nabíjení.
- ▶ Pokud pravé světlo LED bliká zeleně: foukač nabít.

6.3 Světla LED

Světla LED mohou signalizovat stav nabíjení nebo poruchy na foukači. Světla LED mohou svítit zeleně nebo červeně nebo blikat.

Pokud světla LED svítí zeleně nebo blikají, je signalizován stav nabíjení.

- ▶ Pokud světla LED svítí červeně nebo blikají: odstranit závady, 17. Ve foukači je porucha.

7 Montáž foukače

7.1 Montáž foukací trubky a hubice

- ▶ Vyžinač vypnout a aktivační klíč vytáhnout.

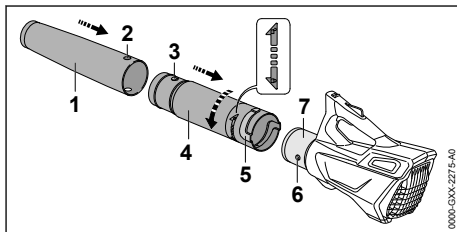

- ▶ Otvor (2) a čep (3) uvést do stejné výšky.
- ▶ Hubici (1) nastržít na foukací trubku (4). Hubice (1) se slyšitelně zaaretuje a nemůže již být demontována.
- ▶ Čep (6) a drážku (5) uvést na stejnou výšku.
- ▶ Foukací trubku (4) nasunout na těleso (7).
- ▶ Foukací trubku (4) tak dlouho otáčet ve směru , až se zaaretuje.

Foukací trubka již nemusí být demontován.

8 Zasunutí a vytažení aktivačního klíče

8.1 Zasunutí aktivačního klíče

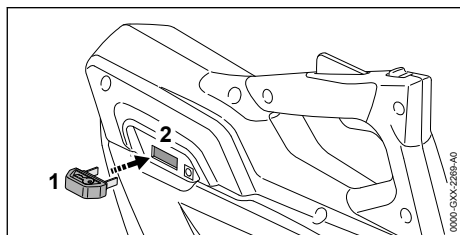

- ▶ Aktivační klíč (1) zasunout do klíčové zdířky (2).

8.2 Vytažení aktivačního klíče

- ▶ Foukač postavit na rovnou plochu.
- ▶ Aktivační klíč vytáhnout.
- ▶ Aktivační klíč skladovat mimo dosah dětí.

9 Zapnutí a vypnutí foukače

9.1 Zapnutí foukače

- ▶ Foukač držet pevně jednou rukou za ovládací rukojeť tak, aby palec obepínal ovládací rukojeť.

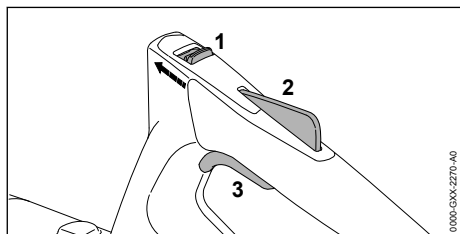

- ▶ Deblokační šoupátko (1) posunout palcem směrem k foukačí trubce a držet ho.
- ▶ Pojistku spínače (2) rukou stisknout a stisknutou ji držet. Deblokační šoupátko (1) může být puštěno.
- ▶ Spínač (3) stisknout ukazováčkem a stisknutý ho držet. Foukač akceleruje a z hubice proudí vzduch.

9.2 Vypnutí foukače

- ▶ Spínač a pojistku spínače pustit. Z hubice již žádný vzduch neproudí.
- ▶ Pokud dále ještě proudí vzduch z trubice: Aktivační klíč vytáhnout a vyhledat odborného prodejce výrobků STIHL. Foukač je defektní.

10 Kontrola foukače a akumulátoru

10.1 Kontrola ovládacích prvků

Deblokovací šoupátko, pojistka spínače a spínač

- ▶ Aktivační klíč vytáhnout.
- ▶ Pokusit se stisknout spínač bez stisknutí deblokovacího šoupátka a pojistky spínače.
- ▶ Pokud se spínač dá stisknout: foukač nepoužívat a vyhledat odborného prodejce výrobků STIHL. Deblokovací šoupátko nebo pojistka spínače jsou defektní.
- ▶ Deblokovací šoupátko posunout palcem směrem k foukačí trubce a držet je.
- ▶ Pojistku spínače stisknout a stisknutou ji držet.
- ▶ Spínač stisknout.
- ▶ Spínač, pojistku spínače a deblokovací šoupátko pustit.
- ▶ Pokud jsou spínač, pojistka spínače nebo deblokovací šoupátko těžko pohybovatelné nebo se neodpruží do výchozí polohy: foukač nepoužívat a vyhledat odborného prodejce výrobků STIHL. Spínač, pojistka spínače nebo deblokovací šoupátko jsou defektní.

Zapnutí foukače

- ▶ Aktivační klíč zasunout.
- ▶ Deblokovací šoupátko posunout palcem směrem k foukačí trubce a držet je.
- ▶ Pojistku spínače stisknout a stisknutou ji držet.
- ▶ Spínač stisknout a stisknutý ho držet. Z hubice proudí vzduch.
- ▶ Pokud blikají 3 světla LED červeně: Aktivační klíč vytáhnout a vyhledat odborného prodejce výrobků STIHL. Ve foukači je porucha.
- ▶ Spínač pustit.
- ▶ Z hubice již žádný vzduch neproudí.
- ▶ Pokud dále ještě proudí vzduch z trubice: Aktivační klíč vytáhnout a vyhledat odborného prodejce výrobků STIHL. Foukač je defektní.

10.2 Kontrola integrovaného akumulátoru

- ▶ Stisknout tlačítko. Světla LED svítí nebo blikají.
- ▶ Pokud světla LED nesvítí nebo blikají: foukač nepoužívat a vyhledat odborného prodejce výrobků STIHL. V integrovaném akumulátoru je porucha.

11 Práce s foukačem

11.1 Jak foukač držet a vést

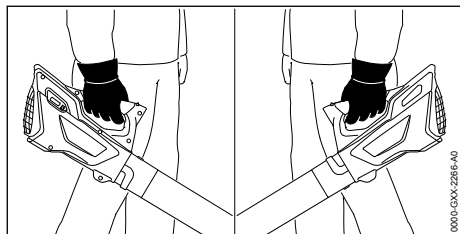

- ▶ Foukač držet pevně jednou rukou za ovládací rukojeť a vést ho tak, aby palec obepínal ovládací rukojeť.

11.2 Foukání

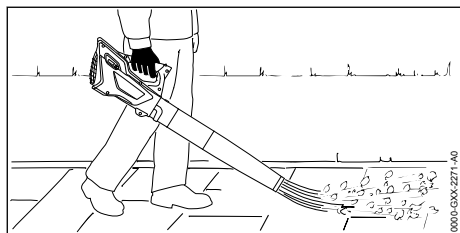

- ▶ Hubici nasměrovat k zemi.
- ▶ Pomalu a kontrolovaně kráčet vpřed.

12 Po skončení práce

12.1 Po skončení práce

- ▶ Vyžinač vypnout a aktivační klíč vytáhnout.
- ▶ Foukač vyčistit.

13 Přeprava

13.1 Přeprava foukače

- ▶ Vyžinač vypněte a aktivační klíč vytáhněte.

Nošení foukače

- ▶ Foukač noste jednou rukou za ovládací rukojeť.

Přeprava foukače ve vozidle

- ▶ Foukač zajistíte tak, aby se nemohl převrátit a nemohl se pohnout.
- ▶ Pokud se foukač balí: Zabalte foukač tak, aby se v obalu nemohl pohybovat, a obal zajistíte tak, aby se nemohl pohybovat.

Na základě integrovaného akumulátoru podléhá foukač požadavkům pro přepravu nebezpečných nákladů. Foukač je zařazen jako UN 3481 (lithium-iontové baterie ve vybavení) a byl pře-

zkoušen podle Manuálu UN° Zkoušky a kritéria, díl° III, podkapitola 38.3.

Přepravní předpisy jsou uvedené na adrese www.stihl.com/safety-data-sheets.

14 Skladování

14.1 Skladování foukače

STIHL doporučuje skladovat foukač ve stavu nabití mezi 40 % a 60 % (2 zelené svítící světla LED).

- ▶ Foukač vypněte a aktivační klíč vytáhněte.
- ▶ Foukač skladujte tak, aby byly splněny níže uvedené podmínky:
 - Foukač je mimo dosah dětí.
 - Foukač je čistý a suchý.
 - Foukač je v uzavřeném prostoru.
 - Foukač je oddělen od nabíjecího kabelu.
 - Foukač používejte v teplem pásmu mezi 0 °C a + 50 °C.

UPOZORNĚNÍ

- Pokud se foukač neskladuje tak, jak je popsáno v tomto návodu k použití, může dojít k úplnému vybití integrovaného akumulátoru a tím k nevratnému poškození.
 - ▶ Vybitý foukač před uskladněním nabijte. STIHL doporučuje skladovat foukač ve stavu nabití mezi 40 % a 60 % (2 zelené svítící světla LED).

14.2 Skladování nabíjecího kabelu

- ▶ Elektrickou vidlici vytáhnout ze zásuvky.
- ▶ Nabíjecí kabel skladovat tak, aby byly splněny níže uvedené podmínky:
 - Nabíjecí kabel je mimo dosah dětí.
 - Nabíjecí kabel je čistý a suchý.
 - Nabíjecí kabel je v uzavřeném prostoru.
 - Nabíjecí kabel je oddělen od foukače.
 - Nabíjecí kabel používat v teplem pásmu mezi 0 °C a + 40 °C.

15 Čištění

15.1 Foukač vyčistěte

- ▶ Vyžinač vypněte a aktivační klíč vytáhněte.
- ▶ Foukač vyčistěte vlhkým hadrem.
- ▶ Vyčistěte větrací štěrby štětcem.
- ▶ Ochrannou mřížku vyčistěte štětcem nebo měkkým kartáčem.

15.2 Čištění nabíjecího kabelu

- ▶ Elektrickou vidlici vytáhnout ze zásuvky.
- ▶ Nabíjecí zástrčku vytáhnout z nabíjecí zdířky.

- Nabíjecí kabel vyčistit vlhkým hadrem.

16 Údržba a opravy

16.1 Časové intervaly pro údržbu

Časové intervaly pro údržbu jsou závislé na okolních podmínkách a na pracovních podmínkách. STIHL doporučuje níže uvedené časové intervaly pro údržbu:

Ročně

- Foukač nechat zkontrolovat odborným prodejcem pro výrobky STIHL.

16.2 Údržba a opravy foukače

Uživatel nemůže na foukači provádět sám údržbářské úkony a opravy.

17 Odstranění poruch

17.1 Odstranění poruch na foukači nebo nabíjecím kabelu

Porucha	Světla LED na foukači	Příčina	Odstranění závady
Foukač se při zapnutí nerozběhne.	1 LED bliká zeleně.	Stav nabití foukače je příliš nízký.	► Foukač nabijte.
	3 LED svítí červeně.	Foukač je příliš teplý.	► Vytáhněte aktivační klíč. ► Foukač nechejte vychladnout.
	3 LED blikají červeně.	Existuje elektrická porucha.	► Vytáhněte aktivační klíč. ► Foukač nepoužívejte a vyhledejte odborného prodejce výrobků STIHL.
		Foukač je vlhký.	► Foukač nechejte uschnout.
Foukač se za provozu vypíná.	3 LED svítí červeně.	Foukač je příliš teplý.	► Vytáhněte aktivační klíč. ► Foukač nechejte vychladnout.
		Existuje elektrická porucha.	► Foukač vypněte a po 5 vteřinách ho opět zapněte.
Provozní doba foukače je příliš krátká.		Foukač není zcela nabitý.	► Foukač zcela nabijte.
		Životnost foukače je překročena.	► Foukač vyměňte.
Foukač se nenabíjí.	3 LED svítí červeně.	Foukač je příliš teplý.	► Vytáhněte aktivační klíč. ► Foukač nechejte vychladnout.
		Ve foukači nebo v akumulátoru je porucha.	► Vytáhněte aktivační klíč. ► Vyhledejte odborného prodejce výrobků STIHL.

18 Technická data

18.1 Foukač STIHL BGA 45

- Hmotnost: 2,2 kg
- Rychlost vzduchu s namontovanou hubicí: 38 m/s
- Akumulátorová technologie: lithium-iontový
- napětí: 18 V
- kapacita v Ah: viz výkonový štítek
- obsah energie ve Wh: viz výkonový štítek

- Pokud musí být na foukači prováděny údržbářské úkony, nebo je poškozen či defektní: vyhledat odborného prodejce výrobků STIHL.

16.3 Údržba a opravy nabíjecího kabelu

Nabíjecí kabel nemusí být udržován a nemůže být opraven.

- Pokud je nabíjecí kabel defektní nebo poškozený: nabíjecí kabel vyměnit.

- Přípustné tepelné pásmo pro použití a skladování: 0 °C až + 50 °C

Pokud se bude s foukačem pracovat při teplotách vyšších než + 30 °C, může se délka chodu akumulátoru zkrátit a výkon foukače snížit.

Délka provozní doby je uvedena na adrese www.stihl.com/battery-life.

18.2 Nabíjecí kabel STIHL LK 45

- Jmenovité napětí: 100-240 V, 50-60 Hz
- Jmenovitý výkon: 14,6 W
- Nabíjecí proud: 0,65 A
- Přípustné tepelné pásmo pro použití a skladování: 0 °C až + 40 °C

Délky doby nabíjení jsou uvedeny pod www.stihl.com/charging-times.

18.3 Akustické a vibrační hodnoty

Hodnota K° pro hladinu akustického tlaku je 2°dB(A). Hodnota K° pro hladinu akustického výkonu je 2 dB(A). Hodnota K pro vibrační hodnoty je 2°m/s².

STIHL doporučuje nosit ochranu sluchu.

- Hladina akustického tlaku L_{pA} měřená podle EN 50636-2-100: 76 dB(A).
- Hladina akustického výkonu L_{WA} měřená podle EN 50636-2-100: 87 dB(A).
- Vibrační hodnota a_{hv} měřená podle EN 50636-2-100, ovládací rukojeť: 3,2 m/s².

Uvedené vibrační hodnoty se měřily podle normovaného zkušební postupu a mohou se použít pro porovnání elektrických strojů. Skutečně vznikající vibrační hodnoty se mohou od uvedených hodnot odchylovat, závisí to na druhu a způsobu použití. Uvedené vibrační hodnoty se mohou použít pro prvotní odhad vibrační zátěže. Skutečná vibrační zátěž se musí odhadnout. Mohou se přitom zohlednit také doby, ve kterých je elektrický stroj vypnutý, a takové doby, ve kterých je sice zapnutý, ale běží bez zátěže.

Údaje ke splnění Směrnice pro zaměstnavatele Vibrace 2002/44/EG viz www.stihl.com/vib.

18.4 REACH

REACH je názvem ustanovení EG o registraci, klasifikaci a povolení chemikálií.

Informace ohledně splnění ustanovení REACH se nacházejí pod www.stihl.com/reach.

19 Náhradní díly a příslušenství

19.1 Náhradní díly a příslušenství

STIHL Tyto symboly označují originální náhradní díly STIHL a originální příslušenství STIHL.

STIHL doporučuje používat originální náhradní díly STIHL a originální příslušenství STIHL.

Náhradní díly a příslušenství jiných výrobců nemohou být i přes pečlivý monitoring trhu firmou STIHL posouzeny ohledně jejich spolehlivosti, bezpečnosti a vhodnosti a STIHL také nemůže ručit za jejich použití.

Originální náhradní díly STIHL a originální příslušenství STIHL jsou k dostání u odborného prodejce výrobků STIHL.

20 Likvidace

20.1 Likvidace foukače a nabíjecího kabelu

Informace týkající se likvidace jsou k dostání u místních úřadů a odborného prodejce výrobků STIHL.

Nesprávná likvidace může být zdraví škodlivá a zatěžovat životní prostředí.

Foukač obsahuje integrovaný akumulátor, který musí být likvidován odděleně.

- ▶ Foukač nechejte zlikvidovat u odborného prodejce výrobků STIHL. Odborný prodejce výrobků STIHL zlikviduje integrovaný akumulátor odděleně od foukače.
- ▶ Výrobky STIHL včetně obalů odevzdejte na vhodném sběrném místě k opětovnému zhodnocení v souladu s místními předpisy.
- ▶ Nelikvidujte s domácím odpadem.

21 Prohlášení o konformitě EU

21.1 Foukač STIHL BGA 45

ANDREAS STIHL AG & Co. KG
Badstraße 115
D-71336 Waiblingen

Německo

na vlastní zodpovědnost prohlašuje, že výrobek

- Konstrukce: akumulátorový foukač
- výrobní značka: STIHL
- Typ: BGA 45
- sériová identifikace: 4513

odpovídá patřičným předpisům ve znění směrnic 2011/65/EU, 2006/42/ES, 2014/30/EU a 2000/14/ES a je vyvinut a vyroben podle následujících norem ve verzích platných vždy k datu výroby: EN 55014-1, EN 55014-2, EN 60335-1 a EN 50636-2-100.

Ke zjištění naměřené a zaručené hladiny akustického výkonu se postupovalo podle směrnice 2000/14/ES, příloha V.

- Naměřená hladina akustického výkonu: 86 dB(A).
- Zaručená hladina akustického výkonu: 89 dB(A).

Technické podklady jsou uloženy v oddělení homologace výrobků firmy ANDREAS STIHL AG & Co. KG.

Rok výroby, země výroby a výrobní číslo jsou uvedeny na foukači.

Waiblingen, 15.7.2021

ANDREAS STIHL AG & Co. KG

V zast.

Dr. Jürgen Hoffmann, Vedoucí oddělení schvalování výrobků, regulace

22 Adresy

22.1 Hlavní sídlo firmy STIHL

ANDREAS STIHL AG & Co. KG
Postfach 1771
D-71307 Waiblingen

22.2 Distribuční společnosti STIHL

NĚMECKO

STIHL Vertriebszentrale AG & Co. KG
Robert-Bosch-Straße 13
64807 Dieburg
Telefon: +49 6071 3055358

RAKOUSKO

STIHL Ges.m.b.H.
Fachmarktstraße 7
2334 Vösendorf
Telefon: +43 1 86596370

ŠVÝCARSKO

STIHL Vertriebs AG
Isenrietstraße 4
8617 Mönchaltorf
Telefon: +41 44 9493030

ČESKÁ REPUBLIKA

Andreas STIHL, spol. s r.o.
Chrlická 753
664 42 Modřice

22.3 Dovožci firmy STIHL

BOSNA-HERCEGOVINA

UNIKOMERC d. o. o.
Bišće polje bb
88000 Mostar
Telefon: +387 36 352560
Fax: +387 36 350536

CHORVATSKO

UNIKOMERC – UVOZ d.o.o.
Sjedište:
Amruševa 10, 10000 Zagreb
Prodaja:
Ulica Kneza Ljudevita Posavskog 56, 10410 Velika Gorica
Telefon: +385 1 6370010
Fax: +385 1 6221569

TURECKO

SADAL TARIM MAKİNELERİ DIŞ TİCARET A.Ş.
Hürriyet Mahallesi Manas Caddesi No.1
35473 Menderes, Izmir
Telefon: +90 232 210 32 32
Fax: +90 232 210 32 33

Tartalomjegyzék

1	Előszó.....	106
2	Erre a használati útmutatóra vonatkozó információk.....	106
3	Áttekintés.....	106
4	Biztonsági tudnivalók.....	107
5	A fűvóberendezés használatra kész állapotba hozása.....	112
6	A fűvóberendezés feltöltése és LED-ek.....	113
7	A fűvóberendezés összeszerelése.....	113
8	Aktíváló kulcs behelyezése és kihúzása.....	114
9	A fűvóberendezés bekapcsolása és kikapcsolása.....	114
10	A fűvóberendezés és az akkumulátor ellenőrzése.....	114
11	Munkavégzés a fűvóberendezéssel.....	115
12	Munka után.....	115
13	Szállítás.....	115
14	Tárolás.....	115
15	Tisztítás.....	116
16	Karbantartás és javítás.....	116
17	Hibaelhárítás.....	116
18	Műszaki adatok.....	117
19	Pótalkatrészek és tartozékok.....	118
20	Ártalmatlanítás.....	118
21	EK Megfelelőségi nyilatkozat.....	118

22 A gyártó UK/CA megfelelőségi nyilatkozata 118

1 Előszó

Tisztelt Vásárlónk!

Örömkre szolgál, hogy STIHL-termék mellett döntött. Termékeink fejlesztése és gyártása csúcsmínőségben történik, ügyfeleink szükségleteinek megfelelően. Így magas megbízhatóságú termékek jönnek létre, amelyek az extrém igénybevétel próbáját is kiállják.

A STIHL a szervizelés terén is csúcsmínőséget nyújt Önnek. Márkaszervizeink szakértő tanácsadást és betanítást, valamint átfogó műszaki segítséget nyújtanak.

A STIHL elkötelezett a környezettel szembeni fenntartható és felelősségteljes eljárások mellett. A jelen használati utasítás támogatást ad, hogy Ön biztonságos és környezetbarát módon használhassa STIHL-termékét, annak hosszú élettartamán keresztül.

Köszönjük bizalmát és sok örömet kívánunk a STIHL-termék használatához.



Dr. Nikolas Stihl

**FONTOSI HASZNÁLAT ELŐTT OLVASSA EL,
ÉS ŐRIZZE MEG.**

2 Erre a használati útmutatóra vonatkozó információk

2.1 Érvényes dokumentumok

A helyi biztonsági előírások érvényesek.

- ▶ Ezen a használati útmutatón kívül olvassa el, értse meg és őrizze meg a következő dokumentumokat:
 - Beépített akkumulátoros STIHL akkumulátorokra és termékekre vonatkozó biztonsági információk: www.stihl.com/safety-data-sheets

2.2 A figyelmeztetések jelölése a szövegben



FIGYELMEZTETÉS

- Olyan veszélyekre utal, amelyek súlyos sérüléseket vagy halált okozhatnak.
 - ▶ A megnevezett intézkedésekkel súlyos sérülések vagy halál kerülhető el.

TUDNIVALÓ

- Olyan veszélyekre utal, amelyek anyagi károkat okozhatnak.
 - ▶ A megnevezett intézkedésekkel anyagi károk kerülhetők el.

2.3 Szimbólumok a szövegben



Ez a szimbólum e használati útmutató egyik fejezetére utal.

3 Áttekintés

3.1 Fűvőberendezés és töltőkábel

Az akkumulátor szorosan be van építve a fűvőberendezésbe.

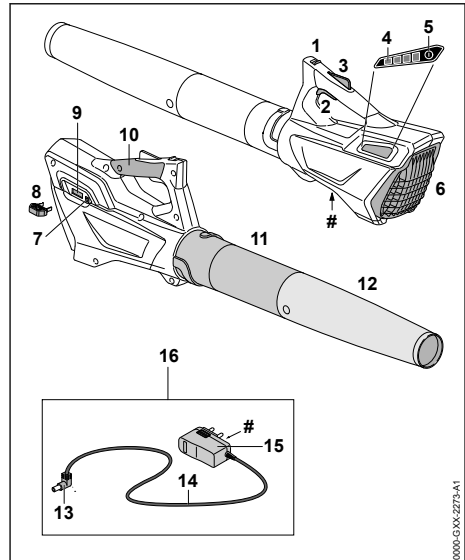

1 Kireteszelő tolóka

A kireteszelő tolóka a kapcsolóemelyűzárral együtt a kapcsolóemelyű kioldására szolgál.

2 Kapcsolóemelyű

A kapcsolóemelyű be- és kikapcsolja a fűvőberendezést.

3 Kapcsolóemelyűzár

A kapcsolóemelyűzár a kapcsolóemelyűt oldja ki.

4 LED-ek

A LED-ek a fűvóberendezés töltési állapotát és zavarait jelzik ki.

5 Nyomógomb

A fűvóberendezésen lévő LED-eket a nyomógomb aktiválja.

6 Védőrács

A védőrács védi a felhasználót a fűvóberendezés mozgó részeitől.

7 Töltőhüvely

A töltőhüvely befogadja a töltődugaszt.

8 Aktiváló kulcs

Az aktiváló kulcs aktiválja a fűvóberendezést.

9 Kulcsnyílás

A kulcsnyílás befogadja az aktiváló kulcsot.

10 Kezelőfogantyú

A kezelőfogantyú a fűvóberendezés kezelésére, vezetésére és szállítására szolgál.

11 Fűvócső

A fűvócső vezeti a légáramlatot.

12 Fűvóka

A fűvóka vezeti és fókuszálja a légáramlatot.

13 Töltődugasz

A töltődugasz összeköti a töltőkábelt a töltőhüvellyel.

14 Csatlakozóvezeték

A csatlakozóvezeték összeköti a töltődugaszt a hálózati dugasszal.

15 Hálózati dugasz

A hálózati dugasz köti össze a töltőkábelt egy konnektorral.

16 Töltőkábel

A töltőkábel a fűvóberendezés feltöltésére szolgál.

Teljesítménytábla gépszámmal**3.2 Szimbólumok**

A szimbólumok a fűvóberendezésen és a töltőkábelben lehetnek feltüntetve és a következőket jelenthetik:

 Ez a szimbólum mutatja, melyik irányba kell tolni a kireteszelő tolokát.



A 2000/14/EK irányelvnek megfelelően dB(A)-ban garantált zajteljesítményszintnek az összehasonlíthatósága az elektromos termékek zajkibocsátásával.

 Ez a szimbólum mutatja, hogy a töltéshez az LK 45 töltőkábelt kell használni.



A szimbólum mellett látható adat az akkumulátornak a cellagyártó specifikációja szerinti energiatartalmára utal. Az alkalmazás során rendelkezésre álló energiatartalom csekélyebb.



Az elektromos készüléket zárt és száraz helyiségben működtesse.



A terméket ne dobja a háztartási szemétkébe.



Úgy szerelje fel, hogy a nyilak függőlegesen felfelé mutassanak.

4 Biztonsági tudnivalók**4.1 Bevezető**

Ezt a terméket biztonságosra tervezték és rendelkezik védőfelszerelésekkel. Ugyanakkor, kérjük, kövesse a következő biztonsági előírásokat, hogy elkerülje a lehetséges veszélyeket.

4.2 Figyelmeztető szimbólumok

A fűvóberendezésen vagy a töltőkábelen lévő figyelmeztető szimbólumok jelentése:



Tartsa be a biztonsági előírásokat és azok intézkedéseit.



Olvassa el, értse meg, és tartsa meg a használati utasítást.



Viseljen védőszemüveget.



Biztosítsa a hosszú haját, hogy az ne csípdhessen be a fűvóberendezésbe.



A munka megszakítása, szállítás, raktározás, tárolás, karbantartás vagy javítás alatt húzza le az aktiváló kulcsot.



Óvja a fűvóberendezést az esővíztől és nedvességtől, és ne mártsa semmilyen folyadékba.

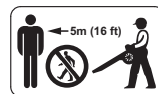

Tartsa be a biztonsági távolságot.



Óvja a fűvőberendezést a nyílt lángtól és hőtől.



Tartsa be a fűvőberendezés megengedett hőmérsékleti tartományát.

4.3 Rendeltetésszerű használat

A STIHL BGA 45 fűvőberendezés a lomb, levágtott fű, papírdarabok és hasonlók eltávolítására használható.

A fűvőberendezést esőben tilos használni.

A fűvőberendezést egy beépített akkumulátor látja el energiával.

A STIHL LK 45 töltőkábel a STIHL BGA 45 fűvőberendezés töltésére szolgál.

▲ FIGYELMEZTETÉS

■ A STIHL által a fűvőberendezéshez nem engedélyezett töltőkábelek, adapterek vagy tápegységek tűzveszélyeket és robbanásokat okozhatnak. Súlyos személyi sérülések, vagy halál következhetnek be, és anyagi károk keletkezhetnek.

▶ A STIHL BGA 45 fűvőberendezést a STIHL LK 45 töltőkábellel töltsen.

■ Amennyiben a fűvőberendezést, vagy a töltőkábelt nem rendeltetés szerint használják, súlyos vagy halálos személyi sérülések, és anyagi károk keletkezhetnek.

▶ A fűvőberendezést és a töltőkábelt a használati útmutatóban leírt módon használja.

4.4 A felhasználóval szemben támasztott követelmények

▲ FIGYELMEZTETÉS

■ A felhasználók betanítás nélkül nem tudják a fűvőberendezés és a töltőkábel veszélyeit felismerni vagy felbecsülni. A felhasználó vagy más személyek súlyos személyi sérüléseket szenvedhetnek el vagy meg is halhatnak.



▶ Olvassa el, értse meg, és tartsa meg a használati utasítást.

▶ Amennyiben a fűvőberendezést vagy a töltőkábelt továbbadja más személynek: Adja át vele együtt a használati utasítást is.

▶ Bizonyosodjon meg arról, hogy a felhasználó megfelel a következő követelményeknek:

– A felhasználó kipihent.

– A felhasználó fizikai, érzékszervi és szellemi képességeinél fogva kezelni tudja a fűvőberendezést és a töltőkábelt, valamint tud dolgozni azokkal. Amennyiben a felhasználó fizikai, érzékszervi vagy szellemi képességeinél fogva korlátozottan képes erre, a felhasználó csak felügyelet mellett vagy egy felelős személy utasításai szerint dolgozhat a berendezéssel.

– A felhasználó képes felismerni és felbecsülni a fűvőberendezés és a töltőkábel veszélyeit.

– A felhasználó nagykorú vagy a felhasználó a nemzeti jogszabályok szerint felügyelet mellett képzést fog kapni a szakmára.

– A felhasználó részesült STIHL márkaszerviz vagy szakember általi oktatásban, mielőtt először dolgozna a fűvőberendezéssel és használná a töltőkábelt.

– A felhasználó nem áll alkohol, orvosságok vagy drogok hatása alatt.

▶ Amennyiben bizonytalanságok merülnének fel: Forduljon STIHL márkaszervizhez.

4.5 Ruházat és felszerelés

▲ FIGYELMEZTETÉS

- Munkavégzés közben a hosszú haj becsípődhet a fűvóberendezésbe. A kezelő súlyos sérülést szenvedhet.



- ▶ A hosszú haját úgy kell összekötni és rögzíteni, hogy a haj a váll felett legyen.

- A munkavégzés során nagy sebességgel felrepülhetnek tárgyak. A kezelő megsérülhet.



- ▶ Viseljen szorosan illeszkedő védőszemüveget. A megfelelő védőszemüvegek megfelelnek az EN 166 szabványnak vagy a nemzeti előírásoknak és a megfelelő jelöléssel kaphatók a kereskedésekben.

- ▶ Viseljen hosszú nadrágot.

- Munkavégzés közben por kavarodhat fel. A belélegzett por károsíthatja az egészséget és allergiás reakciókat válthat ki.

- ▶ Amennyiben por keveredik fel: Viseljen porvédőmaszkot.

- A nem megfelelő ruházat beakadhat fába, bozódba és a fűvóberendezésbe. A nem megfelelő ruházatot viselő kezelők súlyosan megsérülhetnek.

- ▶ Viseljen testhez simuló ruházatot.
- ▶ Vegye le a sálakat és az ékszereket.

- Ha a kezelő nem megfelelő lábbelit visel, elcsúszhat. A kezelő megsérülhet.

- ▶ Viseljen kemény, recézett talpú, zárt lábbelit.

4.6 Munkaterületet és környezet

4.6.1 Fűvóberendezés

▲ FIGYELMEZTETÉS

- A beavatatlan személyek, a gyermekek és állatok nem tudják a fűvóberendezés és a felrepített tárgyak veszélyeit felismerni és felbecsülni. A beavatatlan személyek, a gyermekek és állatok súlyos sérüléseket szenvedhetnek és anyagi károk keletkezhetnek.



- ▶ A beavatatlan személyeket, a gyermekeket és állatokat tartsa 5 m-es körzetben távol a munkaterülettől.

- ▶ A tárgyaktól 5 m-es távolságot kell tartani.
- ▶ Ne hagyja őrizetlenül a fűvóberendezést.
- ▶ Gondoskodjon róla, hogy a gyermekek ne tudjanak a fűvóberendezéssel játszani.

- A fűvó nincs vízzel védve. Amennyiben esőben vagy nedves környezetben dolgozik, ára-

műtés következhet be. A kezelő megsérülhet és a fűvóberendezés károsodhat.



- ▶ Ne dolgozzon esőben és nedves környezetben.

- A fűvóberendezés elektromos alkatrészei szikrákat gerjeszhetnek. A szikrák gyúlékony vagy robbanékony környezetben tűzvészeket és robbanásokat okozhatnak. Súlyos, akár halálos személyi sérülések következhetnek be, és anyagi károk keletkezhetnek.
- ▶ Ne dolgozzon gyúlékony vagy robbanékony környezetben.

4.6.2 Töltőkábel

▲ FIGYELMEZTETÉS

- A beavatatlan személyek, gyermekek és állatok nem tudják a töltőkábel és az elektromos áram veszélyeit felismerni és felbecsülni. A beavatatlan személyek, gyermekek és állatok súlyosan megsérülhetnek vagy meghalhatnak.

- ▶ A beavatatlan személyeket, gyermekeket és állatokat tartsa távol.

- ▶ Ne hagyja őrizetlenül a töltőkábelt.

- ▶ Biztosítsa, hogy gyermekek ne tudjanak a töltőkábellel játszani.

- A töltőkábel nem védett valamennyi környezeti hatás ellen. Amennyiben a töltőkábelt kitesz- szűk bizonyos környezeti hatásoknak, a töltőkábel tüzet foghat vagy felrobbanhat. Súlyos személyi sérülések és anyagi károk keletkezhetnek.

- ▶ Óvja a töltőkábelt az esőtől és a nedveségtől.

- ▶ A töltőkábelt zárt és száraz helyiségben működtesse.

- ▶ Ne használja a töltőkábelt gyúlékony vagy robbanékony környezetben.

- ▶ A töltőkábelt 0 °C és + 40 °C közötti hőmérsékleti tartományban használja és tárolja.

4.7 Biztonságos állapot

4.7.1 Fűvóberendezés

A fűvóberendezés akkor van biztonságos állapotban, amikor a következő feltételek teljesülnek:

- A fűvóberendezés sértetlen.
- A fűvóberendezés tiszta és száraz.

- A kezelőelemek működnek és nincsenek módosítva.
- Ehhez a fűvóberendezéshez illő, eredeti STIHL tartozék van rászelve.
- A tartozék megfelelően van beszerelve.

▲ FIGYELMEZTETÉS

- Nem biztonságos állapotban az alkatrészek nem működnek megfelelően, és a biztonsági berendezések hatástalanná válnak. Súlyos vagy halálos személyi sérülések keletkezhetnek.
 - ▶ Ne dolgozzon sérült fűvóberendezéssel.
 - ▶ Sérült fűvóberendezést ne töltsön.
 - ▶ Amennyiben a fűvóberendezés bepiszkolódott vagy nedves: Tisztítsa meg és hagyja megszáradni a fűvóberendezést.
 - ▶ Ne módosítsa a fűvóberendezést. Kivétel: Az ehhez a fűvóberendezéshez illő fűvócső és fűvóka felszerelése.
 - ▶ Amennyiben a kezelőelemek nem működnek: Ne dolgozzon a fűvóberendezéssel.
 - ▶ Kizárólag ehhez a fűvóberendezéshez illő, eredeti STIHL tartozékot szereljen fel.
 - ▶ A tartozékot a jelen használati utasításban vagy a tartozék használati utasításában leírt módon szerelje fel.
 - ▶ Ne dugjon tárgyakat a fűvóberendezés nyílásaiba.
 - ▶ A kulcsnyílás érintkezőit ne kösse össze fémtárgyakkal és ne zárja rövidre.
 - ▶ Ne nyissa ki a fűvóberendezést.
 - ▶ Az elhasználadott vagy megrongálódott táblákat ki kell cserélni.
 - ▶ Amennyiben bizonytalanságok merülnének fel: Forduljon STIHL márkaszervizhez.

4.7.2 Töltőkábel

A töltőkábel akkor van biztonságos állapotban, amikor a következő feltételek teljesülnek:

- A töltőkábel sértetlen.
- A töltőkábel tiszta és száraz.

▲ FIGYELMEZTETÉS

- Nem biztonságos állapotban az alkatrészek nem működnek megfelelően és a biztonsági berendezések hatástalanná válnak. Súlyos vagy halálos személyi sérülések keletkezhetnek.
 - ▶ Használjon sérülésmentes töltőkábelt.
 - ▶ Amennyiben a töltőkábel bepiszkolódott vagy nedves: Tisztítsa meg és hagyja megszáradni a töltőkábelt.
 - ▶ Ne módosítsa a töltőkábelt.

- ▶ A töltőkábel elektromos érintkezőit ne kösse össze fém tárgyakkal és ne zárja rövidre.

- ▶ Ne nyissa fel a töltőkábelt.

4.8 Beépített akkumulátor

▲ FIGYELMEZTETÉS

- A beépített akku nem védett valamennyi környezeti hatás ellen. Ha a beépített akkumulátor bizonyos környezeti hatásoknak van kitéve, a fűvóka kigyulladhat, felrobbanhat vagy helyrehozhatatlanul károsodhat. Súlyos, akár halálos személyi sérülések következhetnek be, és anyagi károk keletkezhetnek.



- ▶ Óvja a fűvóberendezést a nyílt lángtól és hőtől.
- ▶ A fűvóberendezést ne dobja tűzbe.



- ▶ A fűvóberendezést 0 °C és + 50 °C közötti hőmérsékleti tartományban használja és tárolja.

- ▶ Tartsa távol az fűvóberendezés a fémből készült kis tárgyaktól.
- ▶ Óvja a fűvóberendezést az esővíztől és nedvességtől, és ne mártsa semmilyen folyadékba.
- ▶ A fűvóberendezést ne tegye ki magas nyomásnak.
- ▶ A fűvóberendezést ne tegye ki mikrohullámú sugárzásnak.
- ▶ Óvja a fűvóberendezést a vegyszerektől és sóktól.
- ▶ Ne szállítson sérült fűvóberendezést.
- A sérült akkumulátorból folyadék léphet ki. Amennyiben a folyadék érintkezésbe kerül a bőrrel vagy szemmel, bőr- és szemirritáció következhet be.
 - ▶ Kerülje a folyadékkal való érintkezést.
 - ▶ Amennyiben érintkezésbe került a bőrrel: Mossa le az érintett bőrfelületet bő vízzel és szappannal.
 - ▶ Amennyiben érintkezésbe került a szemmel: Öblítse a szemet minimum 15 percen át bő vízzel és forduljon orvoshoz.
- A sérült vagy hibás akkumulátor szokatlan szagot, füstöt bocsáthat ki vagy éghet. Súlyos, akár halálos személyi sérülések következhetnek be, és anyagi károk keletkezhetnek.
 - ▶ Ha a fűvóberendezés szokatlan szagú vagy füstöt bocsát ki: Ne használja a fűvóberendezést.

dezést és tartsa távol gyúlékony anyagoktól.

- ▶ Ha a fűvőberendezés lángra kap: Oltsa el a fűvőberendezésben keletkezett tüzet egy tűzoltó készülékkel vagy vízzel.

4.9 Munkálatok

▲ FIGYELMEZTETÉS

- A felhasználó bizonyos helyzetekben nem tud koncentrált odafigyeléssel tovább dolgozni. A kezelő megbotolhat, eleshet és súlyosan megsérülhet.
 - ▶ Nyugodtan és megfontoltan dolgozzon.
 - ▶ Amennyiben a fény- és látásviszonyok gyengék: Ne dolgozzon a fűvőberendezéssel.
 - ▶ A fűvőberendezéssel egyedül dolgozzon.
 - ▶ Vállmagasság felett dolgozni tilos.
 - ▶ Ügyeljen az akadályokra.
 - ▶ A talajon állva dolgozzon és tartsa meg egyensúlyát. Ha a magasban kell dolgoznia: Használjon emelő munkaállványt vagy egy biztonságos állványt.
 - ▶ Ha fáradtság jelei jelentkeznének: Iktasson be egy szünetet.
 - ▶ Szélirányba fújjon.
- A munkavégzés során a tárgyak nagy sebességgel repülhetnek fel. Személyek és állatok sérüléseket szenvedhetnek és anyagi károk keletkezhetnek.
 - ▶ Ne fújjon emberek, állatok és tárgyak irányába.
- Amennyiben a fűvőberendezés munkavégzés közben változik vagy szokatlanul viselkedik, előfordulhat, hogy a fűvőberendezés nincs biztonságos állapotban. Súlyos személyi sérülések és anyagi károk keletkezhetnek.
 - ▶ Hagyja abba a munkát, majd húzza ki az aktiváló kulcsot és forduljon egy STIHL márkaszervizhez.
- Munkavégzés közben a fűvőberendezés rezgéseket generálhat.
 - ▶ Tartson munkaközi szüneteket.
 - ▶ Amennyiben vérkeringési zavarok tünetei jelentkeznek: Forduljon orvoshoz.
- A felkavart portól a fűvőberendezés elektrosztatikusan feltöltődhet. Bizonyos környezeti körülmények (pl. száraz környezet) a fűvőberendezés hirtelen kisülését eredményezhetik és szikrák keletkezhetnek. A szikrák gyúlékony vagy robbanékony környezetben tűzveszélyt és robbanásokat okozhatnak. Súlyos, akár halálos személyi sérülések következhetnek be, és anyagi károk keletkezhetnek.

- ▶ Ne dolgozzon gyúlékony vagy robbanékony környezetben.

4.10 Töltés

Az áramvezető alkatrészekkel történő érintkezés a következő okokból jöhet létre:

- A csatlakozóvezeték megrongálódott.
- A hálózati csatlakozó megrongálódott.
- A dugaszoló aljzat nincs megfelelően beszerelve.

▲ VESZÉLY

- Az áramvezető alkatrészekkel való érintkezés áramütéshez vezethet. A felhasználó súlyos vagy halálos sérülést szenvedhet.
 - ▶ Biztosítani kell, hogy a csatlakozóvezeték és a hálózati dugasz sértetlen.
 - ▶ A hálózati csatlakozót egy megfelelően beszerelt konnektorba dugja.
- Töltés közben nem megfelelő hálózati feszültség vagy frekvencia túlfeszültséget okozhat a töltőkábelben. A töltőkábel megrongálódhat.
 - ▶ Biztosítani kell, hogy a hálózati feszültség és a hálózati frekvencia megegyezzen a töltőkábel teljesítménytábláján szereplő adatokkal.
- Ha a töltőkábel több aljzatú konnektorhoz van csatlakoztatva, a töltés során az elektromos alkatrészek túlterhelődhetnek. Az elektromos alkatrészek túlmelegedhetnek és tüzet okozhatnak. Súlyos, akár halálos személyi sérülések következhetnek be, és anyagi károk keletkezhetnek.
 - ▶ Győződjön meg arról, hogy a töltőkábel és a többes aljzathoz csatlakoztatott összes elektromos készülék összesen nem lépi túl a többes aljzat teljesítményére vonatkozó előírásokat.
- Töltés közben egy sérült vagy hibás töltőkábel szokatlan szagot vagy füstöt bocsáthat ki. Személyi sérülések és anyagi károk keletkezhetnek.
 - ▶ Húzza ki a hálózati csatlakozódugót a konnektorból.
- A töltőkábel elégtelen hőelvezetés esetén túlmelegedhet és tüzet okozhat. Súlyos, akár halálos személyi sérülések következhetnek be, és anyagi károk keletkezhetnek.
 - ▶ Ne takarja le a töltőkábelt.

4.11 Szállítás

▲ FIGYELMEZTETÉS

- Szállítás közben a fűvőberendezés felborulhat vagy mozoghat. Személyi sérülések és anyagi károk keletkezhetnek.



- ▶ Húzza ki az aktiváló kulcsot.

- ▶ A fűvőberendezést úgy csomagolja a csomagolásba vagy szállítótartályba, hogy ne mozoghasson.
- ▶ Feszítőhevederekkel, szíjjal vagy egy hálótartályval biztosítsa a csomagolást vagy a szállítótartályt úgy, hogy a csomagolás vagy a szállítótartály ne mozoghasson.

4.12 Tárolás

4.12.1 Fűvőberendezés

▲ FIGYELMEZTETÉS

- A gyermekek nem tudják a fűvőberendezés veszélyeit felismerni és felbecsülni. A gyermekek súlyos sérüléseket szenvedhetnek.



- ▶ Húzza ki az aktiváló kulcsot.

- ▶ A fűvőberendezést gyermekek elől elzárva tárolja.
- A elektromos érintkezők és a fém alkatrészek beroszódhatnak nedvesség hatására. A fűvőberendezés megrongálódhat.



- ▶ Húzza ki az aktiváló kulcsot.

- ▶ A fűvőberendezést tisztán és szárazon tárolja.
- A fűvőberendezés nem védett valamennyi környezeti hatás ellen. Amennyiben a fűvőberendezést kiteszük bizonyos környezeti hatásoknak, a fűvőberendezés megrongálódhat.
 - ▶ A fűvőberendezést tisztán és szárazon tárolja.
 - ▶ A fűvőberendezést zárt helyen tárolja.
 - ▶ Az aktiváló kulcsot és a fűvőberendezést külön tárolja.

4.12.2 Töltőkábel

▲ FIGYELMEZTETÉS

- A gyermekek nem tudják a töltőkábel veszélyeit felismerni és felbecsülni. Gyermekeknek súlyos személyi sérülések keletkezhetnek, vagy halál állhat be.
 - ▶ A töltőkábel gyermekektől távol tartandó.
- A töltőkábel nem védett valamennyi környezeti hatás ellen. Amennyiben a töltőkábelt kiteszük bizonyos környezeti hatásoknak, a töltőkábel megrongálódhat.

- ▶ Amennyiben a töltőkábel meleg: Várja meg, amíg a töltőkábel lehül.
- ▶ A töltőkábelt tisztán és szárazon tárolja.
- ▶ A töltőkábelt zárt helyen tárolja.
 - ▶ A töltőkábelt 0 °C és + 40 °C közötti hőmérsékleti tartományban tárolja.

4.13 Tisztítás, karbantartás és javítás

▲ FIGYELMEZTETÉS

- Amennyiben tisztítás, karbantartás vagy javítás során az aktiváló kulcs be van helyezve, a fűvőberendezés véletlenül beindulhat. Súlyos személyi sérülések és anyagi károk keletkezhetnek.









- ▶ Húzza ki az aktiváló kulcsot.

- A dörzshatású tisztítószer, a vízszugárral való tisztítás vagy a hegyes tárgyak megsérthetik a fűvőberendezést és a töltőkábelt. Amennyiben a fűvőberendezést, vagy a töltőkábelt nem megfelelőképpen tisztítják, az alkatrészek nem működnek megfelelően és a biztonsági berendezések hatástalanná válnak. Súlyos személyi sérülések következhetnek be.
 - ▶ A fűvőberendezést és az akkumulátort a jelen használati utasításban leírt módon tisztítsa.
- Amennyiben a fűvőberendezést, vagy a töltőkábelt nem megfelelőképpen tartják karban vagy javítják, az alkatrészek nem működnek megfelelően és a biztonsági berendezések hatástalanná válnak. Súlyos vagy halálos személyi sérülések következhetnek be.
 - ▶ A fűvőberendezést és a töltőkábelt ne tartsa karban saját maga és ne javítsa.
 - ▶ Amennyiben a fűvőberendezés vagy a töltőkábel karbantartása vagy javítása szükséges: Forduljon egy STIHL márkaszervizhez.

5 A fűvőberendezés használatra kész állapotba hozása

5.1 A fűvőberendezés használatra kész állapotba hozása

Minden munkakezdés előtt a következő lépéseket kell megtenni:

- ▶ Bizonyosodjon meg róla, hogy a következő alkotóelemek biztonságos állapotban vannak:
 - Fűvőberendezés,  4.7.1.
 - Töltőkábel,  4.7.2.
- ▶ A beépített akkumulátor vizsgálata,  10.2.
- ▶ Töltse fel teljesen a fűvőberendezést,  6.
- ▶ Tisztítsa meg a fűvőberendezést,  15.1.
- ▶ Szerelje fel fűvőcsövet és a fűvőkát,  7.
- ▶ Kezelőelemek vizsgálata,  10.
- ▶ Amennyiben a lépéseket nem lehet foganatosítani: Ne használja a fűvőberendezést – forduljon egy STIHL márkaszervizhez.

6 A fűvőberendezés feltöltése és LED-ek

6.1 A fűvőberendezés töltése

A töltési idő különböző tényezőktől függ, pl. a fűvőberendezés hőmérséklete vagy a környezeti hőmérséklet. A tényleges töltési idő eltérhet a megadott töltési időtől. A töltési időről bővebben a www.stihl.com/charging-times oldalon tájékozódhat.

Amennyiben a hálózati dugasz csatlakoztatva van egy dugaljba és a töltőkábel csatlakoztatva van a fűvőberendezéshez, a töltési folyamat automatikusan elindul. Amikor a fűvőberendezés teljesen feltöltődött, akkor automatikusan befejeződik a töltési folyamat.

A töltési folyamat során a fűvőberendezés és a töltőkábel felmelegszenek.

- ▶ Aktiváló kulcs kihúzása.

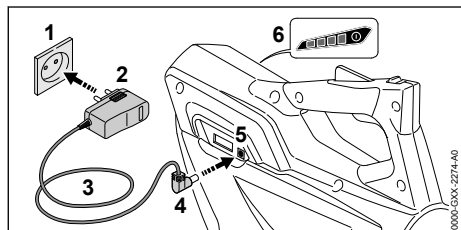

- ▶ A hálózati dugaszt (2) egy könnyen hozzáférhető aljzatba (1) dugja.

FIGYELMEZTETÉS

- Az emberek belebotolhatnak a csatlakozóvezetékbe. Személyi sérülések keletkezhetnek, és a töltőkábel megrongálódhat.
 - ▶ A csatlakozóvezetékét szorosan a talajhoz simulva fektesse le.

- ▶ Helyezze el a csatlakozóvezetékét (3).
- ▶ Dugja a töltődugaszt (4) a hüvelybe (5). A LED-ek (6) zölden világítanak, és kijelzik a töltési állapotot.
- ▶ Ha a LED-ek (6) nem világítanak: A töltődugaszt (4) húzza ki a töltőhüvelyből (5). A fűvőberendezés teljesen feltöltődött.
- ▶ A hálózati dugaszt (2) húzza ki a konnektorból (1).

6.2 A töltési állapot kijelzése

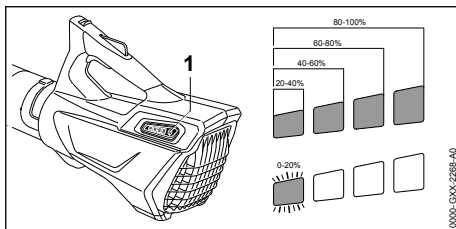

- ▶ Nyomja meg a nyomógombot (1). A LED-ek kb. 5 másodpercig zölden világítanak, és kijelzik a töltési állapotot.
- ▶ Amennyiben a jobboldali LED zölden villog: A fűvőberendezés töltése.

6.3 LED-ek

A LED-ek a töltöttségi szintet, vagy a fűvőberendezés üzemzavarát jelezhetik. A LED-ek zölden vagy pirosan világíthatnak vagy villoghatnak.

Ha a LED-ek zölden világítanak vagy villognak, akkor a töltöttségi szintet jelzik.

- ▶ Amennyiben a LED-ek pirosan világítanak vagy villognak: Üzemzavarok elhárítása,  17. Üzemzavar áll fenn a fűvőberendezésben.

7 A fűvőberendezés összeszerelése

7.1 Szerelje fel fűvőcsövet és a fűvőkát

- ▶ Kapcsolja ki a fűvőberendezést és húzza ki az aktiváló kulcsot.

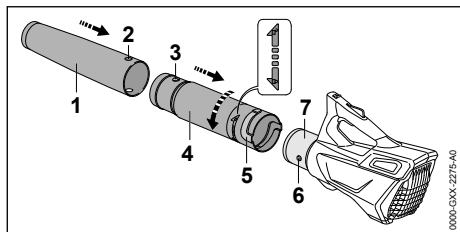

- ▶ Hozza a lyukat (2) és a csapot (3) egy magasságba.
- ▶ Tolja a fúvókát (1) a fúvócsőre (4). A fúvóka (1) hallhatóan bekattan és nem lehet többé leszerelni.
- ▶ Hozza a csapot (6) és a hornyot (5) egy magasságba.
- ▶ Tolja a fúvócsövet (4) a házra (7).
- ▶ Addig forgassa a fúvócsövet (4) a \odot irányba, amíg be nem kattán.

A fúvócsövet nem kell többet leszerelni.

8 Aktiváló kulcs behelyezése és kihúzása

8.1 Az aktiváló kulcs behelyezése

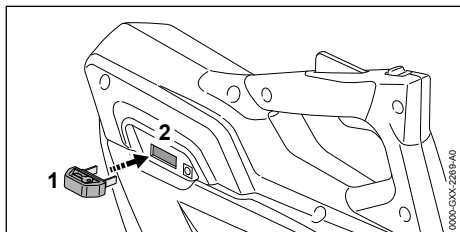

- ▶ Helyezze az aktiváló kulcsot (1) a kulcsnyílásba (2).

8.2 Az aktiváló kulcs kihúzása

- ▶ Állítsa a fúvóberendezést sík felületre.
- ▶ Aktiváló kulcs kihúzása.
- ▶ Az aktiváló kulcs gyermekektől távol tartandó.

9 A fúvóberendezés bekapcsolása és kikapcsolása

9.1 A fúvóberendezés bekapcsolása

- ▶ A fúvóberendezést úgy tartsa egy kézzel a kezelőfogantyúnál fogva, hogy a hüvelykujja körbefogja a kezelőfogantyút.

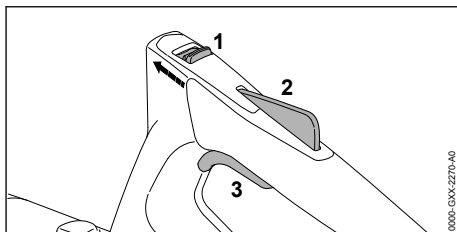

- ▶ Nyomja a kireteszelő tolokát (1) a fúvócső irányába a hüvelykujjával és tartsa meg.
- ▶ Nyomja le kézzel a kapcsolóemeltűzárát (2), és tartsa lenyomva. Ezután elengedheti a kireteszelő tolokát (1).
- ▶ Nyomja le mutatóujjával a kapcsolóemeltűzár (3), és tartsa lenyomva. A fúvóberendezés felgyorsul és a fúvókából levegő áramlik ki.

9.2 A fúvóberendezés kikapcsolása

- ▶ Engedje el a kapcsolóemeltűt és a kapcsolóemeltűzárát. Nem áramlik ki többé levegő a fúvókánál.
- ▶ Amennyiben továbbra is jön ki levegő a fúvókán keresztül: Húzza ki az aktiváló kulcsot és forduljon STIHL márkaszervizhez. A fúvóberendezés meghibásodott.

10 A fúvóberendezés és az akkumulátor ellenőrzése

10.1 A kezelőelemek vizsgálata

Kireteszelő tolóka, kapcsolóemeltűzár és kapcsolóemeltű

- ▶ Húzza ki az aktiváló kulcsot.
- ▶ Próbálja meg megnyomni a kapcsolóemeltűt anélkül, hogy megnyomná a kireteszelő tolokát és a kapcsolóemeltűzárát.
- ▶ Amennyiben a kapcsolóemeltűt le lehet nyomni: Ne használja a fúvóberendezést – forduljon STIHL márkaszervizhez. A kireteszelő tolóka vagy a kapcsolóemeltű zárja hibás.
- ▶ Nyomja a kireteszelő tolokát a fúvócső irányába a hüvelykujjával és tartsa meg.
- ▶ Nyomja le a kapcsolóemeltűzárát, és tartsa lenyomva azt.
- ▶ Nyomja meg a kapcsolóemeltűt.
- ▶ Engedje el a kapcsolóemeltűt, a kapcsolóemeltűzárát és a kireteszelő tolokát.

- ▶ Amennyiben a kapcsolóemeltű, a kapcsolóemeltűzár vagy a kireteszelő tolóka nehezen működik vagy nem ugrik vissza kiindulási helyzetébe: Ne használja a fűvóberendezést – forduljon STIHL márkaszervizhez.
- A kapcsolóemeltű, a kapcsolóemeltűzár vagy a kireteszelő tolóka hibás.

A fűvóberendezés bekapcsolása

- ▶ Helyezze be az aktiváló kulcsot.
- ▶ Nyomja a kireteszelő tolókát a fűvócső irányába a hüvelykujjával és tartsa meg.
- ▶ Nyomja le a kapcsolóemeltűzárát, és tartsa lenyomva azt.
- ▶ Nyomja le a kapcsolóemeltűt és tartsa lenyomva.
- Levegő áramlik ki a fűvókán keresztül.
- ▶ Ha 3 LED pirosan villog: Húzza ki az aktiváló kulcsot és forduljon STIHL márkaszervizhez. Üzemzavar áll fenn a fűvóberendezésben.
- ▶ Engedje el a kapcsolóemeltűt.
- Nem áramlik ki többé levegő a fűvókánál.
- ▶ Amennyiben továbbra is jön ki levegő a fűvókán keresztül: Húzza ki az aktiváló kulcsot és forduljon STIHL márkaszervizhez.
- A fűvóberendezés meghibásodott.

10.2 A beépített akkumulátor vizsgálata

- ▶ Nyomja meg a nyomógombot.
- A LED-ek világítanak vagy villognak.
- ▶ Amennyiben a LED-ek nem világítanak vagy villognak: Ne használja a fűvóberendezést – forduljon STIHL márkaszervizhez.
- Üzemzavar lépett fel a beépített akkumulátorban.

11 Munkavégzés a fűvóberendezéssel

11.1 A fűvóberendezés tartása és vezetése

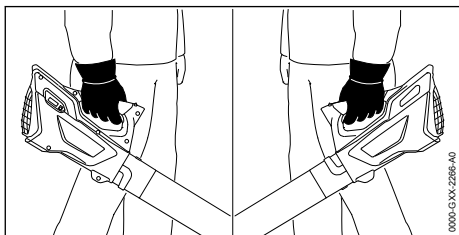

- ▶ A fűvóberendezést úgy tartsa egy kézzel a kezelőfogantyúnál fogva és úgy vezesse, hogy a hüvelykujja körbefogja a kezelőfogantyút.

11.2 Fűvás

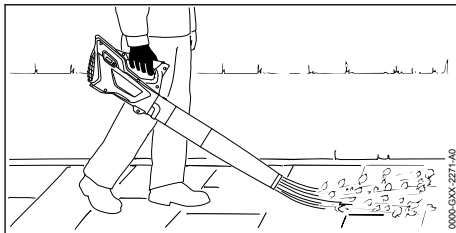

- ▶ Irányítsa a fűvókát a talajra.
- ▶ Menjen lassan és céltudatosan előre.

12 Munka után

12.1 Munka után

- ▶ Kapcsolja ki a fűvóberendezést és húzza ki az aktiváló kulcsot.
- ▶ Tisztítsa meg a fűvóberendezést.

13 Szállítás

13.1 A fűvóberendezés szállítása

- ▶ Kapcsolja ki a fűvóberendezést és húzza ki az aktiváló kulcsot.

A fűvóberendezés hordozása

- ▶ A fűvóberendezést egy kézzel a kezelőfogantyúnál fogva vigye.

A fűvóberendezés szállítása járműben

- ▶ Biztosítsa a fűvóberendezést úgy, hogy az ne tudjon felborulni vagy mozogni.
- ▶ Ha a fűvóka tele van: Csomagolja a fűvót úgy, hogy az ne mozdulhasson el a csomagolásban, és rögzítse a csomagolást úgy, hogy az ne mozdulhasson el.

A beépített akkumulátor miatt a fűvóberendezésre a veszélyes áruk szállítására vonatkozó rendeletek érvényesek. A fűvóberendezés UN 3481 (lítium-ion akkumulátorok berendezésekben) besorolású, és az Ellenőrzések és kitérítések ENSZ kézikönyv, III. rész, 38.3 szakaszának megfelelően lett megvizsgálva.

A szállítási feltételekről bővebben a www.stihl.com/safety-data-sheets oldalon tájékozódhat.

14 Tárolás

14.1 A fűvóberendezés tárolása

STIHL azt ajánlja, hogy a fűvóberendezést 40 % és 60 % (2 zölden világító LED) közötti töltési szinten tárolja.

- ▶ Kapcsolja ki a fűvóberendezést és húzza ki az aktiváló kulcsot.
- ▶ A fűvóberendezést úgy tároljuk, hogy a következő feltételek teljesüljenek:
 - A fűvóberendezés gyermekektől távol tartandó.
 - A fűvóberendezés tiszta és száraz.
 - A fűvóberendezés zárt helyiségben van.
 - A fűvó különálló a töltőkábeltől.
 - A fűvóberendezés 0 °C és + 50 °C közötti hőmérsékleti tartományban van.

TUDNIVALÓ

- Ha a fűvókát nem így tárolják, ahogy az a jelen használati utasításban elő van írva, akkor az akkumulátor teljesen lemerülhet és megjavíthatatlanul károsodhat.
 - ▶ A lemerült fűvókát tárolás előtt tölts fel. STIHL azt ajánlja, hogy a fűvóberendezést 40 % és 60 % (2 zölden világító LED) közötti töltési szinten tárolja.

14.2 A töltőkábel tárolása

- ▶ A hálózati dugaszt húzza ki a konnektorból.
- ▶ A töltőkábelt úgy tárolja, hogy a következő feltételek teljesüljenek:
 - A töltőkábel tárolása gyermekektől távol történik.
 - A töltőkábel tiszta és száraz.
 - A töltőkábel zárt helyiségben van.
 - A töltőkábel külön van a fűvóberendezéstől.
 - A töltőkábel 0 °C és + 40 °C közötti hőmérsékleti tartományban van.

15 Tisztítás

15.1 A fűvóberendezés tisztítása

- ▶ Kapcsolja ki a fűvóberendezést és húzza ki az aktiváló kulcsot.

17 Hibaelhárítás

17.1 A fűvóberendezés vagy a töltőkábel üzemzavarainak elhárítása

Üzemzavar	A fűvóberendezésben található LED-ek.	Oka	Megoldás
A fűvóberendezés nem indul be a bekapcsoláskor.	1 LED zölden villog.	Túl alacsony a fűvóberendezés feltöltöttsége.	▶ A fűvóberendezés töltése.
	3 LED pirosan világít.	A fűvóberendezés túl meleg.	▶ Húzza ki az aktiváló kulcsot. ▶ Hagyja lehűlni a fűvóberendezést.
	3 LED pirosan villog.	Elektromos üzemzavar áll fenn.	▶ Húzza ki az aktiváló kulcsot. ▶ Ne használja a fűvóberendezést és forduljon STIHL márkaszervizhez.

- ▶ A fűvóberendezést nedves ruhával tisztítsa meg.
- ▶ Tisztítsa meg a szellőzőnyílásokat ecsettel.
- ▶ A védőrácsot ecsettel vagy puha kefével tisztítsa meg.

15.2 A töltőkábel tisztítása

- ▶ A hálózati dugaszt húzza ki a konnektorból.
- ▶ A töltődugaszt húzza ki a töltőhüvelyből.
- ▶ A töltőkábelt nedves ruhával tisztítsa meg.

16 Karbantartás és javítás

16.1 Karbantartási időközök

A karbantartási időközök a környezeti feltételek és a munkafeltételek függvényei. A STIHL cég az alábbi karbantartási időközöket ajánlja:

Évente

- ▶ Vizsgálta meg a fűvóberendezést egy STIHL márkaszervizben.

16.2 A fűvóberendezés karbantartása és javítása

A felhasználó nem tudja saját maga a fűvóberendezést karbantartani és javítani.

- ▶ Amennyiben a fűvóberendezés karbantartásra szorul, hibás vagy megsérült: Forduljon STIHL márkaszervizhez.

16.3 A töltőkábel karbantartása és javítása

A töltőkábelt nem kell karbantartani és nem lehet javítani.

- ▶ Amennyiben a töltőkábel hibás vagy megsérült: Cseréje ki a töltőkábelt.

Üzemzavar	A fűvőberendezésben található LED-ek.	Oka	Megoldás
		A fűvőberendezés nedves.	► Hagyja megszáradni a fűvőberendezést.
A fűvőberendezés üzem közben kikapcsolódik.	3 LED pirosan világít.	A fűvőberendezés túl meleg.	► Húzza ki az aktiváló kulcsot. ► Hagyja lehűlni a fűvőberendezést.
		Elektromos üzemzavar áll fenn.	► Kapcsolja ki a fűvőberendezést, majd 5 másodperc elteltével kapcsolja be újra.
A fűvőberendezés működési ideje túl rövid.		A fűvőberendezés nincs teljesen feltöltve.	► Töltse fel teljesen a fűvőberendezést.
		A fűvőberendezés élettartama lejárt.	► Cserélje ki a fűvőberendezést.
A fűvőberendezés nem töltődik.	3 LED pirosan világít.	A fűvőberendezés túl meleg.	► Húzza ki az aktiváló kulcsot. ► Hagyja lehűlni a fűvőberendezést.
		Zavar támadt a fűvőberendezésben vagy a töltőkábelben.	► Húzza ki az aktiváló kulcsot. ► Forduljon STIHL márkaszervizhez.

18 Műszaki adatok

18.1 STIHL BGA 45 fűvőberendezés

- Súly: 2,2 kg
- A levegő sebessége a beépített fűvókával: 38 m/s
- Akkumulátor-technológia: Lítium ionos
- Feszültség: 18 V
- Kapacitás Ah-ban: lásd a teljesítménytáblát
- Energiatartalom Wh-ban: lásd a teljesítménytáblát
- Megengedett hőmérséklet-tartomány a használatához és a tároláshoz: 0 °C és + 50 °C között

Amennyiben + 30 °C hőmérsékletnél magasabb tartományban dolgozik a fűvőberendezéssel, az akku üzemideje lerövidülhet, a fűvőberendezés teljesítménye pedig lecsökkenhet.

A működési időről bővebben a www.stihl.com/battery-life oldalon tájékozódhat.

18.2 STIHL LK 45 töltőkábel

- Névleges feszültség: 100-240 V, 50-60 Hz
- Névleges teljesítmény: 14,6 W
- Töltőáram: 0,65 A
- Megengedett hőmérséklet-tartomány a használatához és a tároláshoz: 0 °C és + 40 °C között.

A töltési időkről bővebben a www.stihl.com/charging-times oldalon tájékozódhat.

18.3 Zaj- és rezgésértékek

A zajszint K-értéke 2 dB(A). A zajteljesítményszint K-értéke 2 dB(A). A rezgésértékek K-értéke 2 m/s².

A STIHL hallásvédő használatát ajánlja.

- Zajszint L_{PA} az EN 50636-2-100 szerint mérve: 76 dB(A).
- Zajteljesítményszint L_{WA} az EN 50636-2-100 szerint mérve: 87 dB(A).
- Rezgésérték a_{HV} az EN 50636-2-100 szerint mérve, kezelőfogantyú: 3,2 m/s².

A megadott rezgési értékeket szabványos vizsgálati eljárás szerint mérték, és az elektromos készülékek összehasonlításához lehet őket felhasználni. A ténylegesen fellépő vibrációs értékek eltérhetnek a megadott értékektől, az alkalmazás módjától függően. A megadott rezgési értékeket a rezgési terhelés első felbecsüléséhez lehet használni. A tényleges rezgési terhelést fel kell becsülni. Ilyenkor azt az időt is figyelembe kell venni, amikor az elektromos készülék nem működik, továbbá azt az időt is, amikor az bekapcsolt állapotban van, de úgy működik, hogy nincs rajta terhelés.

A 2002/44/EK irányelv munkaadókra vonatkozó, rezgéssel kapcsolatos előírásainak betartásáról szóló információk a www.stihl.com/vib webhelyen található.

18.4 REACH

A REACH megnevezés az Európai Unió által meghatározott előírás a kémiai anyagok regisztrálásához, értékeléséhez és engedélyezéséhez.

A REACH rendelet betartásához szükséges információkról a www.stihl.com/reach oldalon tájékozódhat.

19 Pótalkatrészek és tartozékok

19.1 Pótalkatrészek és tartozékok



Ezek a szimbólumok eredeti STIHL pótalkatrészeket és eredeti STIHL tartozékokat jelölnek.

A STIHL eredeti STIHL pótalkatrészek és eredeti STIHL tartozékok használatát ajánlja.

A STIHL a folyamatos piacfigyelés ellenére sem tudja megítélni más gyártók pótalkatrészeit és tartozékait megbízhatóság, biztonság és alkalmasság tekintetében, valamint a STIHL nem tud azok alkalmazásáért felelősséget vállalni.

Eredeti STIHL pótalkatrészek és eredeti STIHL tartozékok STIHL márkakereskedésben kaphatók.

20 Ártalmatlanítás

20.1 A fűvőberendezés és a töltőkábel ártalmatlanítása

A hulladékkezeléssel kapcsolatos információk a helyi hatóságoknál vagy STIHL márkaszervizben beszerezhetők.

A szakszerűtlen ártalmatlanítás károsíthatja az egészséget és megterhelheti a környezetet.

A fűvőberendezés beépített akkuval rendelkezik, melynek ártalmatlanításáról külön kell gondoskodni.

- ▶ Adja le a fűvőberendezést egy STIHL márkaszervizben ártalmatlanítás céljából.
A STIHL márkaszerviz a beépített akku és a fűvőberendezés ártalmatlanításáról külön gondoskodik.
- ▶ A STIHL termékeket a csomagolással együtt vigye el újrahasznosítás céljából egy megfelelő gyűjtőhelyre a helyi előírásoknak megfelelően.
- ▶ Tilos a háztartási szemétbe kidobni.

21 EK Megfelelőségi nyilatkozat

21.1 STIHL BGA 45 fűvőberendezés

ANDREAS STIHL AG & Co. KG
Badstraße 115
D-71336 Waiblingen

Németország

teljes felelőssége tudatában nyilatkozik, hogy a

- Kivitel: Akkumulátoros fűvőberendezés
- Gyártó márkaneve: STIHL
- Típus: BGA 45
- Sorozatszám: 4513

megfelel a 2011/65/EU, 2006/42/EK, 2014/30/EU és 2000/14/EK irányelvek vonatkozó előírásainak, tervezése és kivitelezése pedig összhangban áll az alábbi szabványok gyártás időpontjában érvényes verzióival: EN 55014-1, EN 55014-2, EN 60335-1 és EN 50636-2-100. A mért és a garantált zajteljesítményszint meghatározása a 2000/14/EK irányelv V függeléké szerint történt.

- Mért zajteljesítményszint: 86 dB(A)
- Garantált zajteljesítményszint: 89 dB(A)

A műszaki dokumentációt az ANDREAS STIHL AG & Co. KG Produktzulassung részlege őrzi.

A gép gyártási éve, a gyártó ország és a gép száma a fűvőberendezésen vannak feltüntetve.

Waiblingen, 2021. 07. 15.

ANDREAS STIHL AG & Co. KG

nevében 

Dr. Jürgen Hoffmann, Osztályvezető Produktzulassung Termékszabályozás

22 A gyártó UK/CA megfelelő-ségi nyilatkozata

22.1 STIHL BGA 45 fűvőberendezés



ANDREAS STIHL AG & Co. KG
Badstraße 115
D-71336 Waiblingen

Németország

teljes felelőssége tudatában nyilatkozik, hogy a

- Kivitel: Akkumulátoros fűvóberendezés
- Gyártó márkaneve: STIHL
- Típus: BGA 45
- Sorozatszám: 4513

megfelel az Egyesült Királyság szabályozásának The Restriction of the Use of Certain Hazardous Substances in Electrical and Electronic Equipment Regulations 2012, Supply of Machinery (Safety) Regulations 2008, Electromagnetic Compatibility Regulations 2016 és Noise Emission in the Environment by Equipment for use Outdoors Regulations 2001 vonatkozó rendelkezéseinek, és a gyártás napján érvényes következő szabványok verzióinak megfelelően lett kifejlesztve és gyártva: EN 55014-1, EN 55014-2, EN 60335-1 és EN 50636-2-100.

A mért és a garantált zajteljesítményszint meghatározása az Egyesült Királyság Noise Emission in the Environment by Equipment for use Outdoors Regulations 2001, Schedule 8 rendelete szerint történt.

- Mért zajteljesítményszint: 86 dB(A)
- Garantált zajteljesítményszint: 89 dB(A)

A műszaki dokumentációt az ANDREAS STIHL AG & Co. KG őrzi.

A gép gyártási éve, a gyártó ország és a gép száma a fűvóberendezésen vannak feltüntetve.

Waiblingen, 2021. 07. 15.

ANDREAS STIHL AG & Co. KG

névében

Dr. Jürgen Hoffmann, Osztályvezető Produktzulassung Termékszabályozás

Índice

1	Prefácio.....	119
2	Informações relativas a este manual de instruções.....	119
3	Vista geral.....	120
4	Indicações de segurança	121
5	Tomar o soprador operacional.....	127
6	Carregar o soprador e LEDs.....	127
7	Montagem do soprador.....	128
8	Inserir e retirar a chave de ativação.....	128
9	Ligar e desligar o soprador.....	128

10	Verificar o soprador e a bateria.....	128
11	Trabalhar com o soprador.....	129
12	Após o trabalho.....	129
13	Transporte.....	129
14	Armazenamento.....	130
15	Limpeza.....	130
16	Manutenção e reparação.....	130
17	Eliminação de avarias.....	131
18	Dados técnicos.....	131
19	Peças de reposição e acessórios.....	132
20	Eliminar.....	132
21	Declaração de conformidade CE.....	132
22	Declaração de conformidade UKCA.....	133

1 Prefácio

Estimados clientes,

ficamos muito satisfeitos pelo facto de ter escolhido a STIHL. Desenvolvemos e fabricamos os nossos produtos com a máxima qualidade e de acordo com as necessidades dos nossos clientes. Por isso, os produtos oferecem uma elevada fiabilidade mesmo sob condições de esforço extremo.

Também na assistência a STIHL é uma marca de excelência. O nosso revendedor autorizado garante aconselhamento e formação competente, e um acompanhamento técnico aprofundado.

STIHL apoia explicitamente uma gestão sustentável e responsável dos recursos naturais. Este manual de instruções pretende ajudá-lo a utilizar o seu produto STIHL de forma segura e respeitadora do ambiente durante um longo período de tempo.

Agradecemos a sua confiança e esperamos que aprecie o seu produto STIHL.



Dr. Nikolas Stihl

IMPORTANTE! LER E GUARDAR ANTES DA UTILIZAÇÃO.

2 Informações relativas a este manual de instruções

2.1 Documentos legais

São válidas as indicações de segurança locais.

- ▶ Além deste manual de instruções, devem ser lidos, compreendidos e guardados os seguintes documentos:
 - Informação relativa à segurança para baterias e produtos com bateria incorporada da STIHL: www.stihl.com/safety-data-sheets

2.2 Identificação das advertências no texto

ATENÇÃO

- A indicação chama a atenção para perigos que podem provocar ferimentos graves ou a morte.
 - ▶ As medidas mencionadas podem evitar ferimentos graves ou a morte.

AVISO

- A indicação chama a atenção para perigos que podem provocar danos materiais.
 - ▶ As medidas mencionadas podem evitar danos materiais.

2.3 Símbolos no texto



Este símbolo faz referência a um capítulo deste manual de instruções.

3 Vista geral

3.1 Soprador e cabo de carregamento

A bateria está firmemente incorporada no soprador.

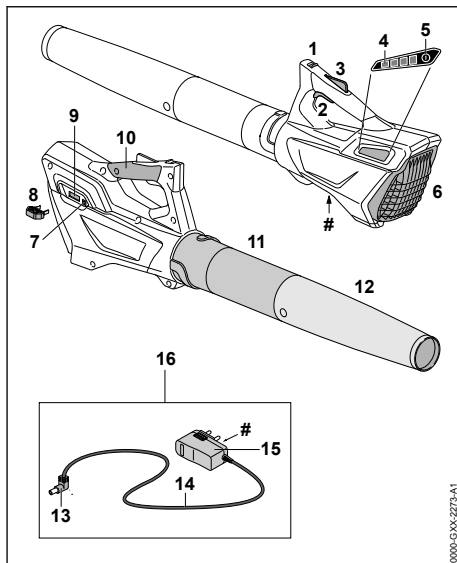

1 Corrediça de desbloqueio

A corrediça de desbloqueio desbloqueia a alavanca de comando juntamente com o bloqueio da alavanca de comando.

2 Alavanca de comando

A alavanca de comando liga e desliga o soprador.

3 Bloqueio da alavanca de comando

O bloqueio da alavanca de comando desbloqueia a alavanca de comando.

4 LEDs

Os LEDs mostram o estado de carregamento do soprador e indicam avarias.

5 Tecla de pressão

A tecla de pressão ativa os LEDs no soprador.

6 Grade de proteção

A grade de proteção protege o utilizador das peças em movimento no soprador.

7 Tomada de carregamento

A tomada de carregamento recebe a ficha de carregamento.

8 Chave de ativação

A chave de ativação ativa o soprador.

9 Adaptador para a chave

O adaptador para a chave aloja a chave de ativação.

10 Cabo de operação

O cabo de operação destina-se à operação, condução e transporte do soprador.

11 Tubo soprador

O tubo soprador conduz a corrente de ar.

12 Tubeira

A tubeira conduz e canaliza a corrente de ar.

13 Ficha de carregamento

A ficha de carregamento une o cabo de carregamento à tomada de carregamento.

14 Linha de conexão

A linha de conexão liga a ficha de carregamento à ficha de rede.

15 Ficha de rede

A ficha de rede liga o cabo de carregamento a uma tomada.

16 Cabo de carregamento

O cabo de carregamento destina-se ao carregamento do soprador.

Placa de identificação com número de máquina**3.2 Símbolos**

Os símbolos podem estar presentes no soprador e no cabo de carregamento e têm o seguinte significado:

 Este símbolo indica em que direção a corredeira de desbloqueio tem de ser deslocada.

 **LWA** Nível de potência sonora garantido de acordo com a diretiva 2000/14/CE em dB(A) para tornar as emissões de ruído de produtos comparáveis.

 **LK 45** Este símbolo chama a atenção para a necessidade de um cabo de carregamento LK 45.

 A indicação ao lado do símbolo chama a atenção para o conteúdo energético da bateria de acordo com a especificação do fabricante das células. O conteúdo energético disponível durante a utilização é menor.

 Usar o aparelho elétrico num local fechado e seco.

 Não eliminar o produto no lixo doméstico.

 Montar de forma que as setas fiquem na vertical viradas para cima.

4 Indicações de segurança**4.1 Introdução**

Este produto foi construído de forma segura e possui equipamentos de proteção. No entanto, devem ser respeitadas as seguintes indicações

de segurança, de forma a evitar eventuais perigos.

4.2 Símbolos de aviso

Os símbolos de aviso presentes no soprador ou no cabo de carregamento têm o seguinte significado:



Siga as instruções de segurança e as respetivas medidas.



Ler, compreender e guardar o manual de instruções.



Usar óculos de proteção.



Proteger os cabelos compridos de forma a não serem puxados pelo soprador.



Retirar a chave de ativação durante interrupções do trabalho, transporte, carregamento, armazenamento, manutenção ou reparação.



Proteger o soprador da chuva e da humidade e não mergulhar em líquidos.

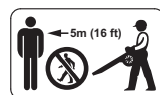

Manter uma distância de segurança.



Proteger o soprador do calor e do fogo.



Respeitar o intervalo de temperaturas permitido do soprador.

4.3 Utilização prevista

O soprador STIHL BGA 45 destina-se a soprar folhagem, erva, papel e materiais semelhantes.

O soprador não deve ser usado à chuva.

O soprador é alimentado com energia por uma bateria incorporada.

O cabo de carregamento STIHL LK 45 carrega o soprador STIHL BGA 45.

▲ ATENÇÃO

■ Cabos de carregamento, fontes de alimentação ou equipamentos para alimentação a par-

tir da rede não autorizados pela STIHL para o soprador podem provocar incêndios e explosões. Podem ocorrer ferimentos graves ou mortais em pessoas e danos materiais.

▶ Carregar sopradores STIHL BGA 45 com um cabo de carregamento STIHL LK 45.

- Caso o soprador ou o cabo de carregamento não sejam usados conforme o previsto, podem ocorrer ferimentos graves ou mortais em pessoas e danos materiais.
 - ▶ Usar o soprador e o cabo de carregamento da forma descrita neste manual de instruções.

4.4 Requisitos dos utilizadores

▲ ATENÇÃO

- Utilizadores sem formação não conseguem identificar nem avaliar os perigos do soprador e do cabo de carregamento. O utilizador ou outras pessoas podem ferir-se com gravidade ou perder a vida.



- ▶ Ler, compreender e guardar o manual de instruções.

- ▶ Caso o soprador ou o cabo de carregamento seja entregue a outra pessoa: entregar o manual de instruções.
- ▶ Certificar-se de que o utilizador cumpre os seguintes requisitos:
 - O utilizador não está cansado.

– O utilizador está fisicamente, mentalmente e psicologicamente apto para operar e trabalhar com o soprador e o cabo de carregamento. Caso o utilizador não esteja fisicamente, mentalmente ou psicologicamente apto, apenas deverá trabalhar sob vigilância ou seguindo as instruções de uma pessoa responsável.

- O utilizador consegue identificar e avaliar os riscos do soprador e do cabo de carregamento.
- O utilizador é maior de idade ou o utilizador está a receber formação na sua função sob supervisão de acordo com os regulamentos nacionais.
- O utilizador recebeu uma formação de um revendedor especializado da STIHL ou de uma pessoa tecnicamente competente, antes de ter trabalhado pela primeira vez com o soprador e usado o cabo de carregamento.
 - O utilizador não está sob a influência de álcool, medicamentos ou drogas.
- ▶ Em caso de dúvidas: Consultar um revendedor especializado da STIHL.

4.5 Vestuário e equipamento

▲ ATENÇÃO

- Durante o trabalho, os cabelos compridos correm o risco de serem puxados pelo soprador. O utilizador pode ser ferido com gravidade.
 - ▶ Prender os cabelos compridos e certificar-se de que ficam presos acima dos ombros.
- Durante o trabalho podem ser lançados objetos a alta velocidade. O utilizador pode ferir-se.
 - ▶ Usar óculos de proteção justos. Os óculos de proteção adequados foram testados segundo a norma europeia EN 166 ou prescrições nacionais e podem ser obtidos no comércio com esta identificação.
 - ▶ Usar calças compridas.
- Durante o trabalho pode levantar-se poeira. A poeira inalada pode prejudicar a saúde e provocar reações alérgicas.
 - ▶ Caso se levante poeira: Usar uma máscara de proteção contra poeira.



- Vestuário desadequado pode prender-se em madeira, mato e no soprador. Utilizadores sem vestuário adequado estão sujeitos a ferimentos graves.
 - ▶ Usar vestuário justo ao corpo.
 - ▶ Não usar cachecol/lenço nem adornos.
- O utilizador pode escorregar caso use calçado desadequado. O utilizador pode ferir-se.
 - ▶ Usar calçado fechado e resistente com solas antiderrapantes.

4.6 Zona de trabalho e meio circundante

4.6.1 Soprador

▲ ATENÇÃO

- Pessoas não envolvidas, crianças e animais não conseguem identificar nem avaliar os riscos do soprador e de objetos projetados a alta velocidade. As pessoas que não estejam envolvidas na atividade, crianças e animais podem sofrer ferimentos graves e podem ocorrer danos materiais.



- ▶ Manter pessoas não envolvidas, crianças e animais afastados do local de trabalho num raio de 5 m.

- ▶ Respeitar uma distância de 5 m para objetos.
- ▶ Não deixar o soprador sem supervisão.
- ▶ Assegurar que as crianças não conseguem brincar com o soprador.
- O soprador não é resistente à água. Pode ocorrer um choque elétrico caso se trabalhe à chuva ou num ambiente húmido. O utilizador pode sofrer ferimentos e o soprador pode ser danificado.



- ▶ Não trabalhar à chuva nem em ambientes húmidos.

- Os componentes elétricos do soprador podem gerar faíscas. As faíscas podem provocar incêndios e explosões em ambientes facilmente inflamáveis ou explosivos. As pessoas podem sofrer ferimentos graves ou fatais e podem ocorrer danos materiais.
 - ▶ Não trabalhar em ambientes facilmente inflamáveis e explosivos.

4.6.2 Cabo de carregamento

▲ ATENÇÃO

- Pessoas não envolvidas, crianças e animais não conseguem identificar nem avaliar os

perigos do cabo de carregamento e da corrente elétrica. Pessoas não envolvidas, crianças e animais podem ferir-se com gravidade ou morrer.

- ▶ Manter pessoas não envolvidas, crianças e animais afastados.
- ▶ Não deixar o cabo de carregamento sem supervisão.
- ▶ Assegurar que as crianças não possam brincar com o cabo de carregamento.

- O cabo de carregamento não está protegido contra todas as influências atmosféricas. Se o cabo de carregamento for exposto a determinadas influências atmosféricas, poderá incendiar-se ou explodir. As pessoas podem sofrer ferimentos graves e podem ocorrer danos materiais.
 - ▶ Proteger o cabo de carregamento da chuva e humidade.
 - ▶ Usar o cabo de carregamento num local fechado e seco.
 - ▶ Não usar o cabo de carregamento num ambiente facilmente inflamável nem num ambiente explosivo.
 - ▶ Usar e armazenar o cabo de carregamento dentro de um intervalo de temperaturas entre 0 °C e + 40 °C.

4.7 Estado de acordo com as exigências de segurança

4.7.1 Soprador

O soprador cumpre as exigências de segurança, caso estejam satisfeitas as seguintes condições:

- O soprador não está danificado.
- O soprador está limpo e seco.
- Os elementos de comando funcionam e não foram modificados.
- Está instalado um acessório original da STIHL para este soprador.
- O acessório está montado corretamente.

▲ ATENÇÃO

- Se não estiverem em condições de funcionamento seguro, os componentes poderão deixar de funcionar corretamente e os dispositivos de segurança poderão ser desligados. As pessoas podem sofrer ferimentos graves ou fatais.
 - ▶ Trabalhar com um soprador sem danos.

- ▶ Não carregar um soprador danificado.
- ▶ Caso o soprador esteja sujo ou molhado: Limpar o soprador e deixá-lo secar.
- ▶ Não fazer alterações no soprador. Exceção: aplicação de um tubo soprador e de uma tubeira adequados para este soprador.
- ▶ Caso os elementos de comando não funcionem: não trabalhar com o soprador.
- ▶ Incorporar acessórios originais da STIHL para este soprador.
- ▶ Incorporar os acessórios tal como descrito neste manual de instruções ou no manual de instruções do acessório.
- ▶ Não inserir objetos nos orifícios do soprador.
- ▶ Não faça a ligação nem curto-circuito de contactos do alojamento da chave usando objetos metálicos.
- ▶ Não abrir o soprador.
- ▶ Substituir as placas de indicação gastas ou danificadas.
- ▶ Caso existam dúvidas: consultar um concessionário especializado da STIHL.

4.7.2 Cabo de carregamento

O cabo de carregamento é seguro se forem cumpridas as seguintes condições:



- O cabo de carregamento não está danificado.
- O cabo de carregamento está limpo e seco.

▲ ATENÇÃO

- Num estado que não cumpra as exigências de segurança, os componentes podem deixar de funcionar corretamente e os equipamentos de segurança podem ser colocados fora de serviço. Podem ocorrer ferimentos graves ou mortais em pessoas.
 - ▶ Não usar um cabo de carregamento danificado.
 - ▶ Caso o cabo de carregamento esteja sujo ou molhado: Limpar o cabo de carregamento e deixá-lo secar.
 - ▶ Não fazer alterações no cabo de carregamento.
- ▶ **Nunca ligar os contactos eléctricos do cabo de carregamento a objetos metálicos e curto-circuitar.**
- ▶ Não abrir o cabo de carregamento.

4.8 Bateria incorporada

▲ ATENÇÃO

- A bateria incorporada não está protegida contra todas as influências ambientais. Se a bateria incorporada for sujeita a determinadas influências ambientais, o soprador pode incendiar-se, explodir ou ficar danificado de forma irreparável. As pessoas podem sofrer ferimentos graves ou fatais e podem ocorrer danos materiais.
 - ▶ Proteger o soprador do calor e do fogo.
 - ▶ Não atirar o soprador para o fogo.
- 
 - ▶ Usar e guardar o soprador dentro de um intervalo de temperaturas entre 0 °C e + 50 °C.
- 
 - ▶ Manter o soprador afastado de peças metálicas pequenas.
 - ▶ Proteger o soprador da chuva e da humidade e não o mergulhar em líquidos.
 - ▶ Não expor o soprador a uma pressão elevada.
 - ▶ Não expor o soprador a micro-ondas.
 - ▶ Proteger o soprador de produtos químicos e sais.
 - ▶ Não transportar um soprador danificado.
- Uma bateria danificada pode derramar líquido. Se o líquido entrar em contacto com a pele ou com os olhos, podem ocorrer irritações nestas zonas.
 - ▶ Evitar o contacto com o líquido.
 - ▶ Caso tenha havido contacto com a pele: Lavar as partes afetadas da pele com bastante água e sabão.
 - ▶ Caso tenha havido contacto com os olhos: lavar os olhos com muita água durante, pelo menos, 15 minutos e consultar um médico.
- Uma bateria danificada ou defeituosa pode apresentar um odor incomum, fumo ou incêndio. As pessoas podem sofrer ferimentos graves ou fatais e podem ocorrer danos materiais.
 - ▶ Se o soprador emitir um cheiro estranho ou deitar fumo: não usar o soprador e mantê-lo afastado de materiais combustíveis.
 - ▶ Caso o soprador se incendie: apagar o incêndio no soprador com um extintor ou água.

4.9 Trabalho

▲ ATENÇÃO

- Em determinadas situações, o utilizador poderá não conseguir continuar a trabalhar com total concentração. O utilizador pode tropeçar, cair e sofrer ferimentos graves.
 - ▶ Trabalhar de forma tranquila e ponderada.
 - ▶ Caso as condições de luz e de visibilidade não sejam boas: não trabalhar com o soprador.
 - ▶ Usar o soprador sozinho.
 - ▶ Não trabalhar acima da altura dos ombros.
 - ▶ Prestar atenção aos obstáculos.
 - ▶ Trabalhar em pé no solo e manter o equilíbrio. Em trabalhos em altura necessita de: usar uma plataforma de trabalho elevada ou um andaime seguro.
 - ▶ Caso se verifiquem sinais de cansaço: faça uma pausa no trabalho.
 - ▶ Soprar no sentido do vento.
- Durante o trabalho, podem ser lançados objetos a alta velocidade. Pessoas e animais podem ferir-se e podem ocorrer danos materiais.
 - ▶ Não soprar na direção de pessoas, animais nem objetos.
- Se, durante o trabalho, o soprador apresentar um comportamento diferente ou incomum, o soprador poderá não estar a cumprir as exigências de segurança. As pessoas podem sofrer ferimentos graves e podem ocorrer danos materiais.
 - ▶ Terminar o trabalho, retirar a chave de ativação e consultar um concessionário especializado da STIHL.
- Durante o trabalho podem produzir-se vibrações devido ao soprador.
 - ▶ Fazer pausas de trabalho.
 - ▶ Caso existam indícios de problemas de circulação: consulte um médico.
- Podem ocorrer cargas eletrostáticas no soprador devido ao levantamento de poeira. Com determinadas condições ambientais (p. ex. ambiente seco), o soprador pode descarregar-se repentinamente e podem produzir-se faíscas. As faíscas podem provocar incêndios e explosões em ambientes facilmente inflamáveis ou explosivos. As pessoas podem sofrer ferimentos graves ou fatais e podem ocorrer danos materiais.
 - ▶ Não trabalhar em ambientes facilmente inflamáveis e explosivos.

4.10 Carregamento

O contacto com componentes sob tensão pode ocorrer devido às seguintes causas:

- A linha de conexão está danificada.
- A ficha de rede está danificada.
- A tomada não está instalada corretamente.

▲ PERIGRO

- O contacto com componentes sob tensão pode provocar um choque elétrico. O utilizador pode sofrer ferimentos graves ou fatais.
 - ▶ Certifique-se de que a linha de conexão e a ficha de rede não estão danificadas.
 - ▶ Ligar a ficha de rede a uma tomada corretamente instalada.
- Durante o carregamento, uma tensão de rede incorreta ou uma frequência de rede incorreta pode provocar sobretensão no cabo de carregamento. O cabo de carregamento pode ficar danificado.
 - ▶ Certifique-se de que a tensão e a frequência da rede de corrente coincidem com os dados presentes na placa de identificação do cabo de carregamento.
- Se o cabo de carregamento estiver ligado a um bloco de tomadas, os componentes elétricos podem sofrer uma sobrecarga durante o carregamento. Os componentes elétricos podem aquecer e provocar um incêndio. As pessoas podem sofrer ferimentos graves ou fatais e podem ocorrer danos materiais.
 - ▶ Assegurar que a soma dos valores indicados na placa de identificação do cabo de carregamento e de todas as máquinas elétricas que estejam conectadas ao bloco de tomadas não excedem a potência máxima especificada no bloco de tomadas.
- Durante o carregamento, um cabo de carregamento que esteja danificado ou que apresente defeito pode originar cheiros estranhos ou fumo. As pessoas podem sofrer ferimentos e podem ocorrer danos materiais.
 - ▶ Tirar a ficha de rede da tomada.
- O cabo de carregamento pode aquecer demasiado devido à dissipação insuficiente de calor e provocar um incêndio. As pessoas podem sofrer ferimentos graves ou fatais e podem ocorrer danos materiais.
 - ▶ Não cobrir o cabo de carregamento.

4.11 Transporte

⚠ ATENÇÃO

- Durante o transporte, o soprador pode tombar ou mover-se. Podem ocorrer ferimentos em pessoas e danos materiais.



- ▶ Retirar a chave de ativação.

- ▶ Colocar o soprador numa embalagem ou num recipiente de transporte, de forma que não se possa mover.
- ▶ Segurar a embalagem ou o recipiente de transporte com esticadores, correias ou uma rede de forma que a embalagem ou o recipiente de transporte não se possa mover.

4.12 Armazenamento

4.12.1 Soprador

⚠ ATENÇÃO

- As crianças não conseguem identificar nem avaliar os perigos do soprador. As crianças podem ferir-se com gravidade.



- ▶ Retirar a chave de ativação.

- ▶ Guardar o soprador fora do alcance de crianças.
- Os contactos eléctricos no adaptador para a chave e em componentes metálicos podem ficar corroídos devido à humidade. O soprador pode ficar danificado.



- ▶ Retirar a chave de ativação.

- ▶ Guardar o soprador limpo e seco.
- O soprador não está protegido contra todas as influências atmosféricas. O soprador poderá ser danificado caso esteja sujeito a determinadas influências atmosféricas.
- ▶ Guardar o soprador limpo e seco.
- ▶ Guardar o soprador num local fechado.
- ▶ Guardar a chave de ativação num local separado do soprador.

4.12.2 Cabo de carregamento

⚠ ATENÇÃO

- As crianças não conseguem identificar nem avaliar os perigos de um cabo de carrega-

mento. As crianças podem ferir-se com gravidade ou perder a vida.

- ▶ Guardar o cabo de carregamento fora do alcance de crianças.
- O cabo de carregamento não está protegido contra todas as influências atmosféricas. O cabo de carregamento poderá ser danificado caso esteja sujeito a determinadas influências atmosféricas.
- ▶ Caso o cabo de carregamento esteja quente: Deixar o cabo de carregamento arrefecer.
- ▶ Guardar o cabo de carregamento limpo e seco.
- ▶ Guardar o cabo de carregamento num local fechado.
- ▶ Guardar o cabo de carregamento numa gama de temperaturas entre 0 °C e + 40 °C.

4.13 Limpeza, manutenção e reparação

⚠ ATENÇÃO

- Se, durante a limpeza, manutenção ou reparação, a chave de ativação estiver inserida, o soprador pode ligar-se involuntariamente. As pessoas podem sofrer ferimentos graves e podem ocorrer danos materiais.



- ▶ Retirar a chave de ativação.







- Produtos de limpeza agressivos, a limpeza com jato de água ou objetos afiados podem danificar o soprador e o cabo de carregamento. Se o soprador ou o cabo de carregamento não forem limpos corretamente, poderá haver componentes que deixarão de funcionar em condições e equipamentos de segurança que ficarão fora de serviço. As pessoas podem sofrer ferimentos graves.
- ▶ Efetuar a limpeza do soprador e do cabo de carregamento tal como descrito neste manual de instruções.
- Caso o soprador ou o cabo de carregamento não sejam alvo de manutenção ou reparação correta, poderá haver componentes que deixarão de funcionar corretamente e equipamentos de segurança que ficarão fora de serviço. As pessoas podem sofrer ferimentos graves ou fatais.

- ▶ Não efetuar a manutenção ou reparação do soprador e do cabo de carregamento por conta própria.
- ▶ Se o soprador ou o cabo de carregamento necessitarem de manutenção ou reparação: consultar um concessionário especializado da STIHL.

5 Tornar o soprador operacional

5.1 Tornar o soprador operacional

Antes de iniciar qualquer trabalho, é necessário executar os seguintes passos:

- ▶ Garantir que os seguintes componentes se encontram num estado seguro:
 - Soprador,  4.7.1.
 - Cabo de carregamento,  4.7.2.
- ▶ Verificar a bateria incorporada,  10.2.
- ▶ Carregar totalmente o soprador,  6.
- ▶ Limpar o soprador,  15.1.
- ▶ Montar o tubo soprador e a tubeira,  7.
- ▶ Verificar os elementos de comando,  10.
- ▶ Se não for possível executar os passos: não utilizar o soprador e consultar um concessionário especializado da STIHL.

6 Carregar o soprador e LEDs

6.1 Carregar o soprador

O tempo de carregamento depende de diferentes fatores, por ex. da temperatura do soprador ou da temperatura ambiente. O tempo de carregamento real pode divergir do tempo de carregamento indicado. O tempo de carregamento está indicado em www.stihl.com/charging-times.

O processo de carregamento começa automaticamente quando a ficha de rede estiver encaixada numa tomada e o cabo de carregamento estiver conectado ao soprador. Quando o soprador estiver totalmente carregado, o processo de carregamento termina de forma automática.

O soprador e o cabo de carregamento aquecem durante o carregamento.

- ▶ Retirar a chave de ativação.

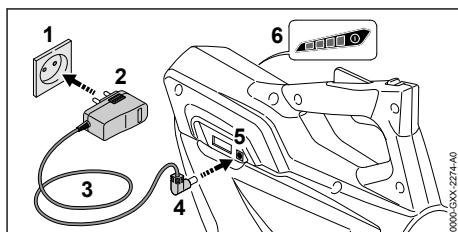

- ▶ Inserir a ficha de rede (2) numa tomada facilmente acessível (1).

⚠ ATENÇÃO

- As pessoas podem tropeçar na linha de conexão. Podem ocorrer ferimentos em pessoas e danos no cabo de carregamento.
 - ▶ Instalar a linha de conexão horizontalmente sobre o chão.

- ▶ Instalar a linha de conexão (3).
- ▶ Encaixar a ficha de carregamento (4) na tomada de carregamento (5). Os LEDs (6) acendem-se a verde e indicam o estado do carregamento.
- ▶ Caso os LEDs (6) deixem de estar acesos: Retirar a ficha de carregamento (4) da tomada de carregamento (5). O soprador está totalmente carregado.
- ▶ Retirar a ficha de rede (2) da tomada (1).

6.2 Indicação da carga

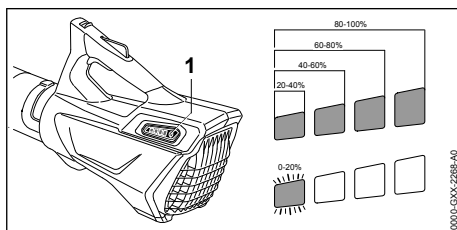

- ▶ Premir a tecla de pressão (1). Os LEDs acendem a verde durante aprox. 5 segundos e indicam o nível de carga.
- ▶ Caso o LED do lado direito pisque a verde: Carregar o soprador.

6.3 LEDs

Os LEDs podem indicar o nível de carga ou avarias do soprador. Os LEDs podem estar acesos a verde ou vermelho ou emitir uma luz intermitente verde ou vermelha.

Caso os LEDs estejam acesos ou emitam uma luz intermitente verde, o nível de carga é indicado.

- ▶ Caso os LEDs estejam acesos ou emitam uma luz intermitente vermelha: Eliminar avarias,  17.

Existe uma avaria no soprador.

7 Montagem do soprador

7.1 Montar o tubo soprador e a tubeira

- ▶ Desligar o soprador e retirar a chave de ativação.

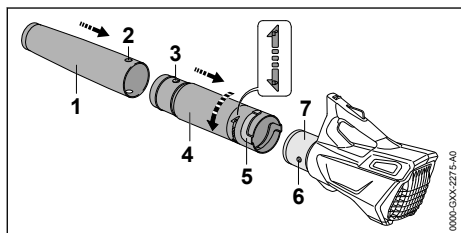

- ▶ Colocar o furo (2) e o bujão (3) à mesma altura.
- ▶ Empurrar a tubeira (1) para o tubo soprador (4).
A tubeira (1) encaixa com um clique e deixa de poder ser desmontada.
- ▶ Colocar o bujão (6) e a ranhura (5) à mesma altura.
- ▶ Empurrar o soprador (4) para a caixa (7).
- ▶ Girar o soprador (4) no sentido de  até encaixar.

O soprador não necessita de voltar a ser desmontado.

8 Inserir e retirar a chave de ativação

8.1 Encaixar a chave de ativação

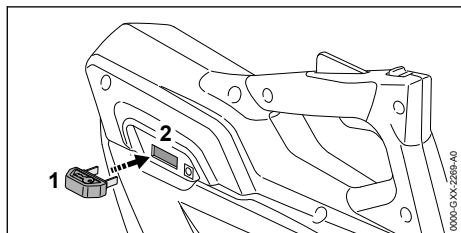

- ▶ Encaixar a chave de ativação (1) no adaptador para a chave (2).

8.2 Retirar a chave de ativação

- ▶ Colocar o soprador por cima de uma superfície plana.
- ▶ Retirar a chave de ativação.
- ▶ Guardar a chave de ativação fora do alcance de crianças.

9 Ligar e desligar o soprador

9.1 Ligar o soprador

- ▶ Pegar no soprador com uma mão no cabo de operação, de forma que o polegar envolva o cabo de operação.

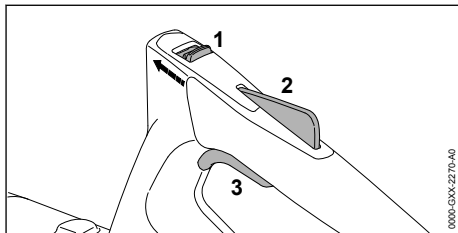

- ▶ Empurrar e segurar a correção de desbloqueio (1) com o polegar no sentido do tubo soprador.
- ▶ Pressionar e manter premido o bloqueio da alavanca de comando (2) com a mão.
A correção de desbloqueio (1) pode ser solta.
- ▶ Pressionar e manter premida a alavanca de comando (3) com o indicador.
O soprador acelera e o ar sai pela tubeira.

9.2 Desligar o soprador

- ▶ Soltar a alavanca de comando e o bloqueio da alavanca de comando.
O ar deixa de sair pela tubeira.
- ▶ Se ainda sair ar da tubeira: Retirar a chave de ativação e consultar um revendedor especializado da STIHL.
O soprador está com defeito.

10 Verificar o soprador e a bateria

10.1 Verificar os elementos de comando

Correção de desbloqueio, bloqueio da alavanca de comando e alavanca de comando

- ▶ Retirar a chave de ativação.
- ▶ Tentar pressionar a alavanca de comando sem premir a correção de desbloqueio nem o bloqueio da alavanca de comando.

- ▶ Se for possível pressionar a alavanca de comando: Não utilizar o soprador e consultar um revendedor especializado da STIHL. A correção de desbloqueio ou o bloqueio da alavanca de comando estão avariados.
- ▶ Empurrar e segurar a correção de desbloqueio com o polegar no sentido do tubo soprador.
- ▶ Pressionar o bloqueio da alavanca de comando e mantê-lo pressionado.
- ▶ Pressionar a alavanca de comando.
- ▶ Soltar a alavanca de comando, o bloqueio da alavanca de comando e a correção de desbloqueio.
- ▶ Caso a alavanca de comando, o bloqueio da alavanca de comando ou a correção de desbloqueio se mova com dificuldade ou não recue para a sua posição inicial: Não utilizar o soprador e consultar um revendedor especializado da STIHL. A alavanca de comando, o bloqueio da alavanca de comando ou a correção de desbloqueio está com defeito.

Ligar o soprador

- ▶ Inserir a chave de ativação.
- ▶ Empurrar e segurar a correção de desbloqueio com o polegar no sentido do tubo soprador.
- ▶ Pressionar o bloqueio da alavanca de comando e mantê-lo pressionado.
- ▶ Pressionar a alavanca de comando e mantê-la pressionada. O ar sai da tubeira.
- ▶ Se os 3 LEDs emitirem uma luz intermitente vermelha: Retirar a chave de ativação e consultar um revendedor especializado da STIHL. Existe uma avaria no soprador.
- ▶ Largar a alavanca de comando. O ar deixa de sair pela tubeira.
- ▶ Se ainda sair ar pela tubeira: Retirar a chave de ativação e consultar um revendedor especializado da STIHL. O soprador está com defeito.

10.2 Verificar a bateria incorporada

- ▶ Premir a tecla de pressão. Os LEDs estão acesos ou emitem uma luz intermitente.
- ▶ Caso os LEDs não estejam acesos nem emitem uma luz intermitente: Não utilizar o soprador e consultar um revendedor especializado da STIHL. Existe uma avaria na bateria incorporada.

11 Trabalhar com o soprador

11.1 Segurar e conduzir o soprador

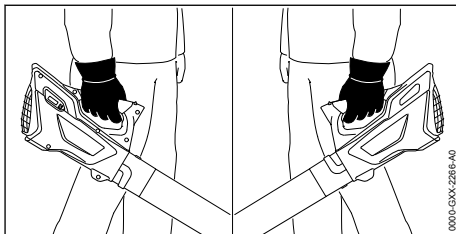

- ▶ Pegar no soprador e conduzir com uma mão no cabo de operação, de forma que o polegar envolva o cabo de operação.

11.2 Sopragem

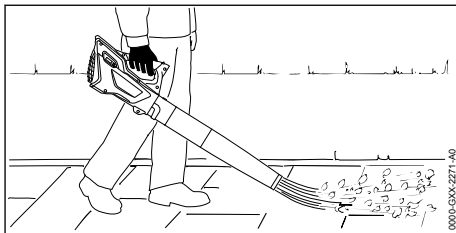

- ▶ Virar a tubeira para o chão.
- ▶ Avançar lentamente e de forma controlada.

12 Após o trabalho

12.1 Após o trabalho

- ▶ Desligar o soprador e retirar a chave de ativação.
- ▶ Limpar o soprador.

13 Transporte

13.1 Transportar o soprador

- ▶ Desligar o soprador e retirar a chave de ativação.

Transportar o soprador na mão

- ▶ Segurar o soprador com uma mão no cabo de operação.

Transportar o soprador num veículo

- ▶ Prender o soprador, de forma a não tombar nem se mover.
- ▶ Caso o soprador seja embalado: embalar o soprador de modo a que não se possa mover na embalagem e imobilizar a embalagem de modo que não se possa mover.

Dado que tem uma bateria incorporada, o soprador tem de cumprir os requisitos relativos ao

transporte de substâncias perigosas. O soprador está classificado como UN 3481 (baterias de íons de lítio em equipamentos) e foi verificado de acordo com o Manual de Ensaios e Critérios da ONU, Parte III, subsecção 38.3.

Os regulamentos de transporte estão indicados em www.stihl.com/safety-data-sheets.

14 Armazenamento

14.1 Armazenamento do soprador

A STIHL recomenda que o soprador seja guardado com um nível de carga entre 40% e 60% (2 LEDs acesos a verde).

- ▶ Desligar o soprador e retirar a chave de ativação.
- ▶ Guardar o soprador de forma a cumprir as seguintes condições:
 - O soprador está fora do alcance de crianças.
 - O soprador está limpo e seco.
 - O soprador está num recinto fechado.
 - O soprador está separado do cabo de carregamento.
 - O soprador está num local com intervalo de temperaturas entre 0 °C e + 50 °C.

AVISO

- Se o soprador não for guardado da forma descrita neste manual de instruções, a bateria incorporada pode sofrer descarga profunda e ficar danificada de forma irreparável.
 - ▶ Um soprador descarregado tem de ser carregado antes de ser guardado. A STIHL recomenda que o soprador seja guardado com um nível de carga entre 40% e 60% (2 LEDs acesos a verde).

14.2 Guardar o cabo de carregamento

- ▶ Tirar a ficha de rede da tomada de corrente.
- ▶ Guardar o cabo de carregamento de forma a cumprir as seguintes condições:
 - O cabo de carregamento está fora do alcance de crianças.
 - O cabo de carregamento está limpo e seco.
 - O cabo de carregamento está num local fechado.
 - O cabo de carregamento está separado da bateria.

- O cabo de carregamento está numa gama de temperaturas entre 0 °C e + 40 °C.

15 Limpeza

15.1 Limpar o soprador

- ▶ Desligar o soprador e retirar a chave de ativação.
- ▶ Limpar o soprador com um pano húmido.
- ▶ Limpar as ranhuras de ventilação com um pincel.
- ▶ Limpar a grade de proteção com um pincel ou uma escova macia.

15.2 Limpeza do cabo de carregamento

- ▶ Tirar a ficha de rede da tomada de corrente.
- ▶ Retirar a ficha de carregamento da tomada de carregamento.
- ▶ Limpar o cabo de carregamento com um pano húmido.

16 Manutenção e reparação

16.1 Intervalos de manutenção

Os intervalos de manutenção dependem das condições ambientais e de trabalho. A STIHL recomenda os seguintes intervalos de manutenção:

Anualmente

- ▶ O soprador deve ser verificado por um revendedor especializado da STIHL.

16.2 Manutenção e reparação do soprador

O utilizador não consegue efetuar a manutenção nem reparação por conta própria do soprador.

- ▶ Caso o soprador necessite de manutenção ou esteja com defeito ou danificado: Consultar um revendedor especializado da STIHL.

16.3 Manutenção e reparação do cabo de carregamento

O cabo de carregamento não necessita de manutenção e não pode ser reparado.

- ▶ Caso o cabo de carregamento esteja com defeito ou danificado: Substituir o cabo de carregamento.

17 Eliminação de avarias

17.1 Eliminar avarias do soprador ou do cabo de carregamento

Avaria	LEDs no soprador	Causa	Solução
O soprador não arranca durante a ligação.	1 LED emite uma luz intermitente verde.	O nível de carga do soprador é demasiado baixo.	▶ Carregar o soprador.
	3 LED estão acesos em vermelho.	O soprador está demasiado quente.	▶ Retirar a chave de ativação. ▶ Deixar o soprador arrefecer.
	3 LED emitem uma luz intermitente vermelha.	Existe uma avaria elétrica.	▶ Retirar a chave de ativação. ▶ Não utilizar o soprador e consultar um revendedor especializado da STIHL.
		O soprador está molhado.	▶ Deixar secar o soprador.
O soprador desliga-se durante o serviço.	3 LED estão acesos em vermelho.	O soprador está demasiado quente.	▶ Retirar a chave de ativação. ▶ Deixar o soprador arrefecer.
		Existe uma avaria elétrica.	▶ Desligar o soprador e ligar novamente após 5 segundos.
O período de funcionamento do soprador é demasiado curto.		O soprador não está totalmente carregado.	▶ Carregar totalmente o soprador.
		A durabilidade do soprador foi ultrapassada.	▶ Substituir o soprador.
O soprador não carrega.	3 LED estão acesos em vermelho.	O soprador está demasiado quente.	▶ Retirar a chave de ativação. ▶ Deixar o soprador arrefecer.
		Há uma avaria no soprador ou no cabo de carregamento.	▶ Retirar a chave de ativação. ▶ Consultar um revendedor especializado da STIHL.

18 Dados técnicos

18.1 Soprador STIHL BGA 45

- Peso: 2,2 kg
- Velocidade de ar com tubeira montada: 38 m/s
- Tecnologia da bateria: íões de lítio
- Tensão: 18 V
- Capacidade em Ah: ver placa de identificação
- Quantidade de energia em Wh: ver placa de identificação
- Gama de temperaturas permitida para utilização e armazenamento: 0 °C a + 50 °C

Se o soprador for usado a uma temperatura superior a + 30 °C, o período de funcionamento da bateria poderá diminuir e a potência do soprador baixar.

O tempo de funcionamento está indicado em www.stihl.com/battery-life.

18.2 Cabo de carregamento STIHL LK 45

- Tensão nominal: 100-240 V, 50-60 Hz
- Potência nominal: 14,6 W
- Corrente de carga: 0,65 A
- Gama de temperaturas permitida para utilização e armazenamento: 0 °C a + 40 °C

Os tempos de carregamento estão indicados em www.stihl.com/charging-times.

18.3 Valores sonoros e valores de vibração

O valor K para o nível da pressão sonora é 2 dB(A). O valor K para o nível da potência sonora é 2 dB(A). O valor K para os valores de vibração é 2 m/s².

A STIHL recomenda o uso de uma proteção auditiva.

- Nível da pressão sonora L_{pA} medido de acordo com EN 50636-2-100: 76 dB(A).
- Nível da potência sonora L_{WA} medido de acordo com EN 50636-2-100: 87 dB(A).
- Valor de vibração a_{NV} segundo EN 50636-2-100: Cabo de operação: 3,2 m/s².

Os valores de vibração indicados foram medidos segundo um processo de controlo normalizado, e podem ser utilizados para a comparação de aparelhos elétricos. Os valores de vibração que se apresentam na realidade podem divergir dos valores indicados em função do tipo de utilização. Os valores de vibração indicados podem ser utilizados para uma primeira estimativa da carga causada pela vibração. A carga causada de facto pela vibração tem que ser avaliada. Nesse sentido também podem ser considerados os períodos durante os quais o aparelho elétrico está desligado, e os períodos durante os quais está ligado, mas funciona sem carga.

Informações relativas ao cumprimento da norma da entidade patronal referente à vibração 2002/44/CE encontram-se em www.stihl.com/vib.

18.4 REACH

REACH designa um decreto CE para registar, avaliar e autorizar produtos químicos.

Informações para cumprir o decreto REACH podem ser consultadas no site www.stihl.com/reach.

19 Peças de reposição e acessórios

19.1 Peças de reposição e acessórios

STIHL  Estes símbolos identificam peças de reposição originais da STIHL e acessórios originais da STIHL.

A STIHL recomenda a utilização de peças de reposição originais da STIHL e acessórios originais da STIHL.

Peças de reposição e acessórios de outros fabricantes não podem ser avaliados pela STIHL quanto a fiabilidade, segurança e adequação apesar do constante acompanhamento oferecido e a STIHL não se pode responsabilizar pela sua utilização.

As peças de reposição originais da STIHL e os acessórios originais da STIHL estão disponíveis num revendedor especializado da STIHL.

20 Eliminar

20.1 Eliminação do soprador e do cabo de carregamento

É possível obter informações sobre a eliminação na administração local ou num concessionário especializado da STIHL.

Uma eliminação incorreta pode causar danos para a saúde e o ambiente.

O soprador possui uma bateria incorporada, que deve ser eliminada em separado.

- ▶ O soprador deve ser eliminado por um concessionário especializado da STIHL. O concessionário especializado da STIHL tratará da eliminação separada da bateria e do soprador.
- ▶ Entregar os produtos STIHL, incluindo a embalagem, de acordo com as normas locais, num local de recolha adequado para valorização de resíduos.
- ▶ Não eliminar juntamente com o lixo doméstico.

21 Declaração de conformidade CE

21.1 Soprador STIHL BGA 45

ANDREAS STIHL AG & Co. KG
Badstraße 115
D-71336 Waiblingen

Alemanha

declara, sob sua inteira responsabilidade, que

- Construção: Soprador a bateria
- Marca: STIHL
- Tipo: BGA 45
- Identificação de série: 4513

está em conformidade com todas as disposições aplicáveis das diretivas 2011/65/UE, 2006/42/CE, 2014/30/UE e 2000/14/CE, e foi desenvolvido e fabricado de acordo com as versões válidas na data de fabrico das seguintes normas: EN 55014-1, EN 55014-2, EN 60335-1 e EN 50636-2-100.

Para averiguar o nível da potência sonora medido e garantido procedeu-se segundo a Diretiva 2000/14/CE, anexo V.

- Nível da potência sonora medido: 86 dB(A)
- Nível de potência acústica garantido: 89 dB(A)

A documentação técnica foi conservada após a Produktzulassung da ANDREAS STIHL AG & Co. KG.

O ano de construção, o país de produção e o número da máquina estão indicados no soprador.

Waiblingen, 15/07/2021

ANDREAS STIHL AG & Co. KG



p.p.

Dr. Jürgen Hoffmann, chefe do departamento de regulação e autorização de produtos

22 Declaração de conformidade UKCA

22.1 Soprador STIHL BGA 45

**UK
CA**

ANDREAS STIHL AG & Co. KG

Badstraße 115

D-71336 Waiblingen

Alemanha

declara, sob sua inteira responsabilidade, que

- Construção: Soprador a bateria
- Marca: STIHL
- Tipo: BGA 45
- Identificação de série: 4513

está em conformidade com todas as disposições aplicáveis dos regulamentos do Reino Unido The Restriction of the Use of Certain Hazardous Substances in Electrical and Electronic Equipment Regulations 2012, Supply of Machinery (Safety) Regulations 2008, Electromagnetic Compatibility Regulations 2016 e Noise Emission in the Environment by Equipment for use Outdoors Regulations 2001, e foi desenvolvido e fabricado de acordo com as versões das seguintes normas válidas na data de fabrico: EN 55014-1, EN 55014-2, EN 60335-1 e EN 50636-2-100. Para averiguar o nível da potência sonora medido e garantido procedeu-se segundo os regulamentos do Reino Unido Noise Emission in the Environment by Equipment for use Outdoors Regulations 2001, Schedule 8.

- Nível da potência sonora medido: 86 dB(A)
- Nível de potência acústica garantido: 89 dB(A)

A documentação técnica está guardada na ANDREAS STIHL AG & Co. KG.

O ano de construção, o país de produção e o número da máquina estão indicados no soprador.

Waiblingen, 15/07/2021

ANDREAS STIHL AG & Co. KG



p.p.

Dr. Jürgen Hoffmann, chefe do departamento de regulação e autorização de produtos

Содержание

1	Предисловие.....	133
2	Информация к данному руководству по эксплуатации.....	134
3	Обзор.....	134
4	Указания по технике безопасности.....	135
5	Подготовка воздуходувки к эксплуатации.....	141
6	Зарядка воздуходувки и светодиоды..	141
7	Сбор воздуходувки.....	142
8	Вставить и вынуть ключ.....	142
9	Включение и выключение воздуходувки.....	142
10	Проверить воздуходувку и аккумулятор.....	143
11	Работа с воздуходувкой.....	143
12	После работы.....	144
13	Транспортировка.....	144
14	Хранение.....	144
15	Очистка.....	144
16	Техническое обслуживание и ремонт..	145
17	Устранение неисправностей.....	145
18	Технические данные	146
19	Запасные части и принадлежности	146
20	Утилизация.....	147
21	Сертификат соответствия ЕС.....	147
22	Адреса.....	147

1 Предисловие

Уважаемый клиент,

мы рады, что вы выбрали изделие STIHL. Мы разрабатываем и производим продукцию высочайшего качества, соответствующую потребностям наших клиентов. Наша продукция обеспечивает высокую надежность даже при экстремальных нагрузках.

STIHL – это и высочайшее качество обслуживания. Наши представители всегда готовы провести для вас компетентную консультацию и инструктаж, а также обеспечить всестороннюю техническую поддержку.

Компания STIHL безоговорочно проводит политику бережного и ответственного отношения к природе. Данное руководство по эксплуатации предназначено для содействия вам в безопасной и экологически благоприятной эксплуатации изделия STIHL в течение всего длительного срока службы.

Мы благодарим вас за доверие и желаем приятных впечатлений от вашего нового изделия STIHL.

N. S. Stihl

д-р Николас Штиль

ВАЖНО! ПЕРЕД ПРИМЕНЕНИЕМ ОЗНАКОМИТЬСЯ И СОХРАНИТЬ.

2 Информация к данному руководству по эксплуатации

2.1 Действующие документы

Действуют местные правила техники безопасности.

- ▶ В дополнение к настоящему руководству по эксплуатации прочесть, усвоить и сохранить следующие документы:
 - Информация по технике безопасности для аккумуляторов и изделий со встроенным аккумулятором STIHL: www.stihl.com/safety-data-sheets

2.2 Обозначение предупредительных сообщений в тексте



ПРЕДУПРЕЖДЕНИЕ

- Указывает на возможные опасности, которые могут привести к тяжелым травмам или летальному исходу.
 - ▶ Описанные меры помогут предотвратить тяжелые травмы или летальный исход.

УКАЗАНИЕ

- Указывает на возможные опасности, которые могут привести к материальному ущербу.
 - ▶ Описанные меры помогут избежать материального ущерба.

2.3 Символы в тексте



Данный символ указывает на главу в данной инструкции по эксплуатации.

3 Обзор

3.1 Воздуходувка и зарядный кабель

Аккумулятор стационарно вмонтирован в воздуходувку.

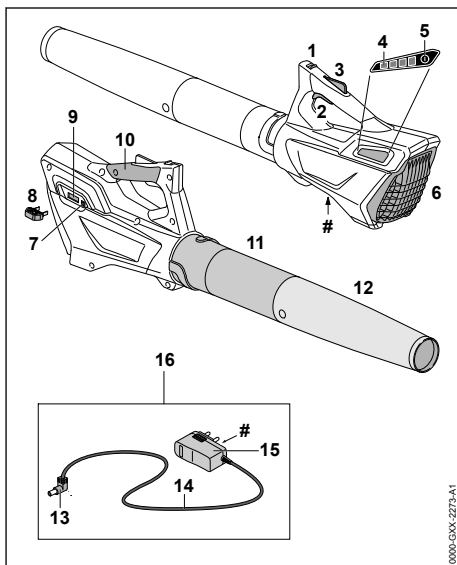

- 1 Освобождающий флажок**
Освобождающий флажок вместе с фиксатором рычага переключения разблокирует рычаг переключения.
- 2 Рычаг переключения**
Рычаг переключения включает и выключает воздуходувку.
- 3 Фиксатор рычага переключения**
Фиксатор рычага переключения разблокирует рычаг переключения.
- 4 Светодиоды**
Светодиоды отображают уровень заряда воздуходувки и неисправности.

5 Кнопка

Кнопка активирует светодиоды на воздуходувке.

6 Защитная решетка

Защитная решетка предохраняет пользователя от подвижных элементов воздуходувки.

7 Разъем питания

В разъем питания вмонтирован зарядный штекер.

8 Ключ

Ключ активирует воздуходувку.

9 Гнездо

В гнездо вставляется ключ.

10 Рукоятка управления

Рукоятка управления предназначена для управления, направления и ношения воздуходувки.

11 Нагнетательная трубка

Нагнетательная трубка служит для подачи воздуха.

12 Насадка

Через насадку подается и направляется воздушный поток.

13 Зарядный штекер

Зарядный штекер соединяет зарядный кабель с разъемом питания.

14 Кабель питания

Кабель питания соединяет зарядный штекер со штепсельной вилкой.

15 Штепсельная вилка

Штепсельная вилка соединяет зарядный кабель с розеткой.

16 Зарядный кабель

Зарядный кабель предназначен для зарядки воздуходувки.

Заводская табличка с номером изделия**3.2 Символы**

Символы, которые могут находиться на воздуходувке и зарядном кабеле, означают следующее:

 Этот символ указывает, в каком направлении необходимо отводить освобождающий флажок.

 **L_{WA}** Гарантированный уровень звуковой мощности согласно директиве 2000/14/EG в дБ(А) для сопоставимости уровней шума изделий.

 **LK 45** Этот символ указывает, что для зарядки необходимо использовать зарядный кабель LK 45.

 Величина рядом с символом обозначает емкость аккумулятора согласно спецификации изготовителя. Доступная при работе емкость ниже.

 Эксплуатировать электрическое устройство в закрытом и сухом помещении.

 Не утилизировать изделие вместе с бытовыми отходами.

 Монтировать так, чтобы стрелки были направлены вертикально вверх.

4 Указания по технике безопасности**4.1 Введение**

Данное изделие имеет безопасную конструкцию и снабжено устройствами защиты. Тем не менее, во избежание возможных повреждений необходимо выполнять следующие инструкции по технике безопасности.

4.2 Предупреждающие символы

Предупреждающие символы на воздуходувке или зарядном кабеле означают следующее:

 Соблюдать меры предосторожности и правила техники безопасности.

 Прочсть, усвоить и сохранить руководство по эксплуатации.

 Работать в защитных очках.

 Зафиксировать длинные волосы так, чтобы исключить возможность их затягивания в воздуходувку.

 Вынимать ключ на время перерывов в работе, транспортировки, зарядки, хранения, технического обслуживания или ремонта.

 Предохранять воздуходувку от воздействия дождя и влаги, не погружать ее в жидкости.

 Соблюдать безопасное расстояние.



Беречь воздуходувку от жары и открытого огня.



Соблюдать допустимый температурный диапазон воздуходувки.

4.3 Использование по назначению

Воздуходувка STIHL BGA 45 служит для сдувания листьев, травы, бумаги и других аналогичных материалов.

Воздуходувку запрещено использовать во время дождя.

Питание воздуходувки осуществляется от встроеного аккумулятора.

Зарядный кабель STIHL LK 45 служит для подзарядки воздуходувки STIHL BGA 45.

▲ ПРЕДУПРЕЖДЕНИЕ

- Использование зарядных кабелей, блоков питания от сети или сетевых адаптеров, не утвержденных STIHL для воздуходувки, может привести к пожару и взрыву. Это чревато тяжелыми или летальными травмами и материальным ущербом.

- ▶ Воздуходувки STIHL BGA 45 следует заряжать, используя зарядный кабель STIHL LK 45.

- Использование воздуходувки или зарядного кабеля не по назначению может привести к тяжелым травмам или летальному исходу и материальному ущербу.

- ▶ Воздуходувку и зарядный кабель следует использовать в соответствии с описанием в настоящем руководстве по эксплуатации.

4.4 Требования к пользователю

▲ ПРЕДУПРЕЖДЕНИЕ

- Пользователи, не прошедшие инструктаж, могут не понять или неправильно оценить риски, связанные с эксплуатацией воздуходувки и зарядного кабеля. Это чревато тяжелыми или смертельными травмами пользователя или других лиц.



- ▶ Прочсть, усвоить и сохранить руководство по эксплуатации.

- ▶ При передаче воздуходувки или зарядного кабеля другому лицу: Передать в комплекте руководство по эксплуатации.
- ▶ Убедиться, что пользователь соответствует следующим требованиям.

- Пользователь находится в отдохнувшем состоянии.

- Пользователь физически, сенсорно и умственно способен управлять воздуходувкой и использовать зарядный кабель, а также работать с ними. Если пользователь обладает лишь ограниченной физической, сенсорной или умственной способностью к управлению устройством, он может работать только под наблюдением компетентного лица или руководствуясь его указаниями.

- Пользователь способен распознать и оценить опасности, связанные с воздуходувкой и зарядным кабелем.

- Пользователь достиг совершеннолетия или пользователь находится на профессиональном обучении под наблюдением согласно государственным предписаниям.

- Получение инструктажа у дилера STIHL или ком-

петентного лица перед началом работы с воздухоходувкой и использованием зарядного устройства.

– Отсутствие воздействия алкогольных, наркотических веществ или медицинских препаратов.

- ▶ В случае неясностей: обратиться к дилеру STIHL.

4.5 Одежда и оснащение

▲ ПРЕДУПРЕЖДЕНИЕ

■ При работе длинные волосы могут быть затянуты в воздухоходувку. Пользователь может получить тяжелые повреждения.



- ▶ Собрать и зафиксировать длинные волосы так, чтобы они располагались поверх плеч.

■ Во время работы существует вероятность подбрасывания предметов с высокой скоростью. Пользователь может получить травмы.



- ▶ Носить плотно прилегающие защитные очки. Подходящие защитные очки прошли испытания в соответствии со стандартом EN 166 или согласно национальным предписаниям и продаются с соответствующей маркировкой.

▶ Носить длинные брюки.

■ Во время работы возможно образование пыли. Пыль, попавшая в дыхательные пути, может причинить вред здоровью и вызвать аллергические реакции.

▶ В случае подъема клубов пыли Носить пылезащитную маску.

■ Несоответствующая одежда может запутаться в ветках, кустах и попасть в воздухоходувку. Пользователи без подходящей одежды могут получить тяжелые травмы.

▶ Носить плотно прилегающую одежду.

▶ Снять шарфы и украшения.

■ При ношении неподходящей обуви пользователь может поскользнуться. Пользователь может получить травмы.

▶ Носить прочную, закрытую обувь с рифленой подошвой.

4.6 Рабочая зона и окружающее пространство

4.6.1 Воздуходувка

▲ ПРЕДУПРЕЖДЕНИЕ

■ Посторонние лица, дети и животные могут не понять и неправильно оценить опасности, связанные с воздухоходувкой и выбросом предметов. Посторонние, дети и животные могут получить тяжелые травмы, возможен также материальный ущерб.



▶ Посторонние, дети и животные должны находиться не ближе 5 м от рабочей зоны устройства.

▶ Соблюдать дистанцию 5 м от предметов.

▶ Не оставлять воздухоходувку без присмотра.

▶ Не допускать игры детей с воздухоходувкой.

■ Воздуходувка не является влагонепроницаемой. Эксплуатация во время дождя или при высокой влажности может привести к поражению электрическим током. Пользователь может получить травмы, а воздухоходувка может быть повреждена.



▶ Не работать при дожде и высокой влажности.

■ Электрические узлы воздухоходувки могут искрить. В легковоспламеняющейся или взрывоопасной среде искры могут стать причиной пожара и взрыва. Возможны тяжелые или смертельные травмы, а также материальный ущерб.

▶ Запрещено работать в легковоспламеняющихся и взрывоопасных средах.

4.6.2 Зарядный кабель

▲ ПРЕДУПРЕЖДЕНИЕ

■ Посторонние лица, дети и животные могут не понять и неправильно оценить опасности, связанные с зарядным кабелем и электрическим током. Посторонние лица, дети и животные могут получить тяжелые или смертельные травмы.

▶ Не подпускайте близко посторонних лиц, детей и животных.

▶ Не оставлять зарядный кабель без присмотра.

▶ Не допускать игры детей с зарядным кабелем.

- Зарядный кабель не защищен от всех внешних воздействий. При определенных внешних воздействиях зарядный кабель может загореться или взорваться. Это может привести к тяжелым травмам и материальному ущербу.
 - ▶ Беречь зарядный кабель от дождя и влаги.
 - ▶ Эксплуатировать зарядный кабель в закрытых и сухих помещениях.
 - ▶ Не эксплуатировать зарядный кабель в легковоспламеняющихся и взрывоопасных средах.
 - ▶ Использовать и хранить зарядный кабель при температурах от 0 °C до + 40 °C.

4.7 Безопасное состояние

4.7.1 Воздуходувка

Воздуходувка находится в безопасном состоянии, если соблюдены следующие условия:

- Воздуходувка не повреждена.
- Воздуходувка чистая и сухая.
- Органы управления исправны, и в их конструкцию не вносятся изменения.
- Используются только оригинальные принадлежности STIHL для данной воздуходувки.
- Принадлежности установлены надлежащим образом.

▲ ПРЕДУПРЕЖДЕНИЕ

- В небезопасном состоянии узлы не могут работать надлежащим образом, и предохранительные устройства могут выйти из строя. Это может стать причиной тяжелых травм людей или летального исхода.
 - ▶ Работать с неповрежденной воздуходувкой.
 - ▶ Не заряжать поврежденную воздуходувку.
 - ▶ Если воздуходувка загрязнена или влажная: очистить и просушить.
 - ▶ Не вносить изменения в конструкцию воздуходувки. Исключение: монтаж подходящих для данной воздуходувки нагнетательной трубы и сопла.
 - ▶ Если органы управления не работают: не пользоваться воздуходувкой.

- ▶ Устанавливать только оригинальные принадлежности STIHL для данной воздуходувки.
- ▶ Установить принадлежности в соответствии с описанием в настоящем руководстве по эксплуатации или в руководстве по эксплуатации принадлежностей.
- ▶ Не вставлять предметы в отверстия воздуходувки.
- ▶ Не соединять контакты гнезда с металлическими предметами. Это может привести к короткому замыканию.
- ▶ Не вскрывать воздуходувку.
- ▶ Заменить изношенные или поврежденные указательные таблички.
- ▶ В случае неясностей обратиться к дилеру STIHL.

4.7.2 Зарядный кабель

Зарядный кабель находится в безопасном состоянии, если соблюдены следующие условия:

- Зарядный кабель не поврежден.
- Зарядный кабель чистый и сухой.

▲ ПРЕДУПРЕЖДЕНИЕ

- В небезопасном состоянии узлы не могут работать надлежащим образом, и система безопасности выходит из строя. Это чревато тяжелыми или смертельными травмами.
 - ▶ Использовать неповрежденный зарядный кабель.
 - ▶ Если зарядный кабель загрязнен или влажный: очистить и просушить его.
 - ▶ Не изменять конструкцию зарядного кабеля.
 - ▶ Не соединять контакты зарядного кабеля с металлическими предметами, это может привести к короткому замыканию.
 - ▶ Не вскрывать зарядный кабель.

4.8 Встроенный аккумулятор

▲ ПРЕДУПРЕЖДЕНИЕ

- Встроенный аккумулятор не защищен от всех внешних воздействий. При определенных внешних воздействиях на встроенный аккумулятор воздуходувка может загореться, взорваться или получить необратимые повреждения. Возможны тяжелые или

смертельные травмы, а также материальный ущерб.



- ▶ Беречь воздуходувку от жары и открытого огня.
- ▶ Не бросать воздуходувку в огонь.



- ▶ Использовать и хранить воздуходувку при температурах от 0 °C до + 50 °C.
- ▶ Хранить воздуходувку вдали от мелких металлических предметов.
- ▶ Предохранять воздуходувку от воздействия дождя и влаги, не погружать ее в жидкости.
- ▶ Не подвергать воздуходувку воздействию высокого давления.
- ▶ Не подвергать воздуходувку воздействию микроволн.
- ▶ Предохранять воздуходувку от химических веществ и солей.
- ▶ Не транспортировать поврежденную воздуходувку.
- Из поврежденного аккумулятора может вытечь жидкость. Контакт жидкости с кожей или глазами может вызвать раздражение кожи или глаз.
 - ▶ Избегать контакта с жидкостью.
 - ▶ Если произошел контакт с кожей: обильно промыть места контакта на коже водой с мылом.
 - ▶ В случае попадания в глаза: обильно промывать глаза водой в течение не менее 15 минут, после чего обратиться к врачу.
- Поврежденный или неисправный аккумулятор может издавать необычный запах, дымиться или гореть. Возможны тяжелые или смертельные травмы, а также материальный ущерб.
 - ▶ Если воздуходувка издает необычный запах или дымится: не использовать воздуходувку и не допускать ее контакта с горючими веществами.
 - ▶ Если воздуходувка горит: потушить воздуходувку, используя огнетушитель или воду.
- ▶ Работать нужно спокойно, максимально контролируя ситуацию.
- ▶ В условиях недостаточного освещения и плохой видимости: не работать с воздуходувкой.
- ▶ Работать с воздуходувкой в одиночку.
- ▶ При работе не поднимать бензопилу выше уровня плеча.
- ▶ Обращать внимание на препятствия.
- ▶ При работе стоять на грунте/полу и удерживать равновесие. Если необходимо работать на высоте: использовать подъемную рабочую площадку или надежные леса.
- ▶ При появлении признаков усталости: сделать перерыв.
- ▶ Ориентировать воздуходувку в направлении ветра.
- Во время работы существует вероятность выброса предметов с высокой скоростью. Это может привести к травмам людей и животных, а также к материальному ущербу.
 - ▶ Не направлять поток воздуха на людей, животных и предметы.
- Если при эксплуатации воздуходувка начинает работать необычно, возможно, она находится в небезопасном состоянии. Это может привести к тяжелым травмам и материальному ущербу.
 - ▶ Завершить работу, вынуть ключ для активации и обратиться к дилеру STIHL.
- В процессе работы воздуходувка может вибрировать.
 - ▶ Делать перерывы.
 - ▶ При появлении признаков нарушения кровообращения: проконсультироваться с врачом.
- Образовавшаяся пыль может привести к появлению статического электричества на воздуходувке. При определенных окружающих условиях (например, сухости окружающей среды) возможен ударный разряд воздуходувки и образование искр. В легковоспламеняющейся или взрывоопасной среде искры могут стать причиной пожара и взрыва. Возможны тяжелые или смертельные травмы, а также материальный ущерб.
 - ▶ Запрещено работать в легковоспламеняющихся и взрывоопасных средах.

4.9 Работа

▲ ПРЕДУПРЕЖДЕНИЕ

- В определенных ситуациях пользователь не может больше работать сосредоточенно. Пользователь может споткнуться, упасть и получить тяжелые травмы.

4.10 Зарядка

Контакт с проводящими ток узлами может произойти по следующим причинам.

- Поврежден кабель питания.

- Повреждена штепсельная вилка.
- Неправильно смонтирована розетка.

▲ ОПАСНОСТЬ

- Контакт с проводящими ток узлами может привести к удару током. Это чревато тяжелыми травмами или летальным исходом для пользователя.
 - ▶ Убедиться, что кабель питания и штепсельная вилка не повреждены.
 - ▶ Вставить штепсельную вилку в правильно установленную розетку.
- Во время зарядки неправильное напряжение или неправильная частота сети может вызвать перегрузку зарядного кабеля. Возможно повреждение зарядного кабеля.
 - ▶ Убедиться, что напряжение и частота сети соответствуют данным на заводской табличке зарядного кабеля.
- Если зарядный кабель подключен к многопозиционной розетке, то при зарядке возможна перегрузка электрических узлов. Электрические узлы могут нагреться и стать причиной пожара. Возможны тяжелые или смертельные травмы, а также материальный ущерб.
 - ▶ Убедитесь, что номинальная мощность многопозиционной розетки не превышает данными на заводской табличке зарядного кабеля и всех электрических устройств, подключенных к розетке.
- Во время зарядки поврежденный или неисправный зарядный кабель может выделять необычный запах или дым. Это может привести к травмам и материальному ущербу.
 - ▶ Выньте штепсельную вилку из розетки.
- В случае недостаточного отвода тепла зарядный кабель может перегреться и инициировать пожар. Возможны тяжелые или смертельные травмы, а также материальный ущерб.
 - ▶ Не вскрывать зарядный кабель.

4.11 Транспортировка

▲ ПРЕДУПРЕЖДЕНИЕ

- При транспортировке воздуходувка может перевернуться или сдвинуться. Это чревато травмами и материальным ущербом.



- ▶ Вынуть ключ.
- ▶ Упаковать воздуходувку в упаковку или контейнер так, чтобы она не двигалась.

- ▶ Зафиксировать упаковку или контейнер стяжными ремнями или сеткой так, чтобы они не двигались.

4.12 Хранение

4.12.1 Воздуходувка

▲ ПРЕДУПРЕЖДЕНИЕ

- Дети могут не понять и неправильно оценить опасности, связанные с воздуходувкой. Это может привести к серьезным травмам детей.



- ▶ Вынуть ключ.
- ▶ Хранить воздуходувку в недоступном для детей месте.
- Контакты гнезда и металлические узлы могут подвергнуться коррозии из-за сырости. Воздуходувка может быть повреждена.
 - ▶ Вынуть ключ.



- ▶ Хранить воздуходувку в чистом и сухом состоянии.
- Воздуходувка не защищена от всех внешних воздействий. Определенные внешние воздействия на воздуходувку могут привести к ее повреждению.
 - ▶ Хранить воздуходувку в чистом и сухом состоянии.
 - ▶ Хранить воздуходувку в закрытом помещении.
 - ▶ Хранить ключ отдельно от воздуходувки.

4.12.2 Зарядный кабель

▲ ПРЕДУПРЕЖДЕНИЕ

- Дети могут не понять или неправильно оценить опасности, связанные с зарядным кабелем. Это может привести к тяжелым травмам или смерти детей.
 - ▶ Хранить зарядный кабель в недоступном для детей месте.
- Зарядный кабель не защищен от всех внешних воздействий. Определенные внешние воздействия на зарядный кабель могут привести к его повреждению.
 - ▶ Если зарядный кабель нагрелся: дать ему остыть.
 - ▶ Хранить зарядный кабель в чистом и сухом состоянии.

► Хранить зарядный кабель в закрытом помещении.

- Использовать зарядный кабель при температурах от 0 °до + 40 °С.

4.13 Очистка, техническое обслуживание и ремонт

▲ ПРЕДУПРЕЖДЕНИЕ

- Если при очистке, техническом обслуживании или ремонте вставлен ключ для активации, воздуходувка может случайно включиться. Это может привести к тяжелым травмам и материальному ущербу.



- Вынуть ключ.

- Агрессивные чистящие средства, очистка струей воды или острые предметы могут повредить воздуходувку и зарядный кабель. Неправильная очистка воздуходувки или зарядного кабеля приводит к неполадкам в работе узлов и выходу из строя системы безопасности. Это может стать причиной тяжелых травм.

- Очищать воздуходувку и зарядный кабель в соответствии с описанием, приведенным в настоящей инструкции по эксплуатации.

- Неправильное выполнение технического обслуживания или ремонта воздуходувки и зарядного кабеля приводит к неполадкам в работе узлов и выходу из строя системы безопасности. Это может стать причиной тяжелых травм людей или летального исхода.

- Запрещено самостоятельное выполнение технического обслуживания или ремонта воздуходувки и зарядного кабеля.

- При необходимости технического обслуживания или ремонта воздуходувки или зарядного кабеля: обратиться к дилеру STIHL.

5 Подготовка воздуходувки к эксплуатации

5.1 Подготовка воздуходувки к эксплуатации

Каждый раз перед началом работы необходимо выполнить следующее.

- Убедиться в надлежащем состоянии указанных ниже компонентов.
 - Воздуходувка, 4.7.1.
 - Зарядный кабель, 4.7.2.
- Проверить встроенный аккумулятор, 10.2.
- Полностью зарядить воздуходувку, 6.
- Очистить воздуходувку, 15.1.
- Установить нагнетательную трубу и сопло, 7.
- Проверить органы управления, 10.
- Если указанные шаги выполнить невозможно: не использовать воздуходувку и обратиться к дилеру STIHL.

6 Зарядка воздуходувки и светодиоды

6.1 Зарядка воздуходувки

Продолжительность зарядки зависит от различных факторов, например, от температуры воздуходувки или от температуры окружающего воздуха. Фактическая продолжительность зарядки может отличаться от указанной. Продолжительность зарядки указана на странице www.stihl.com/charging-times.

Если штепсельная вилка вставлена в розетку и зарядный кабель подключен к воздуходувке, то процесс зарядки начинается автоматически. Процесс зарядки автоматически завершается, когда воздуходувка полностью заряжена.

Во время зарядки воздуходувка и зарядный кабель нагреваются.

- Вынуть ключ.

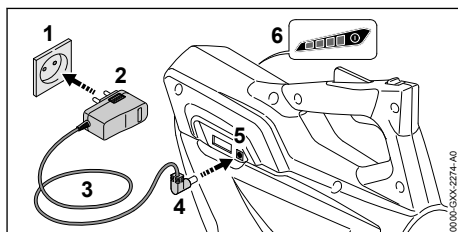

- Вставить штепсельную вилку (2) в доступную розетку (1).

! ПРЕДУПРЕЖДЕНИЕ

- О кабель питания можно споткнуться. Это может привести к травмам и к повреждению зарядного кабеля.

▶ Кабель питания должен лежать ровно.

- Положить кабель питания (3).
- Вставить зарядный штекер (4) в разъем питания (5). Светящиеся зеленые светодиоды (6) отображают состояние зарядки.
- Если светодиоды (6) перестали светиться: вынуть зарядный штекер (4) из разъема питания (5). Воздуходувка полностью заряжена.
- Вынуть штепсельную вилку (2) из розетки (1).

6.2 Отображение уровня заряда

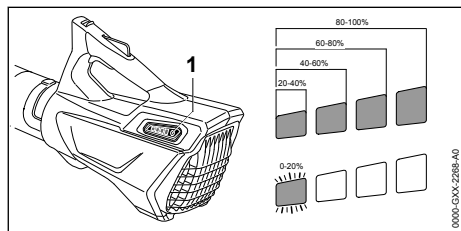

- Нажать кнопку (1). В течение примерно 5 секунд светятся зеленые светодиоды, отображая уровень заряда.
- Если мигает правый зеленый светодиод: зарядить воздуходувку.

6.3 Светодиоды

Светодиоды отображают уровень заряда или неисправности воздуходувки. Могут светиться либо мигать зеленые или красные светодиоды.

- Если светятся или мигают зеленые светодиоды, отображается уровень заряда.
- Если светятся или мигают красные светодиоды: устранить неисправности, 17. Воздуходувка неисправна.

7 Сбор воздуходувки

7.1 Установка нагнетательной трубки и насадки

- Выключить воздуходувку и вынуть ключ.

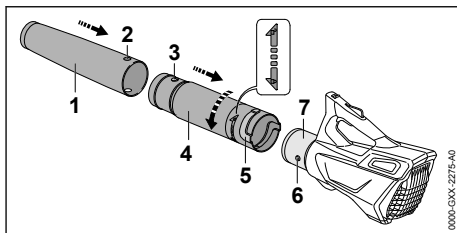

- Совместить по высоте отверстие (2) и цапфу (3).
- Надеть насадку (1) на нагнетательную трубку (4). Насадка (1) фиксируется с щелчком и не снимается.
- Совместить по высоте цапфу (6) и паз (5).
- Надеть нагнетательную трубку (4) на корпус (7).
- Поворачивать нагнетательную трубку (4) в направлении \odot , пока она не войдет.

Не нужно снимать нагнетательную трубку.

8 Вставить и вынуть ключ

8.1 Вставка ключа

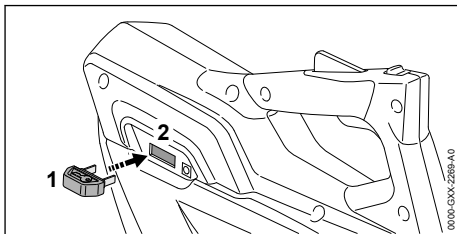

- Вставить ключ (1) в гнездо (2).

8.2 Вынимание ключа

- Поставить воздуходувку на ровную поверхность.
- Вынуть ключ.
- Хранить ключ в недоступном для детей месте.

9 Включение и выключение воздуходувки

9.1 Включение воздуходувки

- Держать воздуходувку одной рукой за рукоятку управления так, чтобы большой палец обхватывал рукоятку.

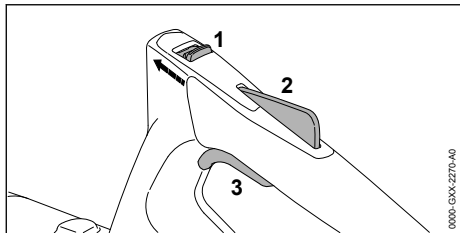

- ▶ Большим пальцем сдвинуть освобождающий флажок (1) в направлении нагнетательной трубки и удерживать в данном положении.
- ▶ Нажать на фиксатор рычага переключения (2) и удерживать в нажатом положении. Освобождающий флажок (1) можно отпустить.
- ▶ Нажать указательным пальцем на рычаг переключения (3) и удерживать в нажатом положении. Воздуховодка набирает скорость и из насадки выдувается воздух.

9.2 Выключение воздуховодки

- ▶ Отпустить рычаг переключения и фиксатор рычага переключения. Воздух перестает выдуваться из насадки.
- ▶ Если воздух продолжает выдуваться из насадки: вынуть ключ и обратиться к дилеру STIHL. Воздуховодка неисправна.

10 Проверить воздуховодку и аккумулятор

10.1 Проверка органов управления

Освобождающий флажок, фиксатор рычага переключения и рычаг переключения

- ▶ Вынуть ключ.
- ▶ Попытаться нажать рычаг переключения, не нажимая освобождающий флажок и фиксатор рычага переключения.
- ▶ Если рычаг переключения удается нажать: не использовать воздуховодку и обратиться к дилеру STIHL. Имеет место неисправность освобождающего флажка или фиксатора рычага переключения.
- ▶ Большим пальцем сдвинуть освобождающий флажок в направлении нагнетательной трубки и удерживать в данном положении.
- ▶ Нажать на фиксатор рычага переключения и удерживать в данном положении.

- ▶ Нажать на рычаг переключения.
- ▶ Отпустить рычаг переключения, фиксатор рычага переключения и освобождающий флажок.
- ▶ Если рычаг переключения, фиксатор рычага переключения или освобождающий флажок движется туго или не возвращается в исходное положение: не использовать воздуховодку и обратиться к дилеру STIHL. Рычаг переключения, фиксатор рычага переключения или освобождающий флажок неисправен.

Включение воздуховодки

- ▶ Вставить ключ.
- ▶ Большим пальцем сдвинуть освобождающий флажок в направлении нагнетательной трубки и удерживать в данном положении.
- ▶ Нажать на фиксатор рычага переключения и удерживать в данном положении.
- ▶ Нажать и удерживать рычаг переключения. Из насадки выдувается поток воздуха.
- ▶ Если мигают 3 красных светодиода: вынуть ключ и обратиться к дилеру STIHL. Воздуховодка неисправна.
- ▶ Отпустить рычаг переключения. Воздух перестает выдуваться из насадки.
- ▶ Если воздух продолжает выдуваться из насадки: вынуть ключ и обратиться к дилеру STIHL. Воздуховодка неисправна.

10.2 Проверить встроенный аккумулятор

- ▶ Нажать кнопку. Светодиоды светятся или мигают.
- ▶ Если светодиоды не светятся или не мигают: не использовать воздуховодку и обратиться к дилеру STIHL. Встроенный аккумулятор неисправен.

11 Работа с воздуховодкой

11.1 Как держать и вести воздуховодку

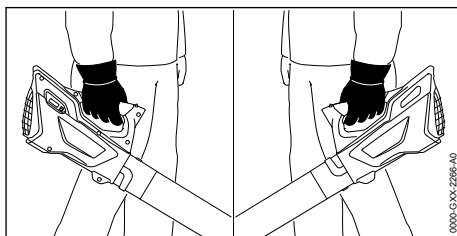

- ▶ Держать и направлять воздуходувку за рукоятку управления так, чтобы большой палец обхватывал рукоятку управления.

11.2 Управление потоком воздуха

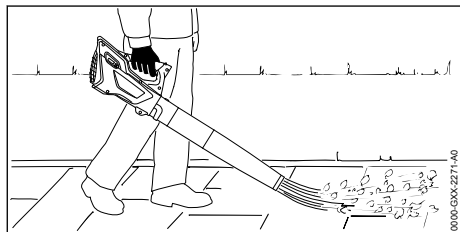

- ▶ Направить насадку на землю.
- ▶ Идти вперед медленно и осторожно.

12 После работы

12.1 После работы

- ▶ Выключить воздуходувку и вынуть ключ.
- ▶ Очистить воздуходувку.

13 Транспортировка

13.1 Транспортировка воздуходувки

- ▶ Выключить воздуходувку и вынуть ключ для активации.

Переноска воздуходувки

- ▶ Нести воздуходувку одной рукой за рукоятку управления.

Транспортировка воздуходувки в транспортном средстве

- ▶ Зафиксировать воздуходувку, чтобы она не сдвинулась и не перевернулась.
- ▶ В случае упаковки воздуходувки: упаковать воздуходувку так, чтобы она не двигалась в упаковке, и закрепить упаковку так, чтобы она не двигалась.

Ввиду наличия встроенного аккумулятора на воздуходувку распространяются требования к транспортировке опасных грузов. Воздуходувка классифицирована как UN 3481 (литий-ионные аккумуляторы в оборудовании) и была проверена согласно руководству ООН «Испытания и критерии» часть III, подраздел 38.3.

Предписания по транспортировке имеются на сайте www.stihl.com/safety-data-sheets.

14 Хранение

14.1 Хранение воздуходувки

STIHL рекомендует хранить воздуходувку с уровнем заряда 40–60 % (горят 2 зеленых светодиода).

- ▶ Выключить воздуходувку и вынуть ключ для активации.
- ▶ Хранить воздуходувку так, чтобы выполнялись следующие условия.
 - Воздуходувка недоступна для детей.
 - Воздуходувка чистая и сухая.
 - Воздуходувка находится в закрытом помещении.
 - Воздуходувка отсоединена от зарядного кабеля.
 - Температура воздуходувки составляет от 0 до + 50 °C.

УКАЗАНИЕ

- Если воздуходувка хранится не так, как это указано в данной инструкции по эксплуатации, может наступить глубокий разряд аккумулятора, что приведет к необратимым повреждениям.
 - ▶ Разряженную воздуходувку зарядить перед хранением. STIHL рекомендует хранить воздуходувку с уровнем заряда 40–60 % (горят 2 зеленых светодиода).

14.2 Хранение зарядного кабеля

- ▶ Вынуть штепсельную вилку из розетки.
- ▶ Хранить зарядный кабель так, чтобы выполнялись следующие условия:
 - Зарядный кабель недоступен для детей.
 - Зарядный кабель чистый и сухой.
 - Зарядный кабель находится в закрытом помещении.
 - Зарядный кабель отсоединен от воздуходувки.
 - Температура зарядного кабеля составляет от 0 °до + 40 °C.

15 Очистка

15.1 Очистка воздуходувки

- ▶ Выключить воздуходувку и вынуть ключ для активации.
- ▶ Протереть воздуходувку начисто влажной материей.
- ▶ Очистить вентиляционные прорези кистью.
- ▶ Прочистить защитную решетку кистью или мягкой щеткой.

15.2 Чистка зарядного кабеля

- ▶ Извлечь штепсельную вилку из розетки.
- ▶ Вынуть зарядный штекер из разъема питания.
- ▶ Очистить зарядный кабель влажной тряпкой.

16 Техническое обслуживание и ремонт

16.1 Интервалы технического обслуживания

Интервалы технического обслуживания зависят от окружающих условий и условий труда. STIHL рекомендует следующие интервалы технического обслуживания:

ежегодно

- ▶ Отдать воздуходушку на проверку дилеру STIHL.

17 Устранение неисправностей

17.1 Устранение неисправностей воздуходушки или зарядного кабеля

Неисправность	Светодиоды на воздуходушке	Причина	Принимаемые меры
Воздуходувка не запускается при включении.	Мигает 1 зеленый светодиод.	Слишком низкий уровень заряда воздуходушки.	▶ Зарядить воздуходушку.
	Светятся 3 красных светодиода.	Воздуходувка перегрелась.	▶ Вынуть ключ. ▶ Дать воздуходушке остыть.
	Мигают 3 красных светодиода.	Сбой электропитания.	▶ Вынуть ключ. ▶ Не использовать воздуходушку и обратиться к дилеру STIHL.
		Воздуходувка влажная.	▶ Просушить воздуходушку.
Воздуходувка отключается во время работы.	Светятся 3 красных светодиода.	Воздуходувка перегрелась.	▶ Вынуть ключ. ▶ Дать воздуходушке остыть.
		Сбой электропитания.	▶ Выключить воздуходушку и снова включить через 5 секунд.
Воздуходувка работает в течение слишком короткого времени.		Воздуходувка заряжена не полностью.	▶ Полностью зарядить воздуходушку.
		Ресурс воздуходушки выработан.	▶ Заменить воздуходушку.
Воздуходувка не заряжается.	Светятся 3 красных светодиода.	Воздуходувка перегрелась.	▶ Вынуть ключ. ▶ Дать воздуходушке остыть.
		Имеет место неисправность	▶ Вынуть ключ. ▶ обратиться к дилеру STIHL.

16.2 Техническое обслуживание и ремонт воздуходушки

Пользователь не может самостоятельно осуществлять техническое обслуживание и ремонт устройства.

- ▶ Если воздуходушка требует обслуживания или неисправна, следует обратиться к представителю STIHL.

16.3 Техобслуживание и ремонт зарядного кабеля

Зарядный кабель не требует технического обслуживания и не подлежит ремонту.

- ▶ Если зарядный кабель неисправен или поврежден: заменить зарядный кабель.

Неисправность	Светодиоды на воздуходувке	Причина	Принимаемые меры
		воздуходувки или зарядного кабеля.	

18 Технические данные

18.1 Воздуходувка STIHL BGA 45

- Масса: 2,2 кг
- Скорость воздушного потока с установленной насадкой: 38 м/с
- Тип: литиево-ионный
- Напряжение: 18 В
- Емкость в А*ч: см. заводскую табличку
- Энергоемкость в Вт*ч: см. заводскую табличку
- Допустимый диапазон температур для эксплуатации и хранения: от 0°C до + 50°C

В случае использования воздуходувки при температуре выше + 30°C время работы аккумулятора может сократиться, а мощность воздуходувки снизиться.

Срок эксплуатации см. на сайте www.stihl.com/battery-life.

18.2 Зарядный кабель STIHL LK 45

- Номинальное напряжение: 100-240 В, 50-60 Гц
- Номинальная мощность: 14,6 Вт
- Зарядный ток: 0,65 А
- Допустимый диапазон температур для эксплуатации и хранения: от 0 °C до + 40 °C

Продолжительность зарядки приведена на странице www.stihl.com/charging-times.

18.3 Уровни шума и вибрации

Величина К для уровня звукового давления составляет 2 дБ(А). Величина К для уровня звуковой мощности составляет 2 дБ(А). Показатель К для значения уровня вибрации составляет 2 м/с².

- STIHL рекомендует работать в наушниках.
- Уровень звукового давления L_{pA} согласно EN 50636-2-100: 76 дБ(А).
 - Уровень звуковой мощности L_{wA} согласно EN 50636-2-100: 87 дБ(А).
 - Показатель уровня вибраций a_{hv} согласно EN 50636-2-100 на рукоятке управления: 3,2 м/с².

Указанные значения уровня вибрации были получены в соответствии с нормированной

процедурой проверки и могут использоваться для сравнения электрических устройств. В зависимости от конкретного применения фактические значения уровня вибрации могут отличаться от указанных. Указанные значения уровня вибрации могут использоваться для первичной оценки вибрационной нагрузки. Необходимо оценить фактическую вибрационную нагрузку. При этом также может учитываться время, в течение которого электрическое устройство было отключено, и время, в течение которого оно было включено, но работало вхолостую.

Сведения о соответствии Директиве ЕС о вибрации на рабочем месте 2002/44/ЕС можно найти на сайте www.stihl.com/vib.

18.4 REACH

REACH – это регламент ЕС для регистрации, оценки и допуска химических веществ.

Сведения для выполнения регламента REACH указаны на странице www.stihl.com/reach.

18.5 Установленный срок службы

Полный установленный срок службы – до 30 лет.

Установленный срок службы предполагает регулярность технического обслуживания и ухода в соответствии с требованиями инструкции по эксплуатации.

19 Запасные части и принадлежности

19.1 Запасные части и принадлежности

STIHL Этими символами обозначены оригинальные запчасти и принадлежности STIHL.

Компания STIHL рекомендует использовать оригинальные запчасти STIHL и оригинальные принадлежности STIHL.

Компания STIHL не может ручаться за надежность, безопасность и пригодность запасных частей и принадлежностей других производи-

телей, вследствие чего ответственность компании STIHL за их эксплуатацию исключена.

Оригинальные запасные части STIHL и оригинальные принадлежности STIHL можно купить у дилера STIHL.

20 Утилизация

20.1 Утилизация воздуходувки и зарядного кабеля

Информацию об утилизации можно получить в местной администрации или у дилера фирмы STIHL.

Ненадлежащая утилизация может нанести вред здоровью и окружающей среде.

В воздуходувке находится встроенный аккумулятор, который необходимо утилизировать отдельно.

- ▶ Передать воздуходувку дилеру STIHL на утилизацию.
Дилер STIHL утилизирует встроенный аккумулятор отдельно от воздуходувки.
- ▶ Изделия STIHL, включая упаковку, необходимо в соответствии с местными предписаниями сдать в пункт сбора вторсырья.
- ▶ Не утилизировать вместе с бытовыми отходами.

21 Сертификат соответствия ЕС

21.1 Воздуходувка STIHL BGA 45

ANDREAS STIHL AG & Co. KG
Badstraße 115
D-71336 Waiblingen
Germany

заявляет под собственную ответственность, что

- конструкция: аккумуляторное воздуходувное устройство
- заводская марка: STIHL
- Модель: BGA 45
- серийный идентификационный номер: 4513

соответствует действующим положениям 2011/65/ЕС, 2006/42/ЕС, 2014/30/ЕС и 2000/14/ЕС, разработано и изготовлено в соответствии с действующими на дату изготовления редакциями следующих стандартов: EN 55014-1, EN 55014-2, EN 60335-1 и EN 50636-2-100.

Измеренный и гарантированный уровень звуковой мощности определен согласно Директиве 2000/14/ЕС, приложение V.

- Измеренный уровень звуковой мощности: 86 дБ(А)
- Гарантированный уровень звуковой мощности: 89 дБ(А)

Техническая документация хранится в головном офисе компании ANDREAS STIHL AG & Co. KG в отделе «Сертификация продукции».

Год выпуска, страна изготовления и номер изделия указаны на воздуходувке.

Вайблинген, 15.07.2021

ANDREAS STIHL AG & Co. KG

По



доверенности

Dr. Jürgen Hoffmann, начальник отдела допуска изделий к эксплуатации

21.2 Знаки соответствия нормам ЕС



Сведения о сертификатах EAC и декларациях соответствия, подтверждающих выполнение технических правил и требований Таможенного союза, представлены на сайтах www.stihl.ru/eac или могут быть затребованы по телефону у соответствующем местном представительстве STIHL, ☎ 22.



Технические правила и требования для Украины выполнены.

22 Адреса

22.1 Штаб-квартира STIHL

ANDREAS STIHL AG & Co. KG
Badstrasse 115
71336 Waiblingen
Германия

22.2 Дочерние компании STIHL

РОССИЙСКАЯ ФЕДЕРАЦИЯ

РОССИЙСКАЯ ФЕДЕРАЦИЯ
ООО "АНДРЕАС ШТИЛЬ МАРКЕТИНГ"
наб. Обводного канала, дом 60, литера А,
помещ. 1-Н, офис 200
192007 Санкт-Петербург, Россия

Горячая линия: +7 800 4444 180
Эл. почта: info@stihl.ru

УКРАИНА

ТОВ «Андреас Штіл»
вул. Антонова 10, с. Чайки
08135 Київська обл., Україна
Телефон: +38 044 393-35-30
Факс: +380 044 393-35-70
Гаряча лінія: +38 0800 501 930
E-mail: info@stihl.ua

22.3 Представительства STIHL

В Белоруссии:

Представительство
ANDREAS STIHL AG & Co. KG
ул. К. Цеткин, 51-11а
220004 Минск, Беларусь
Горячая линия: +375 17 200 23 76

В Казахстане:

Представительство
ANDREAS STIHL AG & Co. KG
ул. Шагабутдинова, 125А, оф. 2
050026 Алматы, Казахстан
Горячая линия: +7 727 225 55 17

22.4 Импортеры STIHL

РОССИЙСКАЯ ФЕДЕРАЦИЯ

ООО "ШТИЛЬ ЗЮДВЕСТ"
350000, Российская Федерация,
г. Краснодар, ул. Западный обход, д. 36/1

ООО "ФЛАГМАН"
194292, Российская Федерация,
г. Санкт-Петербург, 3-ий Верхний переулок, д.
16 литер А, помещение 38

ООО "ПРОГРЕСС"
107113, Российская Федерация,
г. Москва, ул. Маленковская, д. 32, стр. 2

ООО "АРНАУ"
236006, Российская Федерация,
г. Калининград, Московский проспект, д. 253,
офис 4

ООО "ИНКОР"
610030, Российская Федерация,
г. Киров, ул. Павла Корчагина, д. 1Б

ООО "ОПТИМА"
620030, Российская Федерация,

г. Екатеринбург, ул. Карьерная д. 2, Помещение 1

ООО "ТЕХНОТОРГ"
660112, Российская Федерация,
г. Красноярск, ул. Парашютная, д. 15

ООО "ЛЕСОТЕХНИКА"
664540, Российская Федерация,
с. Хомутово, ул. Чапаева, д. 1, оф. 39

УКРАИНА

ТОВ «Андреас Штіл»
вул. Антонова 10, с. Чайки
08135 Київська обл., Україна

БЕЛАРУСЬ

ООО «ПИЛАКОС»
ул. Тимирязева 121/4 офис 6
220020 Минск, Беларусь

УП «Беллесэкспорт»
ул. Скрыганова 6.403
220073 Минск, Беларусь

КАЗАХСТАН

ИП «ВОРОНИНА Д.И.»
пр. Райымбека 312
050005 Алматы, Казахстан

КИРГИЗИЯ

ОсОО «Муза»
ул. Киевская 107
720001 Бишкек, Киргизия

АРМЕНИЯ

ООО «ЮНИТУЛЗ»
ул. Г. Парпеци 22
0002 Ереван, Армения

Spis treści

1	Przedmowa.....	149
2	Informacje o instrukcji użytkowania.....	149
3	Przegląd.....	149
4	Wskazówki dotyczące bezpieczeństwa pracy.....	150
5	Przygotowanie dmuchawy do pracy.....	156
6	Ładowanie dmuchawy i diody.....	156
7	Kompletowanie dmuchawy.....	157
8	Wkładanie i wykładanie klucza aktywacyjnego.....	157
9	Włączanie i wyłączanie dmuchawy.....	157
10	Sprawdzanie dmuchawy i akumulatora..	158

11	Praca dmuchawą.....	158
12	Po zakończeniu pracy.....	158
13	Transport.....	158
14	Przechowywanie.....	159
15	Czyszczenie.....	159
16	Konserwacja i naprawa.....	159
17	Rozwiązywanie problemów.....	160
18	Dane techniczne.....	160
19	Części zamienne i akcesoria.....	161
20	Utylizacja.....	161
21	Deklaracja zgodności UE.....	161
22	Deklaracja zgodności UKCA.....	162

1 Przedmowa

Szanowni Państwo,

dziękujemy za zakup produktu marki STIHL. STIHL projektuje i produkuje urządzenia o najwyższej jakości, które w pełni spełniają oczekiwania klientów. Produkowane przez nas urządzenia wyróżniają się najwyższą niezawodnością nawet w najcięższych warunkach pracy.

Marka STIHL to również najwyższej klasy obsługa klienta. Nasi sprzedawcy oferują fachowe doradztwo, pomoc w doborze odpowiednich produktów oraz kompleksowe wsparcie techniczne.

Firma STIHL przywiązuje szczególną wagę do zrównoważonego rozwoju i ochrony środowiska. Celem niniejszej instrukcji obsługi jest zapewnienie bezpiecznej i przyjaznej dla środowiska eksploatacji produktu STIHL przez długi okres użytkowania.

Dziękujemy Państwu za zaufanie. Życzymy satysfakcji z użytkowania produktu marki STIHL.



Dr Nikolas Stihl

WAŻNE! PRZECZYTAĆ PRZED UŻYCIEM I ZACHOWAĆ.

2 Informacje o instrukcji użytkowania

2.1 Obowiązujące dokumenty

Zastosowanie mają lokalne przepisy dotyczące bezpieczeństwa.

- Oprócz niniejszej instrukcji użytkowania przeczytać, zrozumieć i zachować następujące dokumenty:

- Informacje dotyczące bezpieczeństwa produktów akumulatorowych STIHL i produktów ze zintegrowanym akumulatorem:
www.stihl.com/safety-data-sheets

2.2 Ostrzeżenia w treści instrukcji



OSTRZEŻENIE

- Ten piktogram oznacza możliwe zagrożenie poważnym lub wręcz śmiertelnym wypadkiem.
 - Oznaczone nim środki mogą zapobiec poważnemu lub śmiertelnemu wypadkowi.

WSKAZÓWKA

- Ten piktogram oznacza potencjalne zagrożenie szkodami w mieniu.
 - Oznaczone nim środki mogą zapobiec szkodom w mieniu.

2.3 Symbole w tekście



Ten symbol odsyła do rozdziału niniejszej instrukcji obsługi.

3 Przegląd

3.1 Dmuchawa i kabel ładowania

Akumulator jest wbudowany w dmuchawie na stałe.

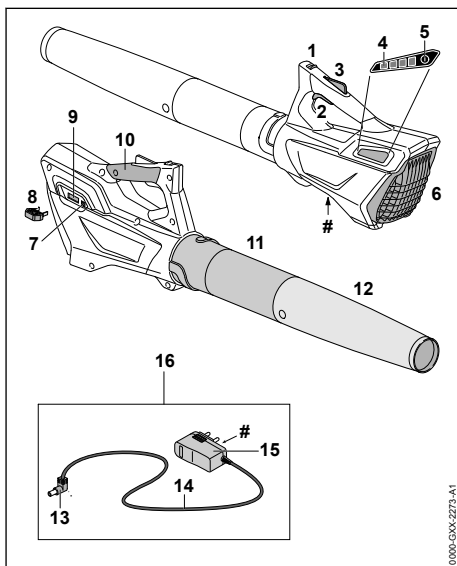

1 Suwak odblokowujący

Suwak odblokowujący wraz z blokadą dźwigni głównego przełącznika odblokowuje dźwignię przełącznika.

2 Dźwignia przełącznika

Dźwignia przełącznika służy do włączania i wyłączenia dmuchawy.

3 Blokada dźwigni głównego przełącznika

Blokada dźwigni przełącznika służy do blokowania dźwigni przełącznika.

4 Diody LED

Diody LED sygnalizują stan naładowania dmuchawy i ewentualne zakłócenia.

5 Przycisk

Przycisk aktywuje diody umieszczone na dmuchawie.

6 Kratka ochronna

Siatka ochronna chroni użytkownika przed dotknięciem ruchomych części wewnątrz obudowy dmuchawy.

7 Gniazdo ładowania

Do gniazda ładowania podłącza się wtyczkę ładowania.

8 Klucz aktywacyjny

Klucz aktywacyjny aktywuje dmuchawę.

9 Otwór na klucz

Do otworu na klucz wkłada się klucz aktywacyjny.

10 Rękojeść manipulacyjna

Uchwyt manipulacyjny służy do obsługi, prowadzenia i przenoszenia dmuchawy.

11 Rura wydmuchowa

Rura wydmuchowa nadaje kierunek strumieniowi powietrza.

12 Dysza

Dysza skupia strumień powietrza i nadaje mu kierunek.

13 Wtyczka ładowania

Wtyczka ładowania łączy kabel ładowania z gniazdem ładowania.

14 Przewód zasilający

Przewód zasilający łączy wtyczkę ładowania z wtyczką zasilania sieciowego.

15 Wtyczka

Wtyczka łączy kabel ładowania z gniazdkiem zasilania sieciowego.

16 Kabel ładowania

Kabel ładowania służy do ładowania dmuchawy.

Tabliczka z określeniem mocy urządzenia z numerem seryjnym**3.2 Symbole**

Na dmuchawie i kablu do ładowania mogą znajdować się symbole o następującym znaczeniu:

 Symbol ten wskazuje kierunek, w którym trzeba przesunąć suwak odblokowujący.

 **LWA** Określony poziom mocy akustycznej według dyrektywy 2000/14/WE w dB(A), aby porównać emisję dźwięku produktów elektrycznych.

 **LK 45** Symbol ten wskazuje, że do ładowania trzeba użyć kabla ładowania LK 45.

 Informacja obok symbolu wskazuje na pojemność akumulatora zgodnie ze specyfikacją producenta. Dostępna pojemność jest mniejsza.

 Używać urządzenia elektrycznego w suchych pomieszczeniach.

 Produktu nie wolno utylizować z odpadami komunalnymi.

 Zamontować w taki sposób, aby strzałki wskazywały pionowo w górę.

4 Wskazówki dotyczące bezpieczeństwa pracy**4.1 Wprowadzenie**

Niniejszy produkt został skonstruowany w bezpieczny sposób oraz posiada system zabezpieczający. Jednak należy uwzględnić niniejsze uwagi dotyczące bezpiecznego użytkowania w celu uniknięcia potencjalnych zagrożeń.

4.2 Symbole ostrzegawcze

Symbole ostrzegawcze na dmuchawie lub kablu ładowania mają następujące znaczenie:

 Przestrzegać zasad bezpieczeństwa i środków ostrożności.

 Przeczytać niniejszą instrukcję obsługi, przestrzegać jej i zachować ją na przyszłość.

 Nosić okulary ochronne.

 Długie włosy zabezpieczyć w taki sposób, aby dmuchawa nie wciągnęła ich do środka.



Wymować klucz aktywacyjny podczas przerw w pracy, transportu, przechowywania, konserwacji lub naprawy.



Chronić dmuchawę przed deszczem i wilgocią. Nie zanurzać jej w żadnych cieczach.



Zachować bezpieczną odległość.



Chronić dmuchawę przed wysoką temperaturą i przed ogniem.



Podczas użytkowania dmuchawy nie przekraczać dopuszczalnej temperatury.

4.3 Użytkowanie zgodne z przeznaczeniem

Dmuchała STIHL BGA 45 służy do zdmuchiwania liści, ściętej trawy, papieru i innych podobnych materiałów.

Dmuchały nie wolno używać w deszczu.

Dmuchała jest wyposażona we wbudowany akumulator stanowiący źródło energii.

Kabel ładowania STIHL LK 45 służy do ładowania dmuchały STIHL BGA 45.

▲ OSTRZEŻENIE

■ Używanie kabli ładowania, ładowarek lub zasilaczy sieciowych innych niż zatwierdzone przez firmę STIHL grozi pożarem lub wybuchem. Możliwe są poważne obrażenia ciała lub śmierć oraz znaczne straty materialne.

► Dmuchały STIHL BGA 45 należy ładować za pomocą kabla ładowania STIHL LK 45.

■ Skutkiem użytkowania dmuchały lub kabla ładowania niezgodnie z przeznaczeniem mogą być poważne obrażenia ciała lub śmierć oraz straty materialne.

► Dmuchały i kabla ładowania wolno używać wyłącznie w sposób opisany w niniejszej instrukcji użytkownika.

4.4 Wymagania wobec użytkownika

▲ OSTRZEŻENIE

■ Użytkownicy nieznający niniejszej instrukcji nie potrafią zidentyfikować ani ocenić zagrożeń powodowanych przez dmuchawę i kabel ładowania. Może dojść do poważnych obrażeń lub śmierci użytkownika i osób postronnych.



► Przeczytać instrukcję użytkownika, przestrzegać jej i zachować ją na przyszłość.

► W razie przekazania dmuchawy lub kabla ładowania innej osobie: Przekazać również instrukcję użytkownika.

► Użytkownik urządzenia powinien spełniać poniższe wymagania:

– Użytkownik powinien być wypoczęty.

– Użytkownik musi być zdolny pod kątem fizycznym, sensorycznym i umysłowym do obsługi i używania dmuchawy oraz kabla ładowania. Jeżeli stan fizyczny lub umysłowy ogranicza zdolności użytkownika, to powinien on wykonywać pracę jedynie pod nadzorem lub po poinstruowaniu przez odpowiedzialną osobę.

– Użytkownik jest w stanie rozpoznać i ocenić zagrożenia powodowane przez dmuchawę i kabel ładowania.

– Użytkownik jest pełnoletni lub odbywa pod nadzorem naukę zawodu zgodnie z przepisami krajowymi.

– Użytkownik został przeszkolony przed pierwszym użyciem dmuchawy i kabla

Ładowania przez autoryzowanego dealera STIHL lub inną osobę biegłą w tym zakresie.

- Użytkownik nie znajduje się pod wpływem alkoholu, leków lub narkotyków.
- ▶ W razie wątpliwości: Skontaktuj się z dealerm marki STIHL.

4.5 Odzież i wyposażenie

▲ OSTRZEŻENIE

- Włączona dmuchawa może wciągnąć włosy użytkownika, jeśli są długie. Niebezpieczeństwo poważnego wypadku.



- ▶ Związać długie włosy i zabezpieczyć je tak, aby sięgały maks. do ramion.

- Podczas pracy urządzenie może wyrzucać z dużą prędkością różne przedmioty. Niebezpieczeństwo zranienia.



- ▶ Nosić okulary ochronne przylegające ściśle do twarzy. Odpowiednie okulary ochronne są sprawdzone zgodnie z normą EN 166 lub z przepisami krajowymi i są dostępne w handlu z odpowiednim oznaczeniem.

- ▶ Nosić długie spodnie.
- Urządzenie może wzbijać kurz podczas pracy. Wdychanie pyłu grozi uszkodzeniem układu oddechowego i może powodować reakcje alergiczne.
 - ▶ W przypadku wzbijania się kurzu: Nosić maskę przeciwpyłową.
- Nieodpowiednia odzież może zaplątać się w gałęziach i krzewach, a dmuchawa może ją wciągnąć. Praca w nieodpowiedniej odzieży grozi poważnym wypadkiem.
 - ▶ Noś ściśle dopasowaną odzież.
 - ▶ Nie noś szalików, chustek, biżuterii itp. podczas pracy.
- Nieodpowiednie obuwie grozi poślizgnięciem się. Niebezpieczeństwo zranienia.
 - ▶ Nosić wysokie, zamknięte obuwie z podszewkami o dobrej przyczepności.

4.6 Stanowisko pracy i otoczenie

4.6.1 Dmuchawa

▲ OSTRZEŻENIE

- Osoby nieupoważnione, małe dzieci i zwierzęta nie potrafią ani rozpoznać, ani tym bardziej prawidłowo ocenić zagrożeń powodowa-

nych przez dmuchawę i wyrzucane przez nią przedmioty. Może dojść do poważnych obrażeń osób postronnych, dzieci i zwierząt oraz szkód materialnych.

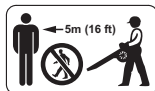

- ▶ Osoby postronne, dzieci i zwierzęta nie mogą zbliżać się na odległość poniżej 5 m do miejsca pracy.

- ▶ Zachować odstęp 5 m od przedmiotów.
- ▶ Nie pozostawiać dmuchawy bez nadzoru.
- ▶ Nie pozwolić dzieciom na zabawę dmuchawą.
- Dmuchawa nie jest wodoszczelna. W przypadku pracy w deszczu lub w wilgotnym otoczeniu może dojść do porażenia prądem elektrycznym. Użytkownik może odnieść obrażenia, a dmuchawa ulec uszkodzeniu.
 - ▶ Nie pracować podczas deszczu ani w miejscach wilgotnych.
- Elementy elektryczne dmuchawy mogą wytwarzać iskry. W łatwopalnym lub wybuchowym środowisku iskry mogą być przyczyną pożarów lub eksplozji. Może dojść do poważnych obrażeń lub śmierci oraz szkód materialnych.
 - ▶ Nie pracować w środowisku łatwopalnym lub wybuchowym.



4.6.2 Kabel ładowania

▲ OSTRZEŻENIE

- Osoby postronne, dzieci i zwierzęta nie są w stanie rozpoznać, ani tym bardziej ocenić zagrożeń powodowanych przez kabel ładowania i prąd elektryczny. Osoby postronne, dzieci i zwierzęta są narażone na ciężkie obrażenia lub nawet śmierć.
 - ▶ Nie zezwalać na dostęp osób postronnych, dzieci i zwierząt do urządzenia.
 - ▶ Nie pozostawiać kabla ładowania bez nadzoru.
 - ▶ Nie pozwolić dzieciom na zabawę kablem ładowania.
- Kabel ładowania nie jest całkowicie odporny na wszystkie czynniki w otoczeniu. Pod wpływem niektórych zjawisk lub czynników może dojść do jego zapalenia lub wybuchu. Może dojść do poważnych obrażeń lub szkód materialnych.

- ▶ Chronić kabel ładowania przed deszczem i wilgocią.
- ▶ Używać kabla ładowania wewnątrz suchych pomieszczeń.
- ▶ Nie wolno używać kabla ładowania w miejscach skrajnie zagrożonych pożarem lub wybuchem.
- ▶ Kabel ładowania należy stosować i przechować w temperaturze od 0°C do + 40°C.

4.7 Bezpieczny stan

4.7.1 Dmuchawa

Dmuchawa jest bezpieczna, gdy są spełnione następujące warunki:

- Dmuchawa nie jest uszkodzona.
- Dmuchawa jest czysta i sucha.
- Elementy obsługowe działają i nie zostały zmienione.
- Zamontowane jest oryginalne wyposażenie dodatkowe marki STIHL do opisywanej dmuchawy.
- Akcesoria są zamontowane prawidłowo.

▲ OSTRZEŻENIE

- Jeśli urządzenie nie znajduje się w bezpiecznym stanie, jego elementy mogą działać nieprawidłowo, a zabezpieczenia być nieaktywne. Może dojść do poważnych obrażeń lub śmierci.
 - ▶ Dmuchawy można używać, jeżeli nie jest uszkodzona.
 - ▶ Nie należy ładować uszkodzonej dmuchawy.
 - ▶ Jeśli dmuchawa jest zabrudzona lub wilgotna: wyczyścić dmuchawę i pozostawić ją do wyschnięcia.
 - ▶ Nie należy samodzielnie modyfikować dmuchawy. Wyjątek: montaż rury wydmuchowej i dyszy pasującej do opisywanej dmuchawy.
 - ▶ Jeżeli elementy obsługowe dmuchawy są niesprawne: nie używać dmuchawy.
 - ▶ Montować oryginalne wyposażenie dodatkowe marki STIHL do opisywanej dmuchawy.
 - ▶ Akcesoria montować wyłącznie w sposób opisany w niniejszej instrukcji obsługi lub w instrukcji obsługi akcesoriów.
 - ▶ Nie wkładać żadnych przedmiotów w otwory dmuchawy.
 - ▶ Nie wolno łączyć i zwierzać styków gniazda kluczyka za pomocą metalowych przedmiotów.
 - ▶ Nie otwierać dmuchawy.

- ▶ Wymienić zużyte lub uszkodzone etykiety ostrzegawcze.
- ▶ W razie wątpliwości skontaktować się z autoryzowanym dealerm STIHL.

4.7.2 Kabel ładowania

Kabel ładowania jest bezpieczny dla użytkownika i otoczenia, jeżeli:

- Kabel ładowania nie jest uszkodzony.
- Kabel ładowania jest suchy i czysty.

▲ OSTRZEŻENIE

- W przeciwnym razie części składowe urządzenia mogą działać nieprawidłowo a jego zabezpieczenia mogą stać się niesprawne. Skutkiem mogą być poważne obrażenia lub śmierć osób.
 - ▶ Kabel ładowania nie może być uszkodzony.
 - ▶ Jeżeli kabel ładowania jest brudny lub mokry, należy wyczyścić go i poczekać, aż zupełnie wyschnie.
 - ▶ Nie wolno modyfikować kabla ładowania.
 - ▶ Nie zwierzać styków elektrycznych kabla ładowania metalowymi przedmiotami (grozi to zwarcie).
 - ▶ Nie należy otwierać kabla ładowania.

4.8 Wbudowany akumulator

▲ OSTRZEŻENIE

- Wbudowany akumulator nie jest całkowicie odporny na wszystkie czynniki w otoczeniu. Pod wpływem niektórych zjawisk lub czynników może dojść do pożaru, wybuchu lub nieodwracalnego uszkodzenia dmuchawy. Może dojść do poważnych obrażeń lub śmierci oraz szkód materialnych.



- ▶ Chronić dmuchawę przed wysoką temperaturą i przed ogniem.
- ▶ Nie wrzucać dmuchawy do ognia.



- ▶ Dmuchawę należy przechowywać i użytkować w temperaturze od 0°C do 50°C.

- ▶ Trzymać dmuchawę z dala od małych części metalowych.
- ▶ Chronić dmuchawę przed deszczem i wilgocią. Nie zanurzać jej w żadnych cieczach.
- ▶ Chronić dmuchawę przed nadmiernie wysokim ciśnieniem.
- ▶ Nie narażać dmuchawy na działanie mikrofal.

- ▶ Chronić dmuchawę przed substancjami chemicznymi i solami.
- ▶ Nie przenosić uszkodzonej dmuchawy.
- Uszkodzony akumulator może przeciekać. Płyn ten może spowodować podrażnienie skóry i oczu.
 - ▶ Unikać kontaktu z płynem.
 - ▶ W razie kontaktu ze skórą należy umyć dane miejsce dużą ilością wody z mydłem.
 - ▶ W razie kontaktu z oczami należy płukać oczy dużą ilością wody przez co najmniej 15 minut i zasięgnąć porady lekarza.
- Uszkodzony lub wadliwy akumulator może wydzielać dziwny zapach, dymić lub zapalić się. Może dojść do poważnych obrażeń lub śmierci oraz szkód materialnych.
 - ▶ Jeżeli dmuchawa wydziela nietypowy zapach lub zaczyna dymić, nie używać jej i nie zbliżać się do łatwopalnych substancji.
 - ▶ Jeżeli dmuchawa zacznie się palić, do gaszenia należy użyć gaśnicy lub wody.

4.9 Praca

▲ OSTRZEŻENIE

- W określonych sytuacjach użytkownik może nie zachować koncentracji podczas pracy. Użytkownik może potknąć się, upaść i poważnie zranić.
 - ▶ Pracę wykonywać spokojnie i w sposób przemyślany.
 - ▶ Jeżeli światło i widoczność nie są wystarczające: nie należy używać dmuchawy.
 - ▶ Dmuchawę należy obsługiwać w pojedynkę.
 - ▶ Nie pracować powyżej wysokości ramion.
 - ▶ Uważać na przeszkody.
 - ▶ Pracować, stojąc na ziemi i zachowując równowagę. W przypadku konieczności pracy na wysokości użyć podestu roboczego lub bezpiecznego rusztowania.
 - ▶ W przypadku zmęczenia zrobić przerwę w pracy.
 - ▶ Kierować strumień dmuchawy z wiatrem.
- Podczas pracy może dojść do wyrzucenia różnych przedmiotów z dużą prędkością. Może dojść do obrażeń ludzi i zwierząt lub szkód materialnych.
 - ▶ Nie kierować strumienia powietrza w kierunku ludzi, zwierząt i przedmiotów.
- Jeżeli dmuchawa zacznie zachowywać się nieprawidłowo lub pracować nierówno, może pojawić się niebezpieczeństwo. Może dojść do poważnych obrażeń lub szkód materialnych.

- ▶ Przerwać pracę urządzeniem, wyjąć klucz aktywacyjny i skontaktować się z dealerem marki STIHL.
- Włączona dmuchawa może drgać.
 - ▶ Robić przerwy podczas pracy.
 - ▶ W przypadku wystąpienia objawów zaburzenia krążenia zasięgnąć pomocy lekarskiej.
- Pył może spowodować naładowanie elektrostatyczne dmuchawy. W określonych warunkach (np. suche otoczenie) dmuchawa może się gwałtownie wyładować i mogą powstać iskry. W łatwopalnym lub wybuchowym środowisku iskry mogą być przyczyną pożarów lub eksplozji. Może dojść do poważnych obrażeń lub śmierci oraz szkód materialnych.
 - ▶ Nie pracować w środowisku łatwopalnym lub wybuchowym.

4.10 Ładowanie

Kontakt z elementami przewodzącymi może powstać z następujących przyczyn:

- Przewód zasilający jest uszkodzony.
- Wtyczka zasilania sieciowego jest uszkodzona.
- Gniazdko jest zainstalowane nieprawidłowo.

▲ NIEBEZPIECZEŃSTWO

- Kontakt z elementami przewodzącymi może spowodować porażenie prądem elektrycznym. Może to spowodować poważne obrażenia lub śmierć użytkownika.
 - ▶ Upewnić się, że przewód zasilający i wtyczka zasilania sieciowego nie są uszkodzone.
 - ▶ Podłączyć wtyczkę do prawidłowo przytwierdzonego gniazdka elektrycznego.
- Nieprawidłowe napięcie lub częstotliwość w sieci elektrycznej grożą przepięciem podłączonego kabla ładowania. Może dojść do uszkodzenia kabla ładowania.
 - ▶ Upewnić się, że wartość napięcia i częstotliwości zasilania z sieci elektrycznej odpowiadają danym znamionowym podanym na kablu ładowania.
- Jeżeli kabel ładowania jest podłączony do gniazda wtykowego wielokrotnego, może dojść do przeciążenia elementów elektrycznych podczas ładowania. Elementy elektryczne mogą się nagrzać i spowodować pożar. Może dojść do poważnych obrażeń lub śmierci oraz szkód materialnych.
 - ▶ Sprawdzić, czy parametry podane na tabliczce znamionowej kabla ładowania oraz wszystkich urządzeń elektrycznych podłączonych do gniazda wtykowego wielokrotnego

nego nie przekraczają w sumie parametrów podanych na gnieździe wtykowym wielokrotnym.

- Uszkodzony lub wadliwy kabel ładowania może wydzielać dziwny zapach lub dymić podczas ładowania. Może dojść do obrażeń lub szkód materialnych.
 - ▶ Wyciągnąć wtyczkę z gniazdka.
- Jeżeli włączony kabel ładowania nie może odprowadzać wytwarzanego ciepła, może przegrzać się, co grozi pożarem. Może dojść do poważnych obrażeń lub śmierci oraz szkód materialnych.
 - ▶ Nie należy zakrywać kabla ładowania.

4.11 Transport

▲ OSTRZEŻENIE

- Dmuchawa może przewrócić się lub przesunąć podczas przewozu pojazdem. Niebezpieczeństwo odniesienia obrażeń oraz strat w mieniu.



- ▶ Wyjąć klucz aktywacyjny.

- ▶ Dmuchawę należy spakować w taki sposób, aby nie mogła się poruszać wewnątrz opakowania lub pojemnika transportowego.
- ▶ Przymocować opakowanie lub pojemnik pasami lub siatką w taki sposób, aby nie przesunął się podczas transportu.

4.12 Przechowywanie

4.12.1 Dmuchawa

▲ OSTRZEŻENIE

- Małe dzieci nie potrafią rozpoznawać, ani tym bardziej ocenić zagrożeń powodowanych przez akumulator. Skutkiem mogą być poważne obrażenia.



- ▶ Wyjąć klucz aktywacyjny.

- ▶ Przechowuj dmuchawę z dala od dzieci.
- Styki elektryczne otworu na klucz oraz podzespoły z metalu mogą zardzewieć od wilgoci. Może dojść do uszkodzenia dmuchawy.



- ▶ Wyjąć klucz aktywacyjny.

- ▶ Przechowuj dmuchawę w miejscu suchym i czystym.

- Dmuchawa nie jest w pełni odporna na wszystkie czynniki otoczenia. Narażenie dmuchawy na działanie określonych wpływów otoczenia może spowodować jej uszkodzenie.
 - ▶ Przechowuj dmuchawę w miejscu suchym i czystym.
 - ▶ Przechowywać dmuchawę w zamkniętym pomieszczeniu.
 - ▶ Nie przechowywać klucza aktywacyjnego razem z dmuchawą.

4.12.2 Kabel ładowania

▲ OSTRZEŻENIE

- Małe dzieci nie potrafią rozpoznawać ani ocenić zagrożeń powodowanych przez kabel ładowania. Niebezpieczeństwo poważnego wypadku lub śmierci dziecka.
 - ▶ Przechowywać kabel ładowania z dala od dzieci.
- Kabel ładowania nie jest całkowicie odporny na wszystkie czynniki w otoczeniu. Kabel ładowania może ulec uszkodzeniu pod wpływem niektórych zjawisk lub czynników.
 - ▶ Jeżeli kabel ładowania jest rozgrzany, zaczekać aż ostygnie.
 - ▶ Przechowywać kabel ładowania w miejscu suchym i czystym.
 - ▶ Przechowywać kabel ładowania w pomieszczeniu zamkniętym.
 - ▶ Kabel ładowania przechowywać w temperaturze pomiędzy 0 °C a + 40 °C.

4.13 Czyszczenie, konserwacja i naprawy

▲ OSTRZEŻENIE

- Jeżeli podczas czyszczenia, konserwacji lub naprawy klucz aktywacyjny znajduje się w dmuchawie, może dojść do jej niezamierzonego włączenia. Może dojść do poważnych obrażeń lub szkód materialnych.



- ▶ Wyjąć klucz aktywacyjny.

- Czyszczenie agresywnymi środkami, strumieniem wody lub ostrymi przedmiotami może spowodować uszkodzenie dmuchawy i kabla ładowania. Nieprawidłowe czyszczenie dmuchawy lub kabla ładowania może spowodować







nieprawidłowe działanie podzespołów i wyłączenie działania urządzeń zabezpieczających. Skutkiem mogą być poważne obrażenia.

- ▶ Dmuchawę i kabel ładowania należy czyścić wyłącznie w sposób opisany w niniejszej instrukcji użytkowania.
- Nieprawidłowa konserwacja lub naprawa dmuchawy bądź kabla ładowania może spowodować nieprawidłowe działanie podzespołów i wyłączenie działania urządzeń zabezpieczających. Może dojść do poważnych obrażeń lub śmierci.
 - ▶ Nie należy samodzielnie naprawiać ani konserwować dmuchawy i kabla ładowania.
 - ▶ Jeżeli dmuchawa lub kabel ładowania wymagają konserwacji lub naprawy, należy skontaktować się z dealerem marki STIHL.

5 Przygotowanie dmuchawy do pracy

5.1 Przygotowanie dmuchawy do pracy

Zawsze przed rozpoczęciem pracy należy wykonać następujące czynności:

- ▶ Sprawdzić bezpieczny stan następujących elementów:
 - Dmuchawa,  4.7.1.
 - Kabel ładowania,  4.7.2.
- ▶ Sprawdzić wbudowany akumulator,  10.2.
- ▶ Naładować dmuchawę w pełni,  6.
- ▶ Wyczyścić dmuchawę,  15.1.
- ▶ Zamontować rurę wydmuchową i dyszę,  7.
- ▶ Sprawdzić elementy obsługi,  10.
- ▶ Jeśli nie można wykonać opisanych czynności: Nie używać dmuchawy i skontaktować się z autoryzowanym dealerem STIHL.

6 Ładowanie dmuchawy i diody

6.1 Ładowanie dmuchawy

Czas ładowania zależy od różnych czynników, np. od temperatury dmuchawy lub temperatury otoczenia. Faktyczny czas ładowania może różnić się od podanego dla urządzenia. Czas ładowania jest podany pod adresem www.stihl.com/charging-times.

Kiedy wtyczka sieciowa jest włożona do gniazda i kabel ładowania jest podłączony do dmu-

chawy, proces ładowania zaczyna się automatycznie. Gdy dmuchawa zostanie w pełni naładowana, proces ładowania zakończy się automatycznie.

Dmuchawa i kabel ładowania nagrzewają się podczas ładowania.

- ▶ Wyjąć klucz aktywacyjny.

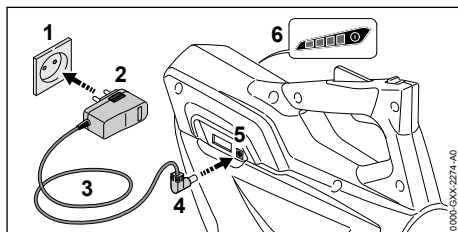

- ▶ Podłączyć wtyczkę sieciową (2) do łatwo dostępnego gniazda elektrycznego (1).

! OSTRZEŻENIE

- Niebezpieczeństwo potknięcia się o przewód zasilający. Niebezpieczeństwo poważnego wypadku i uszkodzenia kabla ładowania.
 - ▶ Ułożyć przewód zasilający w taki sposób, aby nikt nie potknął się o niego.

- ▶ Ułożyć przewód zasilający (3).
- ▶ Podłączyć wtyczkę ładowania (4) do gniazda ładowania (5). Diody (6) świecą się na zielono i sygnalizują poziom naładowania.
- ▶ Gdy diody (6) przestaną się świecić, odłączyć wtyczkę ładowania (4) od gniazda ładowania (5). Dmuchawa jest w pełni naładowana.
- ▶ Odłączyć wtyczkę (2) od gniazda (1).

6.2 Sygnalizacja stanu ładowania

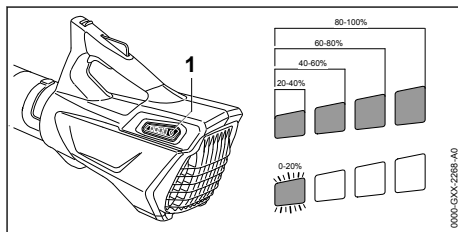

- ▶ Nacisnąć przycisk (1).
Diody LED zapalą się na zielono na ok. 5 sekund i będą sygnalizowały stan ładowania.
- ▶ Gdy prawa dioda zacznie pulsować na zielono, należy podłączyć dmuchawę do ładowania.

6.3 Diody LED

Diody mogą wskazywać stan naładowania lub ewentualne zakłócenia dmuchawy. Diody mogą świecić lub migać zielonym lub czerwonym światłem.

Jeżeli diody świecą się lub migają na zielono, informują o stanie naładowania.

- ▶ Jeżeli diody świecą się lub migają na czerwono: usunąć awarię,  17.
Usterka dmuchawy.

7 Kompletowanie dmuchawy

7.1 Montaż rury wydmuchowej i dyszy

- ▶ Wyłączyć dmuchawę i wyjąć klucz aktywacyjny.

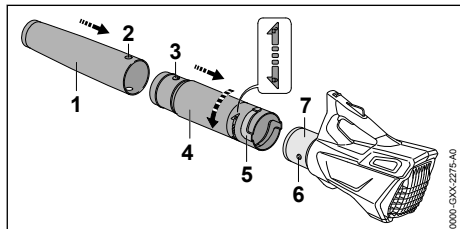

- ▶ Ustawić otwór (2) i czop (3) na tej samej pozycji obwodu.
- ▶ Nasunąć dyszę (1) na rurę wydmuchową (4). Dysza (1) zatrząskuje się w słyszalny sposób i nie można jej wysunąć.
- ▶ Spasować ze sobą czop (6) i wycięcie (5).
- ▶ Nasunąć rurę wydmuchową (4) na obudowę (7).
- ▶ Obrócić rurę wydmuchową (4) w kierunku symbolu , aż do zazębenia.

Nie ma konieczności demontowania rury wydmuchowej.

8 Wkładanie i wykładania klucza aktywacyjnego

8.1 Wkładanie klucza aktywacyjnego

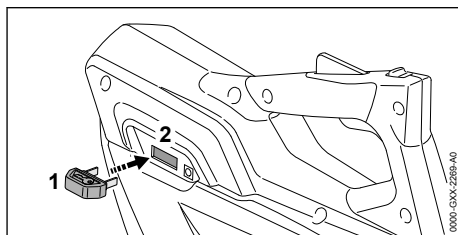

- ▶ Klucz aktywacyjny (1) włóż do otworu na klucz (2).

8.2 Wyjmowanie klucza aktywacyjnego

- ▶ Połóż dmuchawę na płaskiej powierzchni.
- ▶ Wyjąć klucz aktywacyjny.
- ▶ Przechowuj klucz aktywacyjny z dala od dzieci.

9 Włączanie i wyłączenie dmuchawy

9.1 Włączanie dmuchawy

- ▶ Chwyć rękojeść wszystkimi palcami i kciukiem.

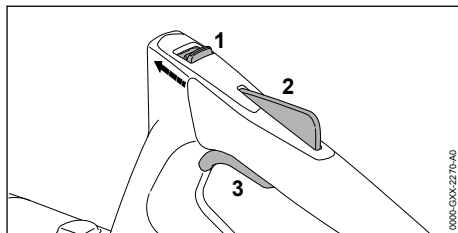

- ▶ Przesunąć kciukiem suwak odblokowujący (1) w kierunku rury wydmuchowej i przytrzymać go.
- ▶ Wcisnąć i przytrzymać ręką blokadę dźwigni przełącznika (2).
Można zwolnić suwak odblokowujący (1).
- ▶ Nacisnąć palcem wskazującym dźwignię przełącznika (3) i przytrzymać ją.
Dmuchawa przyspiesza i wydmuchuje powietrze z dyszy.

9.2 Wyłączenie dmuchawy

- ▶ Puścić dźwignię przełącznika i blokadę dźwigni przełącznika.
Dysza przestanie dmuchać.

- ▶ Jeżeli dysza nadal będzie wydychać powietrze, wyjąć klucz aktywacyjny i skontaktować się z dealerem marki STIHL. Dmuchawa ma usterkę.

10 Sprawdzanie dmuchawy i akumulatora

10.1 Kontrola elementów obsługowych

Suwak odblokowujący, blokada dźwigni przełącznika i dźwignia przełącznika

- ▶ Wyjąć klucz aktywacyjny.
- ▶ Spróbować nacisnąć dźwignię przełącznika bez naciskania suwaka odblokowującego i blokady dźwigni przełącznika.
- ▶ Jeżeli dźwignię przełącznika można wcisnąć, nie używać dmuchawy i skontaktować się z dealerem STIHL. Suwak odblokowujący lub blokada dźwigni przełącznika są uszkodzone.
- ▶ Przesunąć kciukiem suwak odblokowujący w kierunku rury wydmuchowej i przytrzymać go.
- ▶ Nacisnąć i przytrzymać blokadę dźwigni przełącznika.
- ▶ Nacisnąć dźwignię przełącznika.
- ▶ Zwolnić dźwignię przełącznika, blokadę dźwigni przełącznika i suwak odblokowujący.
- ▶ Jeżeli dźwignia przełącznika, blokada dźwigni przełącznika lub suwak odblokowujący przesuwają się z oporem lub nie powracają do pozycji wyjściowej, nie używać dmuchawy i skontaktować się z dealerem STIHL. Dźwignia przełącznika, blokada dźwigni przełącznika lub suwak odblokowujący są uszkodzone.

Włączenie dmuchawy

- ▶ Włożyć klucz aktywacyjny.
- ▶ Przesunąć kciukiem suwak odblokowujący w kierunku rury wydmuchowej i przytrzymać go.
- ▶ Nacisnąć i przytrzymać blokadę dźwigni przełącznika.
- ▶ Nacisnąć i przytrzymać dźwignię przełącznika. Dysza znacznie dmucha powietrzem.
- ▶ Jeżeli 3 diody migają na czerwono: wyjąć klucz aktywacyjny i skontaktować się z dealerem STIHL. Usterka dmuchawy.
- ▶ Zwolnić dźwignię przełącznika. Dysza przestanie dmuchać.
- ▶ Jeżeli dysza nadal będzie wydychać powietrze, wyjąć klucz aktywacyjny i skontaktować się z dealerem marki STIHL. Dmuchawa ma usterkę.

10.2 Sprawdzanie wbudowanego akumulatora

- ▶ Nacisnąć przycisk. Diody LED świecą lub migają.
- ▶ Jeżeli diody nie świecą lub nie migają, nie używać dmuchawy i skontaktować się z dealerem STIHL. Akumulator jest niesprawny.

11 Praca dmuchawą

11.1 Trzymanie i prowadzenie dmuchawy

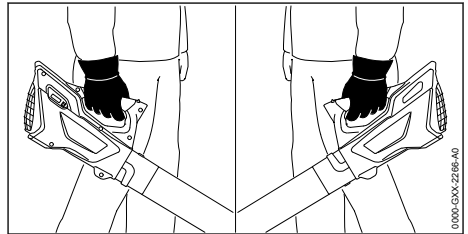

- ▶ Chwyć rękojeść dmuchawy wszystkimi palcami i kciukiem.

11.2 Zdmuchiwanie

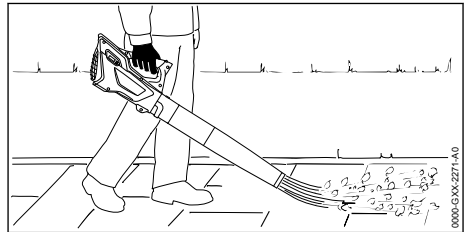

- ▶ Skieruj dyszę ku ziemi.
- ▶ Pracować powoli i miarowo.

12 Po zakończeniu pracy

12.1 Po pracy

- ▶ Wyłączyć dmuchawę i wyjąć klucz aktywacyjny.
- ▶ Wyczyścić dmuchawę.

13 Transport

13.1 Transport dmuchawy

- ▶ Wyłączyć dmuchawę i wyjąć klucz aktywacyjny.

Przenoszenie dmuchawy

- ▶ Przenosić dmuchawę za rękojeść.

Transport dmuchawy w samochodzie

- ▶ Dmuchawę zabezpieczyć w taki sposób, aby nie mogła się przewrócić lub przesunąć.
- ▶ W razie pakowania akumulatora: zapakować dmuchawę tak, aby nie przesuwiała się w opakowaniu, i zabezpieczyć opakowanie tak, aby również ono nie mogło się przesunąć.

Ze względu na wbudowany akumulator transport dmuchawy podlega zasadom transportu towarów niebezpiecznych. Dmuchawa jest sklasyfikowana w kategorii UN 3481 (akumulatory litowo-jonowe na wyposażeniu urządzenia) i została sprawdzona zgodnie z podręcznikiem UN Badania i kryteria część III, podrozdział 38.3.

Przepisy dotyczące transportu można znaleźć na stronie www.stihl.com/safety-data-sheets.

14 Przechowywanie

14.1 Przechowywanie dmuchawy

STIHL zaleca przechowywanie dmuchawy w stanie naładowanym od 40% do 60% (2 diody świecące w kolorze zielonym).

- ▶ Wyłączyć dmuchawę i wyjąć klucz aktywacyjny.
- ▶ Przechowywać dmuchawę w poniższy sposób:
 - Dmuchawę przechowywać w miejscu niedostępnym dla dzieci.
 - Dmuchawa musi być czysta i sucha.
 - Przechowywać dmuchawę w zamkniętym pomieszczeniu.
 - Kabel ładowania powinien być odłączony od dmuchawy.
 - Przechowywać dmuchawę w temperaturze między 0°C a + 50°C.

WSKAZÓWKA

- Jeśli dmuchawa nie jest przechowywana zgodnie z opisem w niniejszej instrukcji obsługi, może dojść do całkowitego rozładowania zamontowanego akumulatora i przez to do jego nieodwracalnego uszkodzenia.
 - ▶ Przed przechowaniem naładować dmuchawę, jeśli jest rozładowana. STIHL zaleca przechowywanie dmuchawy w stanie naładowanym od 40% do 60% (2 diody świecące w kolorze zielonym).

14.2 Przechowywanie kabla ładowania

- ▶ Wyjąć wtyczkę z gniazda sieciowego.

- ▶ Przechowywać kabel ładowania w poniższy sposób:
 - Kabel ładowania znajduje się z dala od dzieci.
 - Kabel ładowania jest suchy i czysty.
 - Kabel ładowania jest w pomieszczeniu zamkniętym.
 - Kabel ładowania odrębnie od dmuchawy.
 - Kabel ładowania można używać w temperaturze pomiędzy 0°C a +40°C.

15 Czyszczenie

15.1 Czyszczenie dmuchawy

- ▶ Wyłączyć dmuchawę i wyjąć klucz aktywacyjny.
- ▶ Wyczyścić dmuchawę, wycierając ją wilgotną ścierką.
- ▶ Wyczyścić pędzlem otwory wentylacyjne.
- ▶ Wyczyścić kratkę ochronną za pomocą pędzla lub miękkiej szczotki.

15.2 Czyszczenie kabla ładowania

- ▶ Wymij wtyczkę z gniazda sieciowego.
- ▶ Wymij wtyczkę ładowania z gniazda ładowania.
- ▶ Kabel ładowania należy czyścić za pomocą wilgotnej szmatki.

16 Konserwacja i naprawa

16.1 Terminy konserwacji

Terminy konserwacji są zależne od warunków otoczenia oraz warunków pracy. Firma STIHL zaleca następujące interwały konserwacyjne:

Co roku

- ▶ Dokonać przeglądu dmuchawy w punkcie autoryzowanego dealera STIHL.

16.2 Konserwacja i naprawa dmuchawy

Użytkownik nie powinien samodzielnie ani naprawiać, ani poddawać dmuchawy konserwacji technicznej.

- ▶ Jeżeli dmuchawa wymaga konserwacji technicznej, jest uszkodzona lub ma usterkę, skontaktuj się z dealerem marki STIHL.

16.3 Konserwacja i naprawa kabla ładowania

Kabla ładowania nie można poddawać pracom konserwacyjnym ani naprawom.

- ▶ Jeśli kabel ładowania jest uszkodzony: wymień kabel ładowania.

17 Rozwiązywanie problemów

17.1 Rozwiązywanie problemów z dmuchawą lub kablem ładowania

Usterka	Diody na dmuchawie	Przyczyna	Pomoc
Po włączeniu dmuchawa nie podejmuje pracy	1 dioda miga na zielono.	Akumulator dmuchawy jest niemal rozładowany.	▶ Podłączyć dmuchawę do ładowania.
	3 diody świecą się na czerwono.	Dmuchawa jest zbyt ciepła.	▶ Wyjąć klucz aktywacyjny. ▶ Zaczekać, aż dmuchawa ostygnie.
	3 diody migają na czerwono.	Usterka elektryczna.	▶ Wyjąć klucz aktywacyjny. ▶ Nie używać dmuchawy i skontaktować się z autoryzowanym dealerem STIHL.
		Dmuchawa jest zawilgocona.	▶ Odczekać do wyschnięcia dmuchawy.
Dmuchawa wyłącza się podczas pracy.	3 diody świecą się na czerwono.	Dmuchawa jest zbyt ciepła.	▶ Wyjąć klucz aktywacyjny. ▶ Zaczekać, aż dmuchawa ostygnie.
		Usterka elektryczna.	▶ Wyłączyć dmuchawę i po 5 sekundach włączyć ponownie.
Dmuchawa pracuje za krótko na akumulatorze.		Dmuchawa nie jest w pełni naładowana.	▶ Naładować dmuchawę w pełni.
		Dmuchawa osiągnęła kres swojej żywotności.	▶ Wymienić dmuchawę.
Brak ładowania dmuchawy.	3 diody świecą się na czerwono.	Dmuchawa jest zbyt ciepła.	▶ Wyjąć klucz aktywacyjny. ▶ Zaczekać, aż dmuchawa ostygnie.
		W dmuchawie lub w kablu ładowania występuje usterka.	▶ Wyjąć klucz aktywacyjny. ▶ Skontaktuj się z dealerem marki STIHL.

18 Dane techniczne

18.1 Dmuchawa STIHL BGA 45

- Ciężar: 2,2 kg
- Prędkość przepływu powietrza z zamontowaną dyszą: 38 m/sek.
- Rodzaj akumulatora: litowo-jonowy
- Napięcie: 18 V
- Pojemność w Ah: patrz tabliczka znamionowa
- Pojemność w Wh: patrz tabliczka znamionowa
- Dopuszczalny zakres temperatury do stosowania i przechowywania: 0°C do +50°C

W przypadku użytkowania dmuchawy w temperaturze powyżej +30°C czas pracy akumulatora może być krótszy, a moc dmuchawy mniejsza.

Czas pracy podano na stronie www.stihl.com/battery-life.

18.2 Kabel ładowania STIHL LK 45

- Napięcie znamionowe: 100–240 V, 50–60 Hz
- Pobór mocy: 14,6 W
- Prąd ładowania: 0,65 A

- Dopuszczalny zakres temperatury do stosowania i przechowywania: 0°C do +40°C

Czasy ładowania podano pod adresem: www.stihl.com/charging-times.

18.3 Poziom hałasu i drgań

Wartość korekcyjnego ciśnienia akustycznego wynosi 2 dB(A). Wartość korekcyjnej mocy akustycznej wynosi 2 dB(A). Wartość korekcyjnego drgań wynosi 2 m/s².

STIHL zaleca noszenie ochronników słuchu.

- Poziom ciśnienia akustycznego L_{pA} mierzonego wg EN 50636-2-100: 76 dB(A).
- Poziom mocy akustycznej L_{WA} mierzonej wg EN 50636-2-100: 87 dB(A).
- Wartość drgań a_{hv} zmierzona wg EN 50636-2-100, rękojeść manipulacyjna: 3,2 m/s².

Podane poziomy drgań zmierzono znormalizowaną metodą badawczą i można je przyjąć do

porównania drgań różnych urządzeń elektrycznych. Rzeczywiste wartości drgań mogą różnić się od wartości podanych w zależności od rodzaju zastosowania urządzenia. Podane wartości drgań mogą służyć do wstępnej oceny obciążenia drganiami. Rzeczywiste obciążenie drganiami musi zostać ustalone w drodze oceny. Należy przy tym uwzględnić okresy czasu, w których urządzenie elektryczne pozostawało wyłączone, a także takie, w których urządzenie było włączone jednakże poruszało się bez obciążenia.

Informacje o zgodności z dyrektywą 2002/44/WE w sprawie poziomu drgań można znaleźć na stronie patrz www.stihl.com/vib.

18.4 REACH

Rozporządzenie REACH jest unijnym rozporządzeniem w sprawie rejestracji, oceny, udzielania zezwoleń i stosowanych ograniczeń w zakresie chemikaliów.

Informacje dotyczące zgodności z rozporządzeniem REACH znajdują się pod adresem: www.stihl.com/reach.

19 Części zamienne i akcesoria

19.1 Części zamienne i akcesoria

STIHL Symbole te oznaczają oryginalne części zamienne i akcesoria marki STIHL.

Firma STIHL zaleca używanie oryginalnych części zamiennych i akcesoriów STIHL.

Mimo nieustannej obserwacji rynku firma STIHL nie jest w stanie ocenić niezawodności, bezpieczeństwa i przydatności części zamiennych i akcesoriów innych producentów i dlatego nie może ręczyć za ich używanie.

Oryginalne części zamienne i akcesoria STIHL można nabyć u dealerów STIHL.

20 Utylizacja

20.1 Utylizacja dmuchawy i kabła ładowania

Informacje na temat utylizacji są dostępne w lokalnym urzędzie lub u autoryzowanego dealera STIHL.

Nieprawidłowa utylizacja może powodować szkody na zdrowiu i obciążać środowisko.

Dmuchawa posiada wbudowany akumulator, który należy utylizować odrębnie.

- ▶ Dmuchawę należy przekazać dealerowi STIHL w celu utylizacji.
Dealer STIHL zapewni odrębną utylizację wbudowanego akumulatora i dmuchawy.
- ▶ Produkty STIHL i ich opakowania zgodnie z lokalnymi przepisami oddać do właściwego miejsca zbiórki w celu recyklingu.
- ▶ Nie wyrzucać do zwykłego pojemnika na odpady komunalne.

21 Deklaracja zgodności UE

21.1 Dmuchawa STIHL BGA 45

ANDREAS STIHL AG & Co. KG
Badstraße 115
D-71336 Waiblingen

Niemcy

oświadcza na własną odpowiedzialność, że

- Wykonanie: dmuchawa akumulatorowa
- Producent: STIHL
- Typ: BGA 45
- Nr identyfikacji serii: 4513

spełnia odnośne przepisy dyrektywy 2011/65/UE, 2006/42/WE, 2014/30/UE i 2000/14/WE oraz zostało skonstruowane i wyprodukowane zgodnie z normami EN 55014-1, EN 55014-2, EN 60335-1 i EN 50636-2-100 w wersji obowiązującej w dniu produkcji.

Zmierzony i gwarantowany poziom mocy akustycznej wyznaczono zgodnie z dyrektywą 2000/14/WE, załącznik V.

- Zmierzony poziom mocy akustycznej: 86 dB(A)
- Gwarantowany poziom mocy akustycznej: 89 dB(A)

Dokumentacja techniczna jest przechowywana w Dziale certyfikacji produktów firmy ANDREAS STIHL AG & Co. KG.

Rok produkcji, kraj produkcji oraz numer seryjny są podane na dmuchawie.

Waiblingen, 15.07.2021

ANDREAS STIHL AG & Co. KG



z up.

Dr. Jürgen Hoffmann, kierownik Działu Dopuszczania Produktów i Regulacji Prawnych

22 Декларация за съответствие UKCA

22.1 Дмучава STIHL BGA 45

UK CA

ANDREAS STIHL AG & Co. KG
Badstraße 115
D-71336 Waiblingen

Нiemcy

оswiadcza на własną odpowiedzialność, że
– Wykonanie: dmuchawa akumulatorowa
– Producent: STIHL
– Typ: BGA 45
– Nr identyfikacji serii: 4513

spełnia odnośne wymagania brytyjskich rozporządzeń The Restriction of the Use of Certain Hazardous Substances in Electrical and Electronic Equipment Regulations 2012, Supply of Machinery (Safety) Regulations 2008, Electromagnetic Compatibility Regulations 2016 i Noise Emission in the Environment by Equipment for use Outdoors Regulations 2001 oraz została skonstruowana i wyprodukowana zgodnie z normami: EN 55014 1, EN 55014 2, EN 60335 1 oraz EN 50636 2 100 w wersjach obowiązujących w dniu produkcji.

Do ustalenia zmierzonego i gwarantowanego poziomu mocy akustycznej zastosowano postępowanie przewidziane przez brytyjskie rozporządzenie Noise Emission in the Environment by Equipment for use Outdoors Regulations 2001, Schedule 8.

– Zmierzony poziom mocy akustycznej:
86 dB(A)
– Gwarantowany poziom mocy akustycznej:
89 dB(A)

Dokumentacja techniczna jest przechowywana w firmie ANDREAS STIHL AG & Co. KG.

Rok produkcji, kraj produkcji oraz numer seryjny są podane na dmuchawie.

Waiblingen, 15.07.2021

ANDREAS STIHL AG & Co. KG

z up. 

Dr. Jürgen Hoffmann, kierownik Działu Dopuszczania Produktów i Regulacji Prawnych

Съдържание

1	Предговор.....	162
2	Информация относно настоящото Ръководство за употреба.....	163
3	Преглед на съдържанието.....	163
4	Указания за безопасност.....	164
5	Подготовка на апарата за обдуване за работа.....	170
6	Зареждане на апарата за обдуване и светодиоди.....	171
7	Сглобяване на апарата за обдуване.....	172
8	Вкарване и изваждане на ключа за активиране.....	172
9	Включване и изключване на апарата за обдуване.....	172
10	Проверка на апарата за обдуване и акумулаторната батерия.....	173
11	Работа с апарата за обдуване.....	173
12	След работа.....	174
13	Транспортиране.....	174
14	Съхранение.....	174
15	Почистване.....	175
16	Техническо обслужване и ремонт.....	175
17	Отстраняване на неизправности.....	175
18	Технически данни.....	176
19	Резервни части и принадлежности.....	177
20	Отстраняване /изхвърляне.....	177
21	Декларация на ЕС (EU) за съответствие.....	177
22	Декларация за съответствие UKCA.....	178

1 Предговор

Уважаеми клиенти,

Радваме се, че сте избрали изделие на фирма STIHL. Ние разработваме и произвеждаме продукти с най-високо качество в съответствие с изискванията на нашите клиенти. Така се създават продукти, които се отличават с висока надеждност дори при изключително високо натоварване.

STIHL също така държи на най-високото ниво в обслужването. Сътрудниците в специализираните ни търговски обекти са готови да ви

дадат компетентна консултация и съвети, както и да поемат комплексно техническо обслужване на закупените от Вас апарати.

STIHL е категоричен привърженик на устойчивото и отговорно отношение към природата. Настоящото ръководство за употреба следва да Ви подпомогне в продължителното, сигурно и екологично използване на Вашия продукт на STIHL.

Благодарим Ви за доверието и Ви пожелаваме удоволствие от употребата на изделието от фирма STIHL.



Dr. Nikola Stihl

ВАЖНО! ПРОЧЕТЕТЕ ПРЕДИ УПОТРЕБА – И СЪХРАНЯВАЙТЕ.

2 Информация относно настоящото Ръководството за употреба

2.1 Действащи документи

Валидни са местните предписания за безопасност.

- ▶ Допълнително към настоящото ръководство за употреба да се прочетат, разберат и съхраняват следните документи:
 - Информация за безопасност за акумулаторни батерии и изделия с интегрирана акумулаторна батерия на STIHL: www.stihl.com/safety-data-sheets

2.2 Обозначение на предупредителни указания, които се срещат в текста



ПРЕДУПРЕЖДЕНИЕ

- Това указание предупреждава за опасностите, които могат да доведат до тежки наранявания или до смърт.
 - ▶ Посочените мерки ще помогнат за предотвратяването на тежки наранявания или смърт.

УКАЗАНИЕ

- Това указание предупреждава за опасности, които могат да доведат до материални щети.
 - ▶ Посочените мерки ще помогнат за предотвратяването на материални щети.

2.3 Символи в текста



Този символ насочва към глава от настоящото ръководството за употреба.

3 Преглед на съдържанието

3.1 Апарат за обдухване и кабел за зареждане

Акумулаторната батерия е неподвижно вградена в апарата за обдухване.

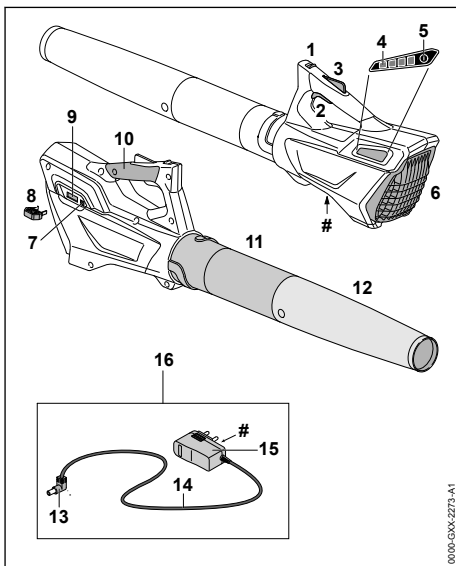

- 1 Освобождаващ шибър /плъзгач
Освобождаващият шибър /плъзгач отключва/ деблокира превключвателния лост
- 2 Лост за ръчно включване/изключване
С този лост става включването и изключването на апарата за обдухване.
- 3 Блокировка на превключвателния лост
С блокировката на превключвателния лост се блокира превключвателният лост.

4 Светодиоди

Светодиодите показват състоянието на зареждане на акумулаторната батерия и евентуални неизправности.

5 Бутон /кочче

С този бутон се активират светодиодите на апарата за обдухване.

6 Защитна решетка

Защитната решетка защитава ползвателя от движещите се части на апарата за обдухване.

7 Букса за зареждане

Щепселът за зареждане се вкарва в буксата за зареждане.

8 Ключ за активиране

С ключа за активиране се активира апаратът за обдухване.

9 Приемно гнездо за ключа

В гнездото се вкарва ключа за активиране.

10 Дръжка за управление

Тази дръжка служи за управление, водене и носене на апарата за обдухване.

11 Духателна тръба

Духателната тръба направлява въздушния поток.

12 Дюза

Дюзата насочва и фокусира въздушния поток.

13 Щепсел за зареждане

Щепселът за зареждане свързва кабела за зареждане с буксата за зареждане.

14 Съединителен проводник

Захранващият кабел свързва щепсела за зареждане с щепсела за свързване с електрическата мрежа.

15 Щепсел /контакт за свързване с електрическата мрежа

Мрежовият щепсел свързва кабела за зареждане с контактна кутия.

16 Кабел за зареждане

Кабелът за зареждане служи за зареждане на апарата за обдухване.

Табелка, указваща мощността с машинен номер**3.2 Символи**

Символите могат да се намират на апарата за обдухване и на кабела за зареждане и означават следното:

 Този символ показва в коя посока трябва да се премести освобождаващият шибър /плъзгач.



Гарантирано максимално ниво на акустичното налягане (ниво на звуковата мощност) в съответствие с директивата 2000/14/EG в децибели /dB(A), за да се направят сравними звуковите емисии на изделията.



Този символ показва, че за зареждането трябва да се използва кабел LK 45.



Посоченото в непосредствена близост до символа показва енергийното съдържание на акумулаторната батерия според спецификацията на производителя на клетката. Наличието за приложение енергийно съдържание е по-ниско.



С електроуреда да се работи в затворено и сухо помещение.



Изделието да не се отстранява / изхвърля заедно с битовите отпадъци.



Монтирането да се извършва така, че стрелките да сочат вертикално нагоре.

4 Указания за безопасност**4.1 Въведение**

Това изделие е правилно проектирано и притежава защитни устройства. Въпреки това трябва да се спазват следните указания за безопасност, за да се избегнат евентуални опасности.

4.2 Предупредителни символи

Предупредителните символи на апарата за обдухване или кабела за зареждане означават следното:



Да се спазват указанията за безопасност и мерките, свързани с тях.



Да се прочете, разбере и съхранява настоящото Ръководство за употреба.



Носете предпазни очила.



Приберете дългите коси така, че да не се издърпат в апарата при обдухване.



Изваждайте ключа за активиране при прекъсване на работа, при транспортиране, съхраняване, по време на дейности по поддръжката или при ремонт.



Апаратът за обдухване да се пази от дъжд и влага и да не се потапя в течности.



Да се спазва безопасно разстояние.



Пазете апарата за обдухване от горещина и отворен огън.



Да се спазват допустимите температурни граници за апарата за обдухване.

4.3 Употреба по предназначение

Апаратът за обдухване STIHL BGA 45 служи за издухване на шума, трева, хартиени отпадъци и други подобни материали.

Апаратът за обдухване не може да се използва при дъжд.

Апаратът за обдухване се захранва с енергия от вградената в него акумулаторна батерия.

С помощта на кабела STIHL LK 45 се извършва зареждането на апарата за обдухване STIHL BGA 45.

▲ ПРЕДУПРЕЖДЕНИЕ

■ Кабелите за зареждане, частите или уредите за свързване с електрическата мрежа, които не са допуснати от STIHL за този апарат за обдухване, могат да доведат до пожар или експлозия. Може да се стигне до тежки наранявания и смърт на хора и до материални щети на предмети.

► Зареждайте апаратите за обдухване STIHL BGA 45 с помощта на кабела за зареждане STIHL LK 45.

■ При използване на апарата за обдухване или на кабела за зареждане не по предназначение, те могат да предизвикат тежки наранявания или смърт на хора и повреждане на предмети.

► Апаратът за обдухване и кабелът за зареждане да се използват така, както е описано в това ръководство за употреба.

4.4 Изисквания към ползвателя

▲ ПРЕДУПРЕЖДЕНИЕ

■ Ползвателите, ако не са инструктирани предварително, не са в състояние да разпознаят или оценят опасностите, свързани с работата на апарата за обдухване и кабела за зареждане. Ползвателят или други хора могат да получат тежки или смъртоносни наранявания.



► Ръководството за употреба да се прочете, разбере и съхранява.

► Ако апаратът за обдухване или кабелът за зареждане се дават на друг ползвател: да му се предаде също и ръководството за употреба.

► Уверете се, че ползвателят удовлетворява следните изисквания:

- Ползвателят е отпочинал.

– Ползвателят трябва да бъде физически, емоционално и умствено способен да използва апарата за обдухване и кабела за зареждане и да работи с тях. В случай че ползвателят физически, сетивно или умствено е ограничен да го направи, той може да работи с тях само под надзора или ръководството на отговорно лице.

– Ползвателят е в състояние да разпознае и прецени опасностите, свързани с апарата за обдухване и кабела за зареждане.

- Ползвателят е пълнолетно лице или се обучава професионално в съответствие с националните разпоредби под надзора на друго лице.
- Ползвателят трябва да е получил инструкции от сътрудник в специализиран търговски обект на фирмата STIHL или от друго компетентно лице, преди да пристъпи към работа с апарата за обдухване и преди да използва кабела за зареждане за първи път.
- Ползвателят не се намира под въздействие на алкохол, медикаменти или наркотици.
- ▶ При съмнения се обърнете към специализиран търговски обект на STIHL.

4.5 Облекло и екипировка

▲ ПРЕДУПРЕЖДЕНИЕ

- По време на работа дългите коси могат да се втеглят в апарата за обдухване. Ползвателят може да бъде сериозно наранен.



- ▶ Приберете и осигурете дългата коса по такъв начин, че тя да се намира над раменете.

- По време на работа могат да бъдат изхвърляни предмети с висока скорост. Ползвателят може да получи нараняване.



- ▶ Носете плътно прилягащи предпазни очила. Подходящи предпазни очила са тези, които са минали проверка по стандарт EN 166 или по националните нормативи и със съответна маркировка се предлагат в търговската мрежа.

- ▶ Да се носят дълги панталони.
- По време на работа може да се вдига прах. Вдишаният прах може да увреди здравето и да предизвика алергични реакции.

- ▶ Ако се вдига прах: носете противопрахова маска.
- Неподходящото облекло може да се оплете в дървения материал, храстите и в апарата за обдухване. Ползватели без подходящо облекло могат да получат тежки наранявания.
 - ▶ Носете плътно прилягащо облекло.
 - ▶ Не носете шалове и бижута.
- Ако ползвателят носи неподходящи обувки, той може да се подхлъзне. Ползвателят може да получи нараняване.
 - ▶ Носете здрави затворени обувки с подметки с грайфери.

4.6 Работен участък и неговата околност

4.6.1 Апарат за обдухване

▲ ПРЕДУПРЕЖДЕНИЕ

- Външни хора, деца и животни не могат да разпознават и оценяват опасности, свързани с работата на апарата за обдухване и опасностите от евентуално изхвърчащи предмети. Външни лица, деца и животни могат да получат тежки наранявания и да бъдат причинени материални щети.



- ▶ Външни хора, деца и животни да се държат на разстояние 5 м по периметра на работния участък.

- ▶ Да се спазва разстояние от 5 м спрямо всякакви предмети.
- ▶ Не оставяйте апарата за обдухване без надзор.
- ▶ Уверете се, че деца не могат да играят апарата за обдухване.

- Апаратът за обдухване не е защитен от вода. Ако се работи по време на дъжд или във влажна среда, може да се получи електрически удар. Може да се стигне до сериозни наранявания на ползвателя и повреда на апарата за обдухване.



- ▶ Да не се работи по време на дъжд или във влажна среда.

- Електрическите компоненти на апарата за обдухване могат да произведат искри. В леснозапалима или експлозивна среда искрите могат да предизвикат пожар или експлозия. Може да се стигне до тежки наранявания и смърт на хора и до материални щети.

- ▶ Да не се работи в лесновъзпламенима или експлозивна среда.

4.6.2 Кабел за зареждане

▲ ПРЕДУПРЕЖДЕНИЕ

- Външни лица, деца и животни не могат да разпознаят и оценят опасностите, свързани с кабела за зареждане и електрическия ток. Външните лица, децата и животните могат да получат тежки или смъртоносни наранявания.
 - ▶ Дръжте далеч външни лица, деца и животни.
 - ▶ Не оставяйте кабела за зареждане без надзор.
 - ▶ Уверете се, че децата не могат да си играят с кабела за зареждане.
- Кабелът за зареждане не е защитен срещу всички въздействия на околната среда. Ако кабелът за зареждане бъде подложен на неподходящи въздействия от околната среда, той може да се запали или да експлодира. В резултат от това може да се стигне до тежки наранявания на хора и възникване на материални щети.
 - ▶ Кабелът за зареждане да се предпазва от дъжд и влага.
 - ▶ С кабела за зареждане да се работи в затворено и сухо помещение.
 - ▶ С кабела за зареждане да не се работи в лесно възпламенима или експлозивна среда.
 - ▶ Поставете и съхранявайте кабела за зареждане в температурен диапазон между 0 °C и + 40 °C.

4.7 Състояние, съответстващо на изискванията за безопасност

4.7.1 Апарат за обдухване

Апаратът за обдухване се намира в състояние, съответстващо на изискванията за безопасност, когато са изпълнени следните условия:

- Апаратът за обдухване не е повреден.
- Апаратът за обдухване е чист и сух.
- Елементите на управлението функционират нормално и не са променени.
- Монтирани са оригинални аксесоари на STIHL за този апарат за обдухване.

- Принадлежностите са монтирани правилно.

▲ ПРЕДУПРЕЖДЕНИЕ

- При състояние, неотговарящо на изискванията за техническа безопасност, е възможно конструктивни части вече да не функционират правилно, а предпазните устройства - да не действат. Може да се стигне до сериозни наранявания на хора или смърт.
 - ▶ Да се работи само с неповреден апарат за обдухване.
 - ▶ Не зареждайте апарата за обдухване, ако е повреден.
 - ▶ Ако апаратът за обдухване е замърсен или мокър: почистете го и го оставете да изсъхне.
 - ▶ Не бива да се правят конструктивни промени по апарата за обдухване. Изключение: Монтиране на подходяща за този апарат духателна тръба и подходяща дюза.
 - ▶ Ако елементите на управлението не функционират: да не се ползва апаратът за обдухване.
 - ▶ Монтирайте оригинални аксесоари на STIHL за този апарат за обдухване.
 - ▶ Монтирайте принадлежностите така, както е описано в това ръководство за употреба или както е описано в ръководството за употреба на принадлежностите.
 - ▶ Не вкарвайте никакви предмети в отворите на апарата за обдухване.
 - ▶ Не присъединявайте или свързвайте накъсо електрическите контакти на приемното гнездо за ключа с метални предмети.
 - ▶ Не отваряйте апарата за обдухване.
 - ▶ Сменете износените или повредени указателни табелки.
 - ▶ При съмнения се обърнете към специализиран търговски обект на STIHL.

4.7.2 Кабел за зареждане

Апаратът за диагностициране се намира в състояние, съответстващо на изискванията за безопасност, когато са изпълнени следните условия:

- Кабела за зареждане не е повреден.
- Кабелът за зареждане е чист и сух.

▲ ПРЕДУПРЕЖДЕНИЕ

- При състояние на апарата, не отговарящо на изискванията за техническа безопасност, частите му не могат да функционират

нормално и предпазните устройства престават да действат. Може да се стигне до сериозни наранявания на хора или смърт.

- ▶ Да се работи само с неповреден/изправен кабел за зареждане.
- ▶ Ако кабелът за зареждане е замърсен или мокър: почистете и изсушете кабела за зареждане.
- ▶ Не правете никакви промени по кабела за зареждане.
- ▶ Да не се присъединяват или свързват накъсо електрическите контакти на кабела за зареждане с метални предмети.
- ▶ Не отваряйте кабела за зареждане.

4.8 Вградена акумулаторна батерия

▲ ПРЕДУПРЕЖДЕНИЕ

- Вградената акумулаторна батерия не е защитена срещу всички въздействия на околната среда. Ако вграденият акумулатор е изложен на неподходящи въздействия на околната среда, апаратът за обдухване може да се запали, да експлодира или да се повреди непоправимо. Може да се стигне до тежки наранявания и смърт на хора и до материални щети.



- ▶ Пазете апарата за обдухване от горещина и отворен огън.
- ▶ Не го хвърляйте в огън.



- ▶ Използвайте и съхранявайте апарата за обдухване в температурен диапазон от 0°C до + 50°C.
- ▶ Дръжте апарата за обдухване далеч от малки метални части.
- ▶ Апаратът за обдухване да се пази от дъжд и влага и да не се потапя в течности.
- ▶ Апаратът за обдухване да не се поставя под високо налягане.
- ▶ Апаратът за обдухване да не се подлага на въздействието на микровълни.
- ▶ Апаратът за обдухване да се пази от химикали и соли.
- ▶ Не транспортирайте апарата за обдухване, ако е повреден.
- От повредена акумулаторна батерия може да изтича течност. Ако течността влезе в

контакт с кожата или очите, кожата или очите могат да бъдат раздразнени.

- ▶ Избягвайте контакт с течността.
- ▶ При контакт с кожата: засегнатите участъци на кожата да се измият обилно с вода и сапун.
- ▶ При контакт с очите: очите да се изплакват обилно с вода в продължение на най-малко 15 минути и да се потърси лекар.
- Повредената или дефектна акумулаторна батерия може да мирише необичайно, да пуши гори. Може да се стигне до тежки наранявания и смърт на хора и до материални щети.
- ▶ В случай че апаратът за обдухване необичайно мирише или пуши: той не бива да се използва и трябва да се държи далеч от горивни материали.
- ▶ Ако апаратът за обдухване се запали: загасете го с помощта на пожарогасител или вода.

4.9 Работа

▲ ПРЕДУПРЕЖДЕНИЕ

- В някои ситуации ползвателят не може да работи концентрирано. Тогава ползвателят може да се спъне, да падне и тежко да се нарани.
- ▶ Работете спокойно и съсредоточено.
- ▶ Ако условията на видимост или осветление са лоши: да не се работи с апарата за обдухване.
- ▶ С апарата за обдухване да се работи самостоятелно.
- ▶ Не работете над нивото на раменете си.
- ▶ Внимавайте за препятствия.
- ▶ Докато работите, стойте на земята и пазете равновесие. Ако се налага да се работи на високо: използвайте повдигателна работна платформа или устойчиви скелета.
- ▶ Ако се появят признаци на умора: направете почивка по време на работата.
- ▶ Да се издухва по посока на вятъра.
- По време на предмети могат да бъдат изхвърлени с висока скорост. Хората и животни могат да бъдат наранени и да се причинят материални щети.
- ▶ Да не се насочва апарата към хора, животни и предмети.
- В случай, че забележите промени или нещо необичайно в поведението на апарата за обдухване по време на работа, това може да означава, че състоянието му не съответ-

ства на изискванията за техническа безопасност. В резултат от това може да се стигне до тежки наранявания на хора и възникване на материални щети.

- ▶ Прекратете работа, извадете ключа за активиране и се обърнете към специализиран търговски обект на STIHL.
- По време на работа апаратът за обдухване може да предизвика вибрации.
 - ▶ Правете почивки в процеса на работа.
 - ▶ При поява на признаци за нарушено кръвооросване: потърсете лекарска помощ.
- Поради завихрения прах апаратът за обдухване може да се зареди електростатично. При определени условия на околната среда (напр. суха среда), апаратът за обдухване може да се разрези ударно и могат да се образуват искри. В леснозапалима или експлозивна среда искрите могат да предизвикат пожар или експлозия. Може да се стигне до тежки наранявания и смърт на хора и до материални щети.
 - ▶ Да не се работи в лесновъзпламенима или експлозивна среда.

4.10 Зареждане

Докосване до токопроводящите части може да настъпи по следните причини:

- Захранващият кабел в повреден.
- Щепселът е повреден.
- Контактът не е монтиран правилно.

▲ ОПАСНОСТ

- Докосването на токопроводящите части може да доведе до електрически удар. Ползвателят може да получи тежки, дори смъртоносни наранявания.
 - ▶ Уверете се, че захранващият кабел и щепселът не са повредени.
 - ▶ Вкарайте щепсела в правилно монтиран контакт.
- Неподходящо напрежение или неправилна честота на електрическата мрежа може да доведе по време на зареждане до свръхнапрежение в кабела за зареждане. Кабелът за зареждане може да се повреди.
 - ▶ Убедете се, че напрежението и честотата в електрическата мрежа съвпадат с данните, посочени на табелката на кабела за зареждане.
- Ако кабелът за зареждане е свързан към контакт с няколко гнезда, електрическите компоненти могат да се претоварят по време на зареждане. Електрическите компоненти могат да се загреят и да предизви-

кат пожар. Може да се стигне до тежки наранявания или смърт на хора, както и до материални щети.

- ▶ Уверете се, че данните за мощността върху контакта с няколко гнезда не с надвишени от сбора от данните върху фирмената табелка на кабела за зареждане и всички електроуреди, свързани към контакта с няколко гнезда.
- По време на зареждането повреденият или дефектен кабел за зареждане може необичайно да мирише или да пуши. Това може да причини тежки наранявания на хора и материални щети.
 - ▶ Извадете щепсела от контакта.
- При недостатъчно отвеждане на топлина кабелът за зареждане може да прегрее и да предизвика пожар. Може да се стигне до тежки наранявания и смърт на хора и до материални щети.
 - ▶ Не покривайте кабела за зареждане.

4.11 Транспортиране

▲ ПРЕДУПРЕЖДЕНИЕ

- При транспортирането апаратът за обдухване може да се преобърне или да се измени. Това може да причини тежки наранявания на хора и материални щети.



- ▶ Извадете ключа за активиране.

- ▶ Апаратът за обдухване трябва да се опакова или да се постави в транспортния контейнер по такъв начин, че да не може да се движи.
- ▶ Опаковката или транспортният контейнер да се закрепят така с обтягащи ленти, ремъци или мрежа, че да не се местят по време на транспортиране.

4.12 Съхранение

4.12.1 Апарат за обдухване

▲ ПРЕДУПРЕЖДЕНИЕ

- Децата не могат да разпознаят и оценят опасностите, свързани с апарата за обдухване. Децата могат да бъдат сериозно наранени.



- ▶ Извадете ключа за активиране.

- ▶ Апаратът за обдухване да се държи извън обсега на деца.

- Електрическите контакти на приемното гнездо на ключа за активиране и металните конструктивни части могат да кородират от влагата. Апаратът за обдухване може да се повреди.



► Извадете ключа за активиране.

- Апаратът за обдухване да се съхранява в чисто и сухо състояние.
- Апаратът за обдухване не е защитен срещу всички въздействия на околната среда. Ако апаратът за обдухване бъде подложен на определени въздействия от околната среда, той може да се повреди.
 - Апаратът за обдухване да се съхранява в чисто и сухо състояние.
 - Апаратът за обдухване да се съхранява в затворено помещение.
 - Ключът за активиране да се съхранява отделно от апарата за обдухване.

4.12.2 Кабел за зареждане

▲ ПРЕДУПРЕЖДЕНИЕ

- Децата не могат да разпознаят и оценят опасностите, свързани с кабела за зареждане. Може да се стигне до сериозни наранявания на деца или дори до смърт.
 - Кабелът за зареждане да се съхранява извън обсега на деца.
- Кабелът за зареждане не е защитен срещу всички въздействия на околната среда. Ако кабелът за зареждане бъде подложен на определени въздействия от околната среда, той може да се повреди.
 - Ако кабелът за зареждане е загрят: оставете кабела за зареждане да се охлади.
 - Кабелът за зареждане да се съхранява в чисто и сухо състояние.
 - Кабелът за зареждане да се съхранява в затворено помещение.
 - Използвайте и съхранявайте кабела за зареждане в температурен диапазон между 0 °C и + 40 °C.

4.13 Почистване, поддръжка и ремонт

▲ ПРЕДУПРЕЖДЕНИЕ

- Ако по време на почистване, поддръжка и ремонт на апарата за обдухване се използва ключът за активиране, апаратът може произволно да се включи. В резултат от това може да се стигне до тежки наранявания на хора и възникване на материални щети.









► Извадете ключа за активиране.

- Агресивните почистващи препарати, почистването с водна струя или остри предмети могат да повредят апарата за обдухване и кабела за зареждане. Ако апаратът за обдухване или кабелът за зареждане не са почистени правилно, частите им няма да функционират нормално, а предпазните им устройства ще престанат да действат. Може да се стигне до сериозни наранявания на хората.
 - Апаратът за обдухване и кабелът за зареждане да се почистват така, както е описано в това ръководство за употреба.
- Ако поддръжката или ремонтът на апарата за обдухване или кабела за зареждане не се извършват правилно, частите им няма могат да функционират правилно, а предпазните им устройства ще престанат да действат. Може да се стигне до сериозни наранявания на хора или смърт.
 - Не бива самостоятелно да извършвате поддръжка или ремонт на апарата за обдухване и кабела за зареждане.
 - При необходимост от поддръжка и ремонт на апарата за обдухване или кабела за зареждане: обърнете се към сътрудник в специализиран търговски обект на STIHL.

5 Подготовка на апарата за обдухване за работа

5.1 Подготовка на апарата за обдухване за работа

Преди започване на работа е необходимо да се извършат следните стъпки:

- ▶ Уверете се, че следните части се намират в състояние, отговарящо на изискванията за техническата безопасност:
 - апарат за обдухване,  4.7.1.
 - кабел за зареждане,  4.7.2.
- ▶ Проверете монтираната акумулаторна батерия,  10.2.
- ▶ Заредете апарата за обдухване докрай,  6.
- ▶ Почистете апарата за обдухване,  15.1.
- ▶ Монтирайте духателната тръба и дюзата,  7.
- ▶ Проверете елементите на управлението,  10.
- ▶ Ако тези стъпки не могат да се извършат: не използвайте повече апарата за обдухване и се обърнете към специализиран търговски обект на STIHL.

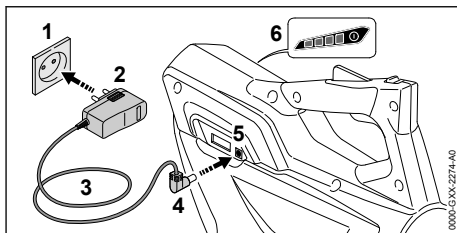

- ▶ Вкарайте щепсела за свързване с електрическата мрежа (2) в лесно достъпен контакт за електрически ток (1).



ПРЕДУПРЕЖДЕНИЕ

- Хората могат да се спънат в захранващия кабел. Могат да бъдат наранени хора и кабелът за зареждане може да се повреди.
 - ▶ Захранващият кабел трябва да се прекара плоско по земята.
- ▶ Прокарване на захранващия проводник (3).
- ▶ Вкарайте щепсела за зареждане (4) буксата за зареждане (5). Светодиодите (6) светят в зелено и показват състоянието на зареждане.
 - ▶ Ако светодиодите (6) престанат да светят: извадете щепсела за зареждане (4) от буксата за зареждане (5). Апаратът за обдухване е напълно зареден.
 - ▶ Извадете щепсела за свързване с ел. мрежа (2) от контакта (1).

6 Зареждане на апарата за обдухване и светодиоди

6.1 Зареждане на апарата за обдухване

Времето на зареждане зависи от различни външни фактори, като например от температурата на апарата за обдухване или от температурата на околната среда. Фактичното време на зареждане може да се различава от посоченото време. Времето на зареждане е посочено на адрес www.stihl.com/charging-times.

Когато щепселът за свързване с електрическата мрежа е вкаран в контакта и кабелът за зареждане е включен към апарата за обдухване, процесът на зареждане започва автоматично. Щом апаратът за обдухване се зареди напълно, процесът на зареждането спира.

По време на зареждането апаратът за обдухване и кабелът за зареждане се загряват.

- ▶ Извадете ключа за активиране.

6.2 Показване на състоянието на зареждане

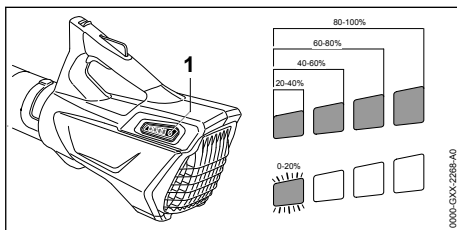

- ▶ Натиснете бутона (1). Светодиодите светят в продължение на около 5 секунди в зелено и показват състоянието на зареждане.
 - ▶ Ако десният светодиод мига в зелено: заредете апарата за обдухване.

6.3 Светодиоди

Светодиодите могат да показват състоянието на зареждане или наличието на неизправно-

сти в апарата за обдухване. Светодиодите могат да светят или да мигат в зелено или в червено.

Когато светодиодите светят или мигат в зелено, те показват състоянието на зареждане.

- ▶ Когато светодиодите светят или мигат в червено: отстранете неизправности,  17.

В апарата за обдухване има неизправност.

7 Сглобяване на апарата за обдухване

7.1 Монтиране на духателната тръба и дюзата

- ▶ Изключете апарата за обдухване и извадете ключа за активиране.

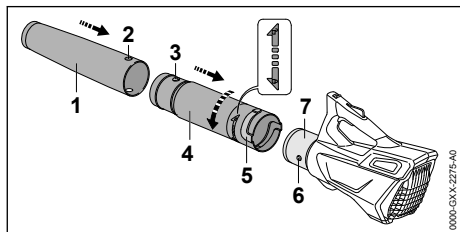

- ▶ Наместете отвора (2) и шийката / цапфата (3) на еднаква височина.
- ▶ Наденете дюзата (1) върху духателната тръба (4).
Дюзата (1) се намества с прищракване и вече не може да се демонтира.
- ▶ Наместете шийката /цапфата (6) и жлеба (5) на еднаква височина.
- ▶ Наденете духателната тръба (4) върху кожата (7).
- ▶ Завъртайте духателната тръба (4) по Φ посоката, докато се фиксира.

Духателната тръба не трябва повече да се демонтира.

8 Вкарване и изваждане на ключа за активиране

8.1 Вкарайте ключа за активиране

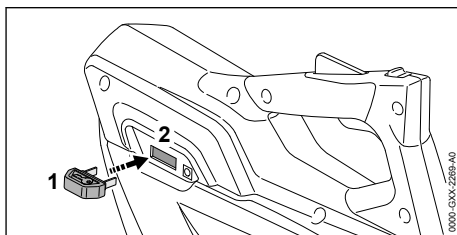

- ▶ Вкарайте ключа за активиране (1) в приемния отвор (2).

8.2 Изваждане на ключа за активиране

- ▶ Поставете апарата за обдухване на равна повърхност.
- ▶ Извадете ключа за активиране.
- ▶ Ключът за активиране да се съхранява извън обсега на деца.

9 Включване и изключване на апарата за обдухване

9.1 Включване на апарата за обдухване

- ▶ Дръжте апарата за обдухване с едната си ръка за дръжката за управление така, че големият пръст да обхваща дръжката.

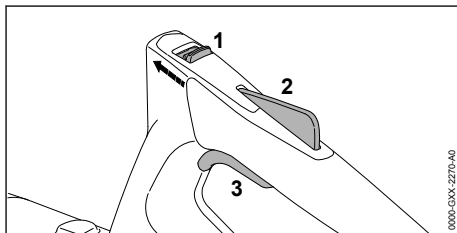

- ▶ Избутайте напред с палеца освобождаващия шибър /плъзгач (1) в посока на духателната тръба и го задръжте.
- ▶ Натиснете с ръка блокировката на прекъсвателния лост (2) и я задръжте натисната.
Освобождаващият шибър /плъзгач (1) може да се отпусне.

- ▶ Натиснете превключвателния лост (3) с показалеца си и го задръжте натиснат. Апаратът за обдухване започва да ускорява и от дюзата изтича въздух.

9.2 Изключване на апарата за обдухване

- ▶ Отпуснете превключвателния лост и блокировката за превключвателния лост. Сега въздухът престава да излиза от дюзата.
- ▶ Ако въздухът продължава да изтича от дюзата: извадете ключа за активиране и се обърнете за помощ към сътрудник в специализиран търговски обект на STIHL. Апаратът за обдухване е дефектен.

10 Проверка на апарата за обдухване и акумулаторната батерия

10.1 Проверка на елементите за управление

Освобождаващ шибър /плъзгач, блокировка на превключвателния лост и превключвателен лост

- ▶ Извадете ключа за активиране.
- ▶ Опитайте се да натиснете превключвателния лост без да натискате освобождаващия шибър /плъзгач и блокировката на превключвателния лост.
- ▶ Ако превключвателният лост се поддава на натиск: не използвайте повече апарата за обдухване и се обърнете за консултация към сътрудник в специализиран търговски обект на STIHL. Освобождаващият шибър /плъзгач или блокировката на превключвателния лост са дефектни.
- ▶ Преместете с палеца си освобождаващия шибър /плъзгач в посока към духателната тръба и го задръжте така.
- ▶ Натиснете блокировката на превключвателния лост и я задръжте натисната.
- ▶ Натиснете превключвателния лост.
- ▶ Освободете превключвателния лост, блокировката на превключвателния лост и освобождаващия шибър /плъзгач
- ▶ Ако превключвателният лост, блокировката на превключвателния лост и освобождаващият шибър /плъзгач са трудно подвижни или не се връщат автоматично в изходната им позиция: не използвайте апарата за обдухване и се обърнете към сътрудник в

специализиран търговски обект на фирма STIHL.

Превключвателният лост, блокировката на превключвателния лост или освобождаващият шибър /плъзгач са дефектни.

Включване на апарата за обдухване

- ▶ Вкарайте ключа за активиране.
- ▶ Преместете с палеца си освобождаващия шибър /плъзгач в посока към духателната тръба и го задръжте така.
- ▶ Натиснете блокировката на превключвателния лост и я задръжте натисната.
- ▶ Натиснете превключвателния лост и го задръжте натиснат. От дюзата изтича въздух.
- ▶ Ако 3 светодиода премигват в червено: извадете ключа за активиране и се обърнете към сътрудник в специализиран търговски обект на фирма STIHL. В апарата за обдухване има неизправност.
- ▶ Освободете превключвателния лост. Сега въздухът престава да излиза от дюзата.
- ▶ Ако въздухът продължава да изтича от дюзата: извадете ключа за активиране и се обърнете за помощ към сътрудник в специализиран търговски обект на STIHL. Апаратът за обдухване е дефектен.

10.2 Проверка на вградената акумулаторна батерия

- ▶ Натиснете бутона /копчето. Светодиодите светят или мигат.
- ▶ Ако светодиодите не светят или не мигат: апаратът за обдухване да не се използва и да се потърси помощта на сътрудник в специализиран търговски обект на STIHL. Във вградената акумулаторна батерия има неизправност.

11 Работа с апарата за обдухване

11.1 Държане и управление на апарата за обдухване

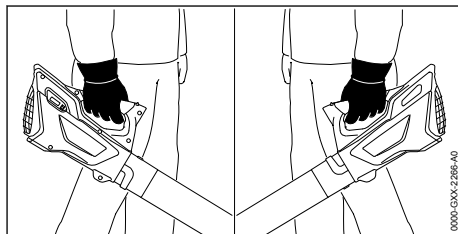

- ▶ Дръжте апарата за обдухване с едната си ръка за дръжката за управление и го насочвайте така, че големият пръст да обхване дръжката.

11.2 Духане

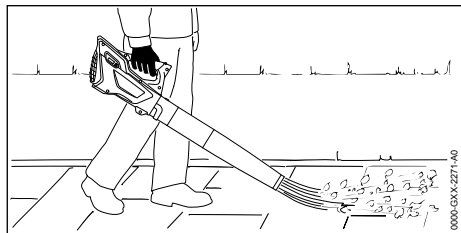

- ▶ Насочете дюзата към земята.
- ▶ Бавно и премерено се придвижвайте напред.

12 След работа

12.1 След работа

- ▶ Изключете апарата за обдухване и извадете ключа за активиране.
- ▶ Почистете апарата за обдухване.

13 Транспортиране

13.1 Транспортиране на апарата за обдухване

- ▶ Изключете апарата за обдухване и извадете ключа за активиране.

Носене на апарата за обдухване

- ▶ Носете апарата за обдухване с едната си ръка за дръжката за управление.

Транспортиране на апарата за обдухване с превозно средство

- ▶ Осигурете апарата за обдухване така, че да не може да се преобърне или премести.
- ▶ Ако апаратът за обдухване трябва да се опакова: опаковайте апарата за обдухване така, че да не може да се движи в опаковката и осигурете опаковката така, че да не може да се движи.

Поради вградената акумулаторна батерия апаратът за обдухване подлежи на изискванията за транспортиране на опасни товари. Апаратът за обдухване е класифициран като UN 3481 (литиево-йонни батерии в съоръжения) и е изпитан в съответствие с наръчника с инструкции на ООН и съгласно "Критерии" – част III, подраздел 38.3.

Правилата за транспортиране са посочени на www.stihl.com/safety-data-sheets.

14 Съхранение

14.1 Съхраняване на апарата за обдухване

STIHL препоръчва апаратът за обдухване да се съхранява в състояние на зареждане между 40 % и 60 % (2 светодиода в зелено светодиода).

- ▶ Изключете апарата за обдухване и извадете ключа за активиране.
- ▶ Апаратът за обдухване да се съхранява така, че да бъдат изпълнени следните условия:
 - Апаратът за обдухване да се намира извън обсега на деца.
 - Апаратът за обдухване е чист и сух.
 - Апаратът за обдухване се намира в затворено помещение.
 - Апаратът за обдухване е разединен от кабела за зареждане.
 - Апаратът за обдухване се съхранява в температурен диапазон между 0°C и +50°C.

УКАЗАНИЕ

- Ако апаратът за обдухване не се съхранява така, както е описано в това ръководство за употреба, той може да се разреди дълбоко и по този начин да се повреди непоправимо.
 - ▶ Преди съхранение заредете разределения апарат за обдухване. STIHL препоръчва апаратът за обдухване да се съхранява в състояние на зареждане между 40 % и 60 % (2 светодиода в зелено светодиода).

14.2 Съхраняване на кабела за зареждане

- ▶ Извадете щепсела за свързване с електрическата мрежа от контакта.

- ▶ Кабелът за зареждане да се съхранява така, че да бъдат изпълнени следните условия:
 - Кабелът за зареждане се намира извън обсега на деца.
 - Кабелът за зареждане е чист и сух.
 - Кабелът за зареждане се намира в затворено помещение.
 - Кабелът за зареждане се съхранява отделно от апарата за обдуване.
 - Кабелът за зареждане да бъде в температурен диапазон между 0°C и + 40°C.

15 Почистване

15.1 Почистване на апарата за обдуване

- ▶ Изключете апарата за обдуване и извадете ключа за активиране.
- ▶ Почистете апарата за обдуване с влажна кърпа.
- ▶ Почистете вентилационните отвори с четка.
- ▶ Почистете предпазната решетка с четчица или мека четка.

15.2 Почистване на кабела за зареждане

- ▶ Извадете щепсела за свързване с електрическата мрежа от контакта.
- ▶ Извадете щепсела за зареждане от буксата за зареждане.
- ▶ Почистете кабела за зареждане с влажна кърпа.

17 Отстраняване на неизправности

17.1 Отстраняване на неизправности в апарата за обдуване или в кабела за зареждане

Неизправност	Светодиоди на апарата за обдуване	Причина	Начин на отстраняване
Апаратът за обдуване при включване не започва да работи.	1 светодиода мига в зелено.	Нивото на зареждане на апарата за обдуване е твърде ниско.	▶ Заредете апарата за обдуване.
	3 светодиода светят в червено.	Апаратът за обдуване е прегрял.	▶ Извадете ключа за активиране. ▶ Оставете апарата за обдуване да се охлади.
	3 светодиода мигат в червено.	Има електрическа повреда.	▶ Извадете ключа за активиране. ▶ Не използвайте апарата за обдуване и се обърнете за консултация към сътрудник в специализиран търговски обект на STIHL.
		Апаратът за обдуване е влажен.	▶ Оставете апарата за обдуване да изсъхне.

16 Техническо обслужване и ремонт

16.1 Интервали за техническо обслужване и поддръжка

Интервалите за техническо обслужване и поддръжка зависят от условията на околната среда и работните условия. STIHL препоръчва следните интервали за техническо обслужване и поддръжка:

Ежегодно

- ▶ Апаратът за обдуване да се провери от специализиран търговски обект на STIHL.

16.2 Поддръжка и ремонт на апарата за обдуване

Ползвателят не бива самостоятелно да прави поддръжка и ремонт на апарата за обдуване.

- ▶ При необходимост от поддръжка на апарата за обдуване, или когато той е дефектен или повреден: обърнете се към търговец-специалист на STIHL.

16.3 Поддръжка и ремонт на кабела за зареждане

На кабела за зареждане не е необходимо да се извършва поддръжка и той не може да се ремонтира.

- ▶ Ако кабелът за зареждане е дефектен или повреден: сменете кабела за зареждане.

Неизправност	Светодиоди на апарата за обдухване	Причина	Начин на отстраняване
Апаратът за обдухване се изключва по време на работа.	3 светодиода светят в червено.	Апаратът за обдухване е прегорял.	<ul style="list-style-type: none"> ▶ Извадете ключа за активиране. ▶ Оставете апарата за обдухване да се охлади.
		Има електрическа повреда.	▶ Изключете апарата за обдухване и след 5 секунди го включете отново.
Работното време на апарата за обдухване е твърде кратко.		Апаратът за обдухване не е напълно зареден.	▶ Заредете апарата за обдухване до край.
		Експлоатационният живот на апарата за обдухване е надхвърлен.	▶ Сменете апарата за обдухване.
Апаратът за обдухване не се зарежда.	3 светодиода светят в червено.	Апаратът за обдухване е прегорял.	<ul style="list-style-type: none"> ▶ Извадете ключа за активиране. ▶ Оставете апарата за обдухване да се охлади.
		В апарата за обдухване или в кабела за зареждане има неизправност.	<ul style="list-style-type: none"> ▶ Извадете ключа за активиране. ▶ Обърнете се към специализиран търговски обект на STIHL.

18 Технически данни

18.1 Апарат за обдухване STIHL BGA 45

- Тегло: 2,2 kg
- Скорост на въздушния поток с монтирана дюза: 38 м/сек
- Технология на акумулаторната батерия: литиево-йонна
- Напрежение: 18 V
- Капацитет в Ah: виж табелката с данни
- Вътрешна енергия в Wh: виж табелката с данни
- Допустим температурен диапазон за използване и съхраняване: от 0 °C до + 50 °C

Употребата на апарата за обдухване при температура по-висока от + 30 °C може да съкрати експлоатационния живот на акумулаторната батерия и да намали производителността на самия апарат.

Продължителността на работа е посочена на www.stihl.com/battery-life.

18.2 Кабел за зареждане STIHL LK 45

- Номинално напрежение: 220-240 V, 50-60 Hz
- Номинална мощност: 14,6 W

- Ток на зареждане: 0,65 A
- Допустим температурен диапазон за използване и съхраняване: от 0 °C до + 40 °C

Продължителността на зареждането е посочена на сайтове: www.stihl.com/charging-times.

18.3 Акустични и вибрационни стойности

Коефициентът K за нивото на акустичното налягане възлиза на 2 dB(A). Коефициентът K за максималното ниво на звукова мощност възлиза на 2 dB(A). Коефициентът K за вибрационите стойности е равен 2 m/s².

STIHL препоръчва да се носят антифони.

- Ниво на акустично налягане L_{pA}, измерено съгласно EN 50636-2-100: 76 dB(A).
- Максимално ниво на звукова мощност L_{wA}, измерено съгласно EN 50636-2-100: 87 dB(A).
- Вибрационна стойност a_{hv}, измерена съгласно EN 50636-2-100, дръжка за управление: 3,2 m/s².

Посочените вибрационни стойности са измерени съгласно нормативен изпитателен метод и могат да се използват за сравнение на различни електроуреди. Действителните

вибрационни стойности могат да се отклоняват от зададените стойности в зависимост от начина на използване. Зададените вибрационни стойности могат да се използват за първоначална оценка на вибрационното натоварване. Действителното вибрационно натоварване трябва да се прецени. При това могат да се вземат под внимание също и периодите от време, през които електроуредът е изключен, както и тези, през които той е включен, но работи без натоварване.

Информация относно изпълнението на директивата за работодатели относно вибрациите 2002/44/ЕО можете да намерите на www.stihl.com/vib.

18.4 REACH

Съкращението "REACH" обозначава регламента на ЕГ (Европ. общност) за регистриране, анализ и допустимост на химическите препарати.

Информацията за изпълнение на регламента REACH е посочена по-долу www.stihl.com/reach.

19 Резервни части и принадлежности

19.1 Резервни части и принадлежности

STIHL С тези символи се обозначават оригинални резервни части на STIHL и оригинални принадлежности на STIHL.

Фирма STIHL препоръчва да се използват оригинални резервни части и оригинални принадлежности на STIHL.

Резервните части и принадлежностите на други производители не могат да бъдат оценени от STIHL по отношение на надеждността, безопасността и пригодността им, въпреки продължаващото наблюдение на пазара и STIHL не може да гарантира използването им.

Оригинални резервни части и оригинални принадлежности на STIHL се предлагат от специализиран търговски обект на STIHL.

20 Отстраняване /изхвърляне

20.1 Изхвърляне на апарата за обдухване и кабела за зареждане

Информацията относно изхвърлянето можете да получите от местната администрация или от специализиран търговски обект на STIHL.

Неправилното изхвърляне може да увреди здравето и да замърси околната среда.

Апаратът за обдухване съдържа вградена акумулаторна батерия, която трябва да се изхвърля отделно.

- ▶ Старите използвани апарати за обдухване трябва да се предават за изхвърляне в специализиран търговски обект на фирма STIHL. Специализираният търговски обект на STIHL ще изхвърли вградената акумулаторна батерия от апарата за обдухване.
- ▶ Занесете продуктите на STIHL, включително опаковките, до подходящ събирателен пункт за рециклиране в съответствие с местните разпоредби.
- ▶ Не ги изхвърляйте заедно с битовите отпадъци.

21 Декларация на ЕС (EU) за съответствие

21.1 Апарат за обдухване STIHL BGA 45

ANDREAS STIHL AG & Co. KG
Badstraße 115
D-71336 Waiblingen

Германия

декларира на своя собствена отговорност, че

- конструкция: акумулаторен апарат за обдухване
- фабрична марка: STIHL
- тип: BGA 45
- серийна идентификация: 4513

отговаря на съответните разпоредби на директивите 2011/65/EU, 2006/42/EG, 2014/30/EU и 2000/14/EG и е разработен и произведен съгласно валидните към датата на производство версии на следните нормативи: EN 55014-1, EN 55014-2, EN 60335-1 и EN 50636-2-100.

За определяне на измереното и на гарантираното максимално ниво на звукова мощност се процедира съгласно директива 2000/14/EO, приложение V.

- Измерено ниво на звукова мощност: 86 dB(A)
- Гарантирано максимално ниво на звука (ниво на звуковата мощност): 89 децибела /dB(A)

Техническата документация се съхранява в отдел Одобрение на продукти на ANDREAS STIHL AG & Co. KG.

Годината на производство, държавата-производител и машинният номер са посочени на аппарата за обдухване.

Вайблинген, 15.07.2021

ANDREAS STIHL AG & Co. KG

в качеството на заместник



Dr. Jürgen Hoffmann, Началник на отдел "Одобрение/разрешение на продукти"

22 Декларация за съответствие UKCA

22.1 Апарат за обдухване STIHL BGA 45

**UK
CA**

ANDREAS STIHL AG & Co. KG

Badstraße 115

D-71336 Waiblingen

Германия

декларира на своя собствена отговорност, че

- конструкция: акумулаторен апарат за обдухване
- фабрична марка: STIHL
- тип: BGA 45
- серийна идентификация: 4513

отговаря не приложимите разпоредби на нормативните актове на Обединеното кралство The Restriction of the Use of Certain Hazardous Substances in Electrical and Electronic Equipment Regulations 2012, Supply of Machinery (Safety) Regulations 2008,

Electromagnetic Compatibility Regulations 2016 и Noise Emission in the Environment by Equipment for use Outdoors Regulations 2001 и е разработен и произведен съгласно валидните към датата на производството версии на следните стандарти: EN 55014-1, EN 55014-2, EN 60335-1 и EN 50636-2-100.

За определяне на измереното и на гарантираното максимално ниво на акустично налягане се процедира съгласно нормативния акт на Обединеното кралство Noise Emission in the Environment by Equipment for use Outdoors Regulations 2001, Schedule 8.

- Измерено ниво на звукова мощност: 86 dB(A)
- Гарантирано максимално ниво на звука (ниво на звуковата мощност): 89 децибела/ dB(A)

Техническата документация се съхранява от ANDREAS STIHL AG & Co. KG .

Годината на производство, държавата-производител и машинният номер са посочени на аппарата за обдухване.

Вайблинген, 15.07.2021

ANDREAS STIHL AG & Co. KG

в качеството на заместник



Dr. Jürgen Hoffmann, Началник на отдел "Одобрение/разрешение на продукти"

Cuprins

1	Prefață.....	179
2	Информации referitoare la acest Manual de instrucțiuni.....	179
3	Cuprins.....	179
4	Инструкции de siguranță.....	180
5	Пregătirea pentru utilizare a suflantei.....	185
6	Încărcarea suflantei și LED-urile.....	186
7	Asamblarea suflantei.....	186
8	Introducerea și scoaterea cheii de activare	187
9	Пomirea/oprirea suflantei.....	187
10	Verificarea suflantei și a acumulatorului.....	188
11	Lucrul cu suflanta.....	188
12	După lucru.....	188
13	Transportarea.....	188

14	Stocarea.....	188
15	Curățare.....	189
16	Întreținerea și repararea.....	189
17	Depanare.....	189
18	Date tehnice.....	190
19	Piese de schimb și accesorii.....	190
20	Eliminare.....	190
21	Declarație de conformitate EU.....	191
22	Declarație de conformitate UKCA.....	191

1 Prefață

Stimată clientă, stimate client,

ne bucurăm că ați ales STIHL. Dezvoltăm și executăm produsele noastre în calitate de vârf, conform nevoilor clienților noștri. În felul acesta iau naștere produse de mare fiabilitate chiar și în condiții de solicitare extremă.

STIHL înseamnă calitate de vârf și în domeniul de service. Atelierele noastre de specialitate oferă consiliere și instrucțiuni competente, dar și o cuprinzătoare asistență tehnică.

Compania STIHL se angajează în mod expres să protejeze natura. Aceste instrucțiuni de utilizare sunt concepute pentru a vă ajuta la utilizarea sigură și ecologică a produsului dumneavoastră STIHL pe o durată lungă de exploatare.

Vă mulțumim pentru încredere și vă dorim multă bucurie la utilizarea produsului dumneavoastră STIHL.



Dr. Nikolas Stihl

IMPORTANT! ÎNAINTE DE UTILIZARE, CITIȚI ȘI PĂSTRAȚI INSTRUCȚIUNILE.

2 Informații referitoare la acest Manual de instrucțiuni

2.1 Documente valabile

Sunt valabile prevederile locale privitoare la securitate.

- ▶ În plus față de acest Manual de Instrucțiuni, vă invităm să citiți, respectați și păstrați următoarele documente:
 - Informații privind siguranța pentru acumulatorii și produsele STIHL cu acumulator încorporat: www.stihl.com/safety-data-sheets

2.2 Identificarea Notelor de avertizare din text

! AVERTISMENT

- Această notă poate indica pericolele care au ca rezultat răniri grave sau decese.
 - ▶ Măsurile specificate pot împiedica rănirile grave sau decesele.

INDICAȚIE

- Această notă indică pericolele care pot avea ca rezultat avariarea bunurilor.
 - ▶ Măsurile specificate pot împiedica avariarea bunurilor.

2.3 Simboluri în text



Acest simbol se referă la un capitol din aceste instrucțiuni de folosire.

3 Cuprins

3.1 Suflanta și cablul de încărcare

Acumulatorul este montat bine în suflantă.

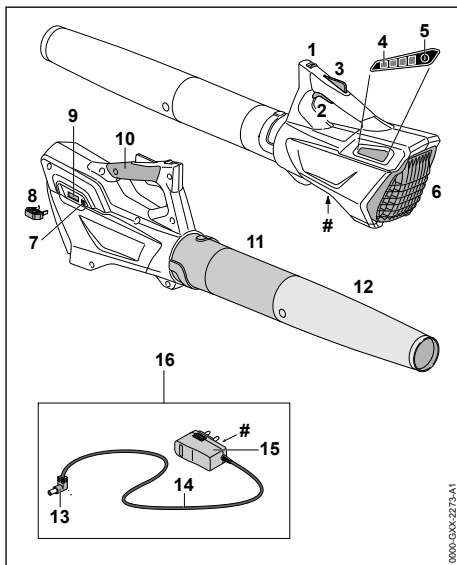

1 Pârghie de fixare

Pârghia de fixare, împreună cu blocatorul manetei de acționare (de cuplare) deblochează maneta de acționare (de cuplare).

2 Pârghie de comutație

Maneta de comutare pornește/oprește suflanta.

3 Blocatorul pârghiei de comutație

Blocatorul manetei de cuplare deblochează maneta de cuplare.

4 LED-uri

LED-urile indică starea de încărcare a suflantei și defectiunile.

5 Buton

Butonul acționat prin apăsare activează LED-urile de pe suflantă.

6 Grătarul de protecție

Grătarul de protecție protejează utilizatorul împotriva părților aflate în mișcare ale suflantei.

7 Mufa de încărcare

Mufa de încărcare găzduiește fișa de încărcare.

8 Cheia de activare

Cheia de activare activează suflanta.

9 Suportul de chei

Suportul de chei găzduiește cheia de activare.

10 Mâner de comandă

Mânerul de comandă este folosit pentru comanda, direcționarea și transportul suflantei.

11 Tubul suflantei

Tubul suflantei direcționează fluxul de aer.

12 Duză

Duza direcționează și concentrează fluxul de aer.

13 Fișa de încărcare

Fișa de încărcare conectează cablul de încărcare la mufa de încărcare.

14 Cablu de racord

Cablul de racord conectează fișa de încărcare la ștecherul de rețea.

15 Ștecher de rețea

Ștecherul de rețea conectează cablul de încărcare la o priză de perete.

16 Cablu de încărcare

Cablul de încărcare servește la încărcarea suflantei.

Plăcuță de identificare cu seria mașinii**3.2 Simboluri**

Simbolurile de pe suflantă și cablul de încărcare pot însemna următorul lucru:

← ■ ■ ■ Acest simbol vă informează în ce direcție trebuie împinsă și ținută pârghia de fixare.

 **LWA** Nivelul calculat de putere acustică conform Directivei 2000/14/EG în dB(A), pentru a se putea compara nivelul emisie de zgomot a produselor electro-nice.

 **LK 45** Acest simbol indică faptul că pentru încărcare se va folosi cablul de încărcare LK 45.

 Informația de lângă simbol indică conținutul de energie al acumulatorului, conform specificațiilor din partea producătorului de celule. Conținutul de energie aflat la dispoziție pentru utilizare este mai mic.

 Operați cablul de încărcare într-un spațiu uscat, închis.

 Nu aruncați produsul la gunoii menajer.

 Montați astfel, încât săgețile să fie îndreptate vertical în sus.

4 Instrucțiuni de siguranță**4.1 Introducere**

Acest produs a fost contruit astfel încât să ofere siguranță și el este echipat cu dispozitive de siguranță. Totuși, pentru evitarea pericolelor, respectați următoarele instrucțiuni de siguranță.

4.2 Simboluri de avertizare

Simbolurile de avertizare de pe suflantă sau cablul de încărcare au următoarea semnificație:

 Respectați instrucțiunile de siguranță și măsurile în legătură cu acestea.

 Citiți, respectați și păstrați Manualul de instrucțiuni.

 Purtați ochelari de protecție.

 Prindeți-vă părul lung pentru a evita tragerea acestuia în suflantă.

 Scoateți cheia de activare în timpul pauzelor de lucru, transportului, depozitării, întreinerii sau reparațiilor.

 Protejați suflanta împotriva ploii și a umidității și nu o scufundați în lichide.



Păstrați distanța de siguranță.



Protejați suflanta de căldură și de foc.



Respectați intervalul de temperatură permis al suflantei.

4.3 Utilizare conform destinației

Suflanta STIHL BGA 45 servește la suflarea frunzelor, a ierbii și a materialelor asemănătoare.

Suflanta nu poate fi folosită pe vreme ploioasă.

Suflanta este alimentată cu curent de către un acumulator încorporat.

Cablul de încărcare STIHL LK 45 încarcă suflanta STIHL BGA 45.

▲ AVERTISMENT

- Cablurile de încărcare, încărcătoarele sau aparatele cu conectare la rețea care nu au fost aprobate de STIHL pentru suflantă pot produce incendii și explozii. Risc de rănire gravă a persoanelor sau de deces și de avariere a bunurilor.

► Încărcați suflanta

STIHL BGA 45 cu un cablu de încărcare STIHL LK 45.

- Dacă suflanta sau cablul de încărcare nu se folosesc în scopul pentru care sunt destinate, există riscul de rănire gravă a persoanelor sau de deces și de avariere a bunurilor.
 - Utilizați suflanta și cablul de încărcare așa cum se descrie în Manualul de instrucțiuni.

4.4 Cerințe pentru utilizator

▲ AVERTISMENT

- Utilizatorii care nu au beneficiat de instruire nu pot recunoaște sau evalua pericolele pe care le reprezintă suflanta și cablul de încărcare. Risc de răniri grave sau deces pentru utilizator sau alte persoane.



- Citiți, respectați și păstrați Manualul de instrucțiuni.

- În cazul în care suflanta sau cablul de încărcare sunt înmânate altei persoane: dați și manualul de instrucțiuni.
- Asigurați-vă că utilizatorul îndeplinește următoarele cerințe:
 - Utilizatorul este odihnit.
 - Din punct de vedere fizic, senzorial și mental, utilizatorul este capabil să folosească și să lucreze cu suflanta și cablul de încărcare. Utilizatorilor cu abilități fizice, senzoriale sau mentale reduse trebuie să li se permită lucrul doar sub supraveghere sau conform instrucțiunilor unei persoane responsabile.
 - Utilizatorul poate recunoaște sau evalua pericolele pe care le reprezintă suflanta și cablul de încărcare.
 - Utilizatorul este major sau utilizatorul este instruit sub supraveghere corespunzător reglementărilor naționale.
 - Înainte de prima utilizare a suflantei și a cablului de încărcare, utilizatorul a beneficiat de instrucțiuni din partea unui distribuitor STIHL sau a unui profesionist.
 - Utilizatorul nu se află sub influența alcoolului, medicamentelor sau drogurilor.
- Dacă există neclarități: Adresați-vă unui distribuitor STIHL.

4.5 Îmbrăcăminte și echipament

▲ AVERTISMENT

- În timpul lucrului, părul lung poate fi tras în suflantă. Utilizatorul poate fi rănit grav.



- ▶ Părul lung se strânge și se asigură în așa fel, încât să se afle peste umeri.

- În timpul lucrului, obiectele pot fi proiectate cu viteze mari. Pericol de rănire.



- ▶ Purtați ochelari de protecție strămți. Ochelari de protecție adecvați, verificați conform normei EN 166 sau conform prevederilor naționale, se pot găsi în comerț cu identificarea corespunzătoare.

- ▶ Purtați pantaloni lungi.

- În timpul lucrului poate fi generat praf. Praful inspirat poate afecta sănătatea și poate declanșa reacții alergice.
 - ▶ Dacă se produce o suspensie de praf: Purtați o mască pentru praf.
- Îmbrăcăminte inadecvată se poate agăța de lemn, vegetație sau de suflantă. Utilizatorii care nu folosesc îmbrăcăminte adecvată se pot răni grav.
 - ▶ Purtați haine strânse pe corp.
 - ▶ Scoateți-vă eșarfele și bijuteriile.
- În cazul în care utilizatorul poartă încălțăminte necorespunzătoare, acesta poate aluneca. Pericol de rănire.
 - ▶ Purtați încălțăminte închisă, rigidă, cu talpă antiderapantă.

4.6 Spațiu de lucru și mediu

4.6.1 Suflantă

▲ AVERTISMENT

- Persoanele neautorizate, copiii și animalele nu pot recunoaște și evalua pericolele pe care le reprezintă suflanta și obiectele proiectate. Persoanele neautorizate, copiii și animalele pot fi rănite grav, iar bunurile pot fi avariate.



- ▶ Nu permiteți accesul persoanelor neautorizate, al copiilor și animalelor pe o rază de 5 m în jurul zonei de lucru.

- ▶ Respectați o distanță de 5 m față de orice obiect.
- ▶ Nu lăsați suflanta nesupravegheată.
- ▶ Asigurați-vă de faptul că nu este posibilă joaca copiilor cu suflanta.
- Suflanta nu este impermeabilă. La desfășurarea lucrărilor pe vreme ploioasă sau într-un mediu umed, există pericol de electrocutare.

Utilizatorul poate fi rănit, iar suflanta se poate deteriora.



- ▶ Nu lucrați niciodată pe vreme ploioasă și nici într-un mediu umed.

- Componentele electrice ale suflantei pot produce scânteii. Scânteile pot declanșa incendii și explozii într-un mediu inflamabil sau exploziv. Risc de rănire gravă a persoanelor sau de deces și de pagube materiale.
 - ▶ Nu lucrați niciodată într-un mediu inflamabil sau exploziv.

4.6.2 Cablu de încărcare

▲ AVERTISMENT

- Persoanele neautorizate, copiii și animalele nu pot recunoaște și evalua pericolele pe care le reprezintă cablul de încărcare și curentul electric. Persoanele neimplicate, copiii și animalele pot fi rănite grav sau poate fi provocat decesul acestora.
 - ▶ Țineți la distanță persoanele neimplicate, copiii și animalele.
 - ▶ Cablul de încărcare nu se va lăsa nesupravegheat.
 - ▶ Asigurați-vă de faptul că nu este posibilă joaca copiilor cu cablul de încărcare.
- Cablul de încărcare nu este protejat împotriva tuturor influențelor mediului. În cazul în care cablul de încărcare este expus la anumite influențe ale mediului, acesta se poate aprinde sau exploda. Risc de rănire gravă a persoanelor și de pagube materiale.
 - ▶ Protejați cablul de încărcare împotriva ploii și umezelii.
 - ▶ Operați cablul de încărcare într-un spațiu uscat, închis.
 - ▶ Nu utilizați cablul de încărcare într-un mediu extrem de inflamabil sau exploziv.
 - ▶ Folosiți cablul de încărcare în intervalul de temperatură 0 °C și + 40 °C.

4.7 Starea sigură în exploatare

4.7.1 Suflantă

Suflanta se află în stare sigură atunci când se întrunesc următoarele condiții:

- Suflanta nu este deteriorată.
- Suflanta este curată și uscată.

- Elementele de comandă funcționează și nu sunt modificate.
- Au fost montate accesoriile originale STIHL pentru această suflantă.
- Accesoriile au fost montate corect.

▲ AVERTISMENT

- Într-o stare nesigură, componentele ar putea să nu mai funcționeze corect, iar dispozitivele de siguranță ar putea fi dezactivate. Persoanele pot fi rănite grav sau chiar omorâte.
 - ▶ Lucrați cu o suflantă nedeteriorată.
 - ▶ Nu încărcați o suflantă deteriorată.
 - ▶ Dacă suflanta este murdară sau udă: curățați-o și lăsați-o să se usuce.
 - ▶ Nu modificați suflanta. Excepție: montarea unui tub de suflantă sau a unei duze care se potrivește la suflantă.
 - ▶ În cazul în care comenzile nu mai funcționează, nu folosiți suflanta.
 - ▶ Montați accesoriile originale STIHL pentru această suflantă.
 - ▶ Montați accesoriile așa cum este prezentat în acest manual de utilizare sau în instrucțiunile de utilizare ale accesoriilor.
 - ▶ Nu introduceți obiecte în orificiile suflantei.
 - ▶ Nu conectați și nu scurcuiți contactele suportului de chei cu obiecte metalice.
 - ▶ Nu deschideți suflanta.
 - ▶ Înlocuiți panourile indicatoare uzate sau deteriorate.
 - ▶ Dacă există neclarități: adresați-vă unui distribuitor de specialitate STIHL.

4.7.2 Cablu de încărcare

Cablul de încărcare se află într-o stare sigură atunci când se întrunesc următoarele condiții:

- Cablul de încărcare nu este deteriorat.
- Cablul de încărcare este curat și uscat.

▲ AVERTISMENT

- Într-o stare nesigură, componentele ar putea să nu mai funcționeze corect, iar dispozitivele de siguranță ar putea fi dezactivate. Aceasta poate duce la leziuni corporale grave, chiar letale.
 - ▶ Folosiți un cablu de încărcare nedeteriorat.
 - ▶ Dacă cablul de încărcare este murdar sau ud: curățați-l și lăsați-l să se usuce.
 - ▶ Nu aduceți modificări cablului de încărcare.
 - ▶ Nu conectați contactele electrice ale cablului de încărcare cu obiecte metalice (scurtcircuit).

- ▶ Nu desfaceți cablul de încărcare.

4.8 Acumulator încorporat

▲ AVERTISMENT

- Acumulatorul încorporat nu este protejat împotriva tuturor influențelor mediului. Dacă acumulatorul este expus la anumite influențe ale mediului, suflanta se poate aprinde, exploda ori se poate deteriora iremediabil. Risc de rănire gravă a persoanelor sau de deces și de pagube materiale.



- ▶ Protejați suflanta de căldură și de foc.
- ▶ Nu aruncați suflanta în foc.



- ▶ Folosiți și păstrați suflanta în intervalul de temperatură 0 °C și + 50 °C.

- ▶ Nu apropiați suflanta de obiecte metalice mici.
- ▶ Protejați suflanta împotriva ploii și a umidității și nu o scufundați în lichide.
- ▶ Nu expuneți suflanta la presiune înaltă.
- ▶ Nu expuneți suflanta la microunde.
- ▶ Protejați suflanta împotriva substanțelor chimice și a sărurilor.
- ▶ Nu transportați o suflantă deteriorată.
- Dintr-un acumulator deteriorat poate curge lichid. Contactul pielii sau al ochilor cu lichidul poate produce iritații ale pielii sau ochilor.
 - ▶ Evitați contactul cu lichidul.
 - ▶ În caz de contact cu pielea: zonele de piele afectate se spală cu apă din abundență și săpun.
 - ▶ În caz de contact cu ochii: spălați ochii cel puțin 15 minute cu apă din abundență și consultați un medic.
- Un acumulator deteriorat sau defect poate emite un miros neobișnuit, poate fumege sau se poate aprinde. Risc de rănire gravă a persoanelor sau de deces și de pagube materiale.
 - ▶ Dacă suflanta emite un miros neobișnuit sau fum, nu folosiți suflanta și păstrați-o la distanță de substanțe inflamabile.
 - ▶ Dacă suflanta arde: stingeți suflanta cu un extingtor sau cu apă.

4.9 Utilizarea

▲ AVERTISMENT

- În anumite situații, utilizatorul nu poate lucra în mod concentrat. Utilizatorul se poate împiedica, poate cădea și se poate răni grav.
 - ▶ Lucrați calm și metodic.

- ▶ În cazul în care condițiile de lumină și de vizibilitate sunt proaste: nu lucrați cu suflanta.
- ▶ Folosiți suflanta singur.
- ▶ Nu lucrați peste înălțimea umărului.
- ▶ Aveți grijă la obstacole.
- ▶ Lucrați stând în picioare, menținându-vă echilibrul. Când lucrați la înălțime, folosiți o platformă sau schele care prezintă siguranță.
- ▶ În cazul în care simțiți semne de oboseală: luați o pauză de lucru.
- ▶ Lăsați suflanta să sufle în direcția vântului.
- În timpul lucrului, obiectele pot fi proiectate cu viteze mari. Persoanele și animalele pot fi rănite, iar bunurile pot fi avariate.
 - ▶ Nu lăsați suflanta să sufle în direcția persoanelor, animalelor și obiectelor.
- Dacă, în timpul lucrului, suflanta are un comportament diferit sau neregulat, suflanta ar putea fi într-o stare nesigură. Risc de rănire gravă a persoanelor și de pagube materiale.
 - ▶ Opriti lucru, scoateți cheia de activare și adresați-vă unui distribuitor STIHL.
- În timpul lucrului, este posibil ca suflanta să producă vibrații.
 - ▶ Faceți pauze de lucru.
 - ▶ În cazul semnelor de probleme de circulație sangvină, adresați-vă unui medic.
- Din cauza prafului generat se poate încărca electrostatic suflanta. În anumite condiții de mediu (de ex. mediu uscat), suflanta se poate descărca rapid și se pot genera scântei. Scântele pot declanșa incendii și explozii într-un mediu inflamabil sau exploziv. Risc de rănire gravă a persoanelor sau de deces și de pagube materiale.
 - ▶ Nu lucrați niciodată într-un mediu inflamabil sau exploziv.

4.10 Încărcare

Contactul cu piesele aflate sub tensiune poate avea cauzele următoare:

- Cablul electric este deteriorat.
- Ștecherul este avariata.
- Priza nu este instalată corect.

▲ PERICOL

- Contactul cu piesele aflate sub tensiune poate avea drept urmare o electrocutare. Risc de rănire gravă sau deces.
 - ▶ Asigurați-vă că nu sunt avariate cablul electric și ștecherul.
 - ▶ Introduceți ștecherul într-o priză corect montată.

- În timpul încărcării, o tensiune de alimentare incorectă sau o frecvență de alimentare incorectă pot avea ca rezultat o supratensiune la cablul de încărcare. Cablul de încărcare poate fi avariata.
 - ▶ Asigurați-vă că tensiunea la priză și frecvența la priză corespund cu datele de pe plăcuța de identificare a cablului de încărcare.
- În cazul în care cablul de încărcare este conectat la o priză multiplă, componentele electrice se pot supraîncărca în timpul încărcării. Componentele electrice se pot încălzi și declanșa un incendiu. Risc de rănire gravă a persoanelor sau de deces și de pagube materiale.
 - ▶ Asigurați-vă că specificațiile de putere ale prizei multiple nu sunt depășite de suma specificațiilor de pe plăcuța de indentificare a cablului de încărcare și de toate aparatele electrice conectate la priza multiplă.
- În timpul încărcării, un cablu de încărcare avariata sau defect poate emite un miros neobișnuit sau fum. Risc de rănire a persoanelor și de avariere a bunurilor.
 - ▶ Scoateți ștecherul din priză.
- În cazul disipării inadecvate a căldurii, este posibilă supraîncălzirea cablului de încărcare și producerea de incendii. Risc de rănire gravă a persoanelor sau de deces și de pagube materiale.
 - ▶ Nu acoperiți cablul de încărcare.

4.11 Transportul

▲ AVERTISMENT

- În timpul transportului, suflanta poate cădea sau se poate deplasa. Risc de rănire a persoanelor și de avariere a bunurilor.
 - ▶ Deconectați cheia de activare.



- ▶ Ambalați suflanta în ambalaj sau în containerul pentru transport, așa încât să nu se deplaseze.
- ▶ Asigurați ambalajul sau containerul pentru transport cu centuri de fixare, curele sau cu o plasă astfel încât ambalajul sau containerul pentru transport să nu se poată deplasa.

4.12 Stocarea

4.12.1 Suflantă

▲ AVERTISMENT

- Copiii nu pot recunoaște și evalua pericolele pe care le prezintă suflanta. Copii pot suferi leziuni grave.



- ▶ Deconectați cheia de activare.

- ▶ Nu lăsați suflanta la îndemâna copiilor.

- Contactele electrice de la suportul de chei și de la componentele metalice pot coroda din cauza umezelii. Suflanta poate fi avariată.



- ▶ Deconectați cheia de activare.

- ▶ Depozitați suflanta într-un loc curat și uscat.

- Suflanta nu este protejată împotriva tuturor influențelor de mediu. Dacă suflanta este expusă la anumite influențe ale mediului, acesta se poate avaria.

- ▶ Depozitați suflanta într-un loc curat și uscat.

- ▶ Depozitați suflanta într-un spațiu închis.

- ▶ Păstrați cheia de activare separat de suflantă.

4.12.2 Cablu de încărcare

▲ AVERTISMENT

- Copiii nu pot recunoaște și evalua pericolele pe care le constituie aparatul de diagnoză. Copiii sunt în situații de risc de rănire gravă sau deced.

- ▶ Depozitați cablul de încărcare într-un loc care nu este la îndemâna copiilor.

- Cablul de încărcare nu este protejat împotriva tuturor influențelor mediului. Dacă cablul de încărcare este expus la anumite influențe ale mediului, acesta se poate avaria.

- ▶ În cazul în care cablul de încărcare este cald: lăsați cablul de încărcare să se răcească.

- ▶ Depozitați cablul de încărcare într-un loc curat și uscat.

- ▶ Depozitați cablul de încărcare într-un spațiu închis.

- ▶ Folosiți cablul de încărcare în intervalul de temperatură 0 °C și + 40 °C.

4.13 Curățarea, întreținerea și repararea

▲ AVERTISMENT

- Dacă înainte de curățare, întreținere sau reparare cheia de activare este introdusă, suflanta poate fi pornită accidental. Risc de rănire gravă a persoanelor și de pagube materiale.



- ▶ Deconectați cheia de activare.

- Agenții de curățare corozivi, curățarea cu jet de apă sau obiectele ascuțite pot deteriora suflanta și cablul de încărcare. Dacă suflanta sau cablul de încărcare nu sunt curățate corespunzător, componentele ar putea să nu mai funcționeze corect, iar dispozitivele de siguranță să fie scoase din funcțiune. Se pot produce grave leziuni corporale.

- ▶ Curățați suflanta și cablul de încărcare așa cum se descrie în acest Manual de instrucțiuni.

- Dacă suflanta sau cablul de încărcare nu sunt întreținute sau reparate corespunzător, componentele ar putea să nu mai funcționeze corect, iar dispozitivele de siguranță ar putea fi dezactivate. Persoanele pot fi rănite grav sau chiar omorâte.

- ▶ Nu încercați să întrețineți sau să reparați singur suflanta sau cablul de încărcare.

- ▶ Dacă suflanta sau cablul de încărcare necesită întreținere sau reparații: adresați-vă unui distribuitor STIHL.

5 Pregătirea pentru utilizare a suflantei

5.1 Pregătirea pentru utilizare a suflantei

Înainte de începerea oricăror lucrări trebuie parcursi pașii următori:

- ▶ Asigurați-vă că următoarele componente sunt într-o stare sigură:
 - Suflantă, 4.7.1.
 - Cablu de încărcare, 4.7.2.
- ▶ Verificați acumulatorul încorporat, 10.2.
- ▶ Încărcați suflanta complet, 6.
- ▶ Curățați suflanta, 15.1.
- ▶ Montați tubul suflantei și duza, 7.
- ▶ Verificați elementele de comandă, 10.
- ▶ Dacă pașii nu pot fi executați: nu folosiți suflanta și apălați la un distribuitor STIHL.

6 Încărcarea suflantei și LED-urile

6.1 Încărcarea suflantei

Tempul de încărcare depinde de câțiva factori, de ex. temperatura suflantei sau temperatura ambiantă. Tempul de încărcare real poate fi diferit de tempul de încărcare specificat. Tempul de încărcare este disponibil la www.stihl.com/charging-times.

Când ștecherul de rețea este introdus în priză, iar cablul de încărcare este conectat la suflantă, încărcarea pornește automat. Atunci când suflanta este încărcată complet, încărcarea se termină automat.

În timpul încărcării, suflanta și cablul de încărcare se încălzesc.

- ▶ Deconectați cheia de activare.

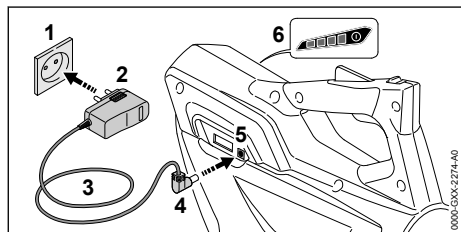

- ▶ Introduceți ștecherul de rețea (2) într-o priză de perete accesibilă (1).

! AVERTISMENT

- Risc de împiedicare de cablul de racord. Risc de rănire a personalului și de avariere a cablului de încărcare.
 - ▶ Așezați cablul de racord așa încât nimeni să nu se poate împiedica de el.

- ▶ Pozați cablul de racord (3).
- ▶ Băgați fișa de încărcare (4) în mufa de încărcare (5). LED-urile (6) se aprind în verde și indică starea de încărcare.
- ▶ În cazul în care LED-urile (6) nu se mai aprind: scoateți fișa de încărcare (4) din mufa de încărcare (5). Suflanta este încărcată complet.
- ▶ Scoateți ștecherul de rețea (2) din priză (1).

6.2 Indicarea stării de încărcare

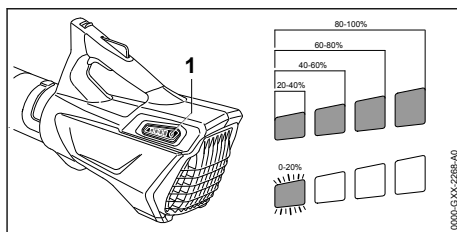

- ▶ Apăsăți butonul (1). LED-urile luminează în verde timp de aproximativ 5 secunde și indică starea de încărcare.
- ▶ În cazul în care LED-ul din dreapta pâlpâie cu culoarea verde: încărcăți suflanta.

6.3 LED-uri

LED-urile pot indica starea de încărcare sau defecțiunile la suflantă. LED-urile pot lumina permanent, respectiv pâlpâi, cu culoarea verde sau roșu.

Dacă LED-urile luminează cu culoarea verde sau pâlpâie, este indicat nivelul de încărcare.

- ▶ Dacă LED-urile luminează cu culoarea roșie sau pâlpâie: remediați defecțiunile, 17. Defecțiune a suflantei.

7 Asamblarea suflantei

7.1 Montarea tubului de suflantă și a duzei

- ▶ Decuplați suflanta și scoateți cheia de activare.

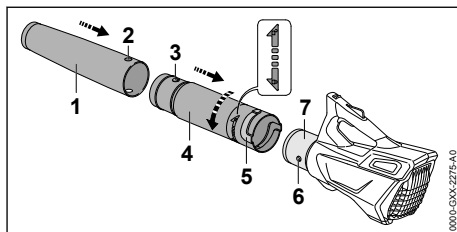

- ▶ Aduceți orificiul (2) și cepul (3) la aceeași înălțime.
- ▶ Împingeți duza (1) pe tubul suflantei (4). Duza (1) se blochează cu un sunet și nu mai poate fi scoasă.
- ▶ Aliniați cepul (6) și nutul (5) la aceeași înălțime.
- ▶ Împingeți tubul de suflantă (4) pe carcasă (7).
- ▶ Rotiți tubul de suflantă (4) în sensul ⤴ până când el se blochează.

Tubul de suflantă nu mai trebuie scos.

8 Introducerea și scoaterea cheii de activare

8.1 Introducerea cheii de activare

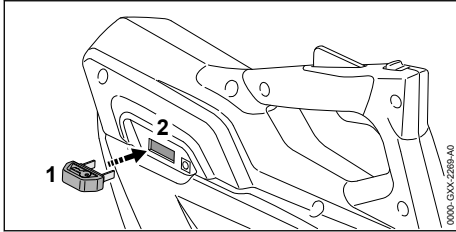

- ▶ Introduceți cheia de activare (1) în suportul de chei (2).

8.2 Deconectarea cheii de activare

- ▶ Așezați suflanta pe o suprafață plană.
- ▶ Deconectați cheia de activare.
- ▶ Depozitați cheia de activare într-un loc care nu este la îndemâna copiilor.

9 Pornirea/oprirea suflantei

9.1 Porniți suflanta

- ▶ Țineți cu o mână mânerul de comandă, așa încât degetul mare să închidă mânerul de comandă.

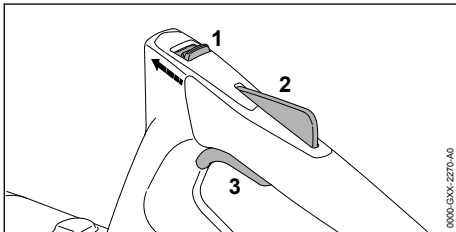

- ▶ Cu degetul mare împingeți pârghia de fixare (1) în direcția tubului de suflantă și țineți-o așa.
- ▶ Apăsăți cu mâna și țineți apăsat blocatorul manetei de cuplare (2). Pârghia de fixare (1) poate fi eliberată.
- ▶ Apăsăți maneta de cuplare (3) cu degetul arătător și mențineți-o apăsată. Suflanta accelerează și aerul este evacuat prin duză.

9.2 Oprirea suflantei

- ▶ Eliberați maneta de cuplare și blocatorul manetei de cuplare. Din duză nu mai iese aer.

- ▶ Dacă din duză continuă să iasă aer: scoateți cheia de activare și adresați-vă unui distribuitor STIHL. Suflanta este defectă.

10 Verificarea suflantei și a acumulatorului

10.1 Verificarea comenzilor

Pârghia de fixare, blocatorul manetei de acționare (de cuplare) și maneta de cuplare (acționare)

- ▶ Deconectați cheia de activare.
- ▶ Încercați să apăsați maneta de acționare fără să apăsați pârghia de fixare și blocatorul manetei de acționare.
- ▶ Dacă maneta de cuplare (de acționare) poate fi apăsată: nu folosiți suflanta și apăsați la un distribuitor STIHL. Pârghia de fixare sau blocatorul manetei de cuplare (acționare) sunt defecte.
- ▶ Cu degetul mare împingeți pârghia de fixare în direcția tubului de suflantă și țineți-o așa.
- ▶ Apăsăți blocatorul manetei de acționare și mențineți-l apăsat.
- ▶ Apăsăți maneta de cuplare (de acționare).
- ▶ Eliberați maneta de acționare (de cuplare), blocatorul manetei de acționare și pârghia de fixare.
- ▶ Dacă maneta de cuplare (de acționare), blocatorul manetei de cuplare sau pârghia de fixare sunt greu de acționat sau nu sar în poziția lor inițială: nu folosiți suflanta și apăsați la un distribuitor STIHL. Maneta de cuplare, blocatorul manetei de cuplare sau pârghia de fixare sunt defecte.

Porniți suflanta

- ▶ Introduceți cheia de activare.
- ▶ Cu degetul mare împingeți pârghia de fixare în direcția tubului de suflantă și țineți-o așa.
- ▶ Apăsăți blocatorul manetei de acționare și mențineți-l apăsat.
- ▶ Apăsăți maneta de acționare (cuplare) și mențineți-o apăsată. Aerul iese din duză.
- ▶ Dacă cele 3 LED-uri pâlpâie cu culoarea roșie: scoateți cheia de activare și apăsați la un distribuitor STIHL. Defecțiune a suflantei.
- ▶ Eliberați pârghia de comutație. Din duză nu mai iese aer.

- ▶ Dacă din duză continuă să iasă aer: scoateți cheia de activare și adresați-vă unui distribuitor STIHL.
Suflanta este defectă.

10.2 Verificarea acumulatorului încorporat

- ▶ Apăsăți butonul.
LED-urile se aprind sau pâlpâie.
- ▶ Dacă LED-urile nu se aprind sau nu pâlpâie: nu folosiți suflanta și apelați la un distribuitor STIHL.
Defecțiune a bateriei.

11 Lucrul cu suflanta

11.1 Ținerea și ghidarea suflantei

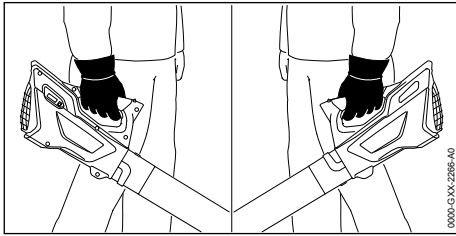

- ▶ Țineți cu o mână suflanta și deplasați-o, așa încât degetul mare să închidă mânerul de comandă.

11.2 Suflare

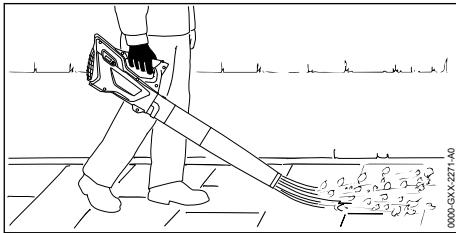

- ▶ Orientați duza către sol.
- ▶ Deplasați-o încet înainte, într-un mod controlat.

12 După lucru

12.1 După lucru

- ▶ Decuplați suflanta și scoateți cheia de activare.
- ▶ Curățați suflanta.

13 Transportarea

13.1 Transportarea suflantei

- ▶ Decuplați suflanta și scoateți cheia de activare.

Manipularea suflantei

- ▶ Țineți suflanta folosind mânerul de comandă.

Transportarea suflantei într-un autovehicul

- ▶ Fixați suflanta, astfel încât aceasta să nu se poată răsturna și să nu se poată deplasa.
- ▶ În cazul în care suflanta este ambalată: ambalați suflanta astfel încât să nu se poată deplasa în ambalaj și fixați ambalajul astfel încât acesta să nu se poată deplasa.

Datorită acumulatorului încorporat, suflanta se supune cerințelor pentru transportul de mărfuri periculoase. Suflanta se încadrează în categoria UN 3481 (are baterii litiu-ion) și a fost verificată conform Manualului UN Verificări și Criterii Par-tea III, subsecțiunea 38.3.

Reglementările de transport sunt indicate în www.stihl.com/safety-data-sheets.

14 Stocarea

14.1 Depozitarea suflantei

STIHL vă recomandă să păstrați suflanta încărcată între 40 % și 60 % (2 LED-uri care luminează cu verde).

- ▶ Decuplați suflanta și scoateți cheia de activare.
- ▶ Depozitați suflanta astfel încât să fie îndeplinite următoarele condiții:
 - Suflanta este depozitată într-un loc care nu se află la îndemâna copiilor.
 - Suflanta este curată și uscată.
 - Suflanta este depozitată într-un spațiu închis.
 - Suflanta este deconectată de la cablul de încărcare.
 - Suflanta se află în intervalul de temperatură 0 °C și + 50 °C.

INDICAȚIE

- Dacă suflanta nu este depozitată conform descrierii din prezentul Manual de utilizare, acumulatorul se poate descărca profund și, astfel, poate suferi daune iremediabile.
 - ▶ Înainte de depozitare, încărcați suflanta descărcată. STIHL vă recomandă să păstrați suflanta încărcată între 40 % și 60 % (2 LED-uri care luminează cu verde).

14.2 Depozitarea cablului de încărcare

- ▶ Scoateți ștecherul de rețea din priză.

- ▶ Depozitați cablul de încărcare așa încât să se respecte următoarele condiții:
 - Cablul de încărcare este depozitat într-un loc care nu se află la îndemâna copiilor.
 - Cablul de încărcare este curat și uscat.
 - Cablul de încărcare este depozitat într-un spațiu închis.
 - Cablul de încărcare este deconectat de la suflantă.
 - Folosiți cablul de încărcare în intervalul de temperatură 0 °C și + 40 °C.

15 Curățare

15.1 Curățarea suflantei

- ▶ Decuplați suflanta și scoateți cheia de activare.
- ▶ Curățați suflanta cu o lavetă umedă.
- ▶ Fantele de ventilație se curăță cu o pensulă.
- ▶ Curățați grilajul de protecție cu ajutorul unei pensule sau a unei perii moi.

15.2 Curățarea cablului de încărcare

- ▶ Scoateți ștecherul de rețea din priză.
- ▶ Scoateți fișa de încărcare din mufa de încărcare.
- ▶ Curățați cablul de încărcare cu o lavetă umedă.

17 Depanare

17.1 Remedierea defecțiunilor la suflantă sau la cablul de încărcare

Defecțiune	LED-uri la suflantă	Cauză	Remediere
Suflanta nu pornește când este pornită.	1 LED pâlpâie cu verde.	Nivelul de încărcare a suflantei este scăzut.	▶ Încărcați suflanta.
	3 LED-uri luminează cu roșu.	Suflanta este prea fierbinte.	▶ Deconectați cheia de activare. ▶ Lăsați suflanta să se răcească.
	3 LED-uri pâlpâie cu roșu.	Defecțiune electrică.	▶ Deconectați cheia de activare. ▶ Nu folosiți suflanta și apelați la un distribuitor STIHL.
Suflanta se deconectează în timpul operării.		Suflanta este umedă.	▶ Lăsați suflanta să se usuce.
	3 LED-uri luminează cu roșu.	Suflanta este prea fierbinte.	▶ Deconectați cheia de activare. ▶ Lăsați suflanta să se răcească.
Timpul de funcționare a suflantei este prea scurt.		Defecțiune electrică.	▶ Opriti suflanta și porniți-o din nou după 5 secunde.
		Suflanta nu este încărcată complet.	▶ Încărcați suflanta complet.
Suflanta nu se încarcă.		Durata de viață a suflantei a expirat.	▶ Înlocuiți suflanta.
	3 LED-uri luminează cu roșu.	Suflanta este prea fierbinte.	▶ Deconectați cheia de activare. ▶ Lăsați suflanta să se răcească.

16 Întreținerea și repararea

16.1 Intervale de întreținere

Intervalele de întreținere se vor stabili în funcție de condițiile de mediu și condițiile de lucru. STIHL vă recomandă următoarele intervale de întreținere:

Anual

- ▶ Solicitați verificarea suflantei de către un serviciu de asistență tehnică STIHL.

16.2 Întreținerea și repararea suflantei

Utilizatorul nu trebuie să realizeze nicio operațiune de întreținere sau reparații asupra suflantei.

- ▶ Dacă suflanta necesită întreținere sau este defectă sau avariată, adresați-vă unui distribuitor STIHL.

16.3 Întreținerea și repararea cablului de încărcare

Cablul de încărcare nu are nevoie de întreținere și nu poate fi reparat.

- ▶ Dacă cablul de încărcare este defect sau avariât: înlocuiți cablul de încărcare.

Defecțiune	LED-uri la suflantă	Cauză	Remediere
		Există o defecțiune la suflantă sau la cablul de încărcare.	<ul style="list-style-type: none"> ▶ Deconectați cheia de activare. ▶ Adresați-vă unui distribuitor STIHL.

18 Date tehnice

18.1 Suflantă STIHL BGA 45

- Greutate: 2,2 kg
- Viteza aerului du duza montată: 38 m/s
- Tehnologie de acumuloare: Litiu-ion
- Tensiune: 18 V
- Capacitatea în Ah: vezi plăcuța de identificare
- Conținutul de energie în Wh: vezi plăcuța de identificare
- Interval de temperatură permis pentru utilizare și depozitare: 0 °C până la + 50 °C

În cazul în care cu suflanta se lucrează la o temperatură peste + 30 °C, durata de funcționare a acumulatorului poate scădea și astfel și randamentul suflantei.

Durata de funcționare este disponibilă la www.stihl.com/battery-life.

18.2 Cablu de încărcare STIHL LK 45

- Tensiune nominală: 100-240 V, 50-60 Hz
- Putere nominală: 14,6 W
- Curent de încărcare: 0,65 A
- Interval de temperatură permis pentru utilizare și depozitare: 0 °C până la + 30 °C

Timpii de încărcare sunt disponibili la www.stihl.com/charging-times.

18.3 Nivelurile de zgomot și vibrații

Valoarea K pentru nivelul presiunii sunetului este 2 dB(A). Valoarea K pentru nivelul de putere sonoră este 2 dB(A). Valoarea K pentru valorile de vibrație este de 2 m/s².

STIHL recomandă purtarea unei protecții pentru auz.

- Nivel presiune acustică L_{pA} măsurat conform EN 50636-2-100: 76 dB(A).
- Nivel putere sunet L_{WA} măsurat conform EN 50636-2-100: 87 dB(A).
- Valoarea vibrațiilor a_{hv} măsurată conform EN 50636-2-100, mâner de operare: 3,2 m/s².

Nivelurile specificate ale vibrațiilor au fost măsurate conform unei metode de testare standardizate și pot fi folosite pentru compararea dispozitivelor electrice. Valorile reale ale vibrațiilor pot să difere de valorile indicate, în funcție de modul de

utilizare. Valorile indicate ale vibrațiilor se pot întrebuița pentru o primă estimare a solicitării din punct de vedere al vibrațiilor. Solicitarea reală prin vibrații trebuie estimată. Pot fi astfel luați în considerare timpii în care electroulajul este deconectat și aceia în care a funcționat însă fără a fi solicitat.

Informații referitoare la conformitatea cu Directiva pentru vibrații 2002/44/CE sunt disponibile la www.stihl.com/vib.

18.4 REACH

REACH este Regulamentul european referitor la înregistrarea, evaluarea și autorizarea substanțelor chimice.

Informații referitoare la conformarea Regulamentului REACH sunt date la www.stihl.com/reach.

19 Piese de schimb și accesorii

19.1 Piese de schimb și accesorii

STIHL Aceste simboluri identifică piesele de schimb originale STIHL și accesorii originale STIHL.

STIHL recomandă folosirea pieselor de schimb originale STIHL și a accesoriilor originale STIHL.

Piesele de schimb și accesoriiile altor producători nu pot fi evaluate de STIHL referitor la fiabilitate, siguranță și potrivire în pofida monitorizării continue a pieței, iar STIHL nu poate recomanda utilizarea acestora.

Piesele de schimb și accesoriiile originale STIHL se pot procura de la un distribuitor STIHL.

20 Eliminare

20.1 Eliminarea suflantei și a cablului de încărcare

Informațiile referitoare la eliminare pot fi obținute din partea administrației locale sau din partea unui distribuitor de specialitate STIHL.

O eliminare necorespunzătoare poate dăuna sănătății și mediului.

Suflanta are încorporată un acumulator, care trebuie eliminat separat.

- ▶ Solicitați eliminarea suflantei la un distribuitor STIHL.
Distribuitorul STIHL elimină acumulatorul încorporat separat de suflantă.
- ▶ Produsele STIHL și ambalajul acestora trebuie livrate pentru reciclare la un centru de colectare adecvat, conform prevederilor locale.
- ▶ Nu eliminați împreună cu gunoii menajer.

21 Declarație de conformitate EU

21.1 Suflantă STIHL BGA 45

ANDREAS STIHL AG & Co. KG
Badstraße 115
D-71336 Waiblingen

Germania

declară cu propria răspundere, că

- Tip: suflantă acționată cu acumulator
- Marca: STIHL
- Tip: BGA 45
- Număr de identificare serie: 4513

este conformă cu cerințele Directivelor relevante 2011/65/UE, 2006/42/CE, 2014/30/UE și 2000/14/CE și a fost creat și produs în conformitate cu versiunile diverselor standarde aplicabile la respectivele date de producție: EN 55014-1, EN 55014-2, EN 60335-1 și EN 50636-2-100.

Nivelurile măsurate și garantate ale puterii sunetului au fost stabilite pe baza Directivei 2000/14/CE, Anexa V.

- Nivelul măsurat al puterii sunetului: 86 dB(A)
- Nivelul garantat al puterii sunetului: 89 dB(A)

Documentele tehnice sunt păstrate de Departamentul de autorizare produse al ANDREAS STIHL AG & Co. KG.

Anul de producție, țara producătoare și seria mașinii sunt specificate pe suflantă.

Waiblingen, 15.07.2021

ANDREAS STIHL AG & Co. KG

reprezentat de 

Dr. Jürgen Hoffmann, Șef de departament pentru aprobarea produselor, regulamentele privind produsele

22 Declarația de conformitate UKCA

22.1 Suflantă STIHL BGA 45

**UK
CA**

ANDREAS STIHL AG & Co. KG
Badstraße 115
D-71336 Waiblingen

Germania

declară cu propria răspundere, că

- Tip: suflantă acționată cu acumulator
- Marca: STIHL
- Tip: BGA 45
- Număr de identificare serie: 4513

este conform cu cerințele Regulamentelor UK The Restriction of the Use of Certain Hazardous Substances in Electrical and Electronic Equipment Regulations 2012, Supply of Machinery (Safety) Regulations 2008, Electromagnetic Compatibility Regulations 2016 și Noise Emission in the Environment by Equipment for use Outdoors Regulations 2001 relevante și a fost creat și produs în conformitate cu versiunile următoarelor standarde aplicabile la respectivele date de producție: EN 55014-1, EN 55014-2, EN 60335-1 și EN 50636-2-100.

Nivelurile măsurate și garantate ale puterii sunetului au fost stabilite pe baza Regulamentului UK Noise Emission in the Environment by Equipment for use Outdoors Regulations 2001, Schedule 8.

- Nivelul măsurat al puterii sunetului: 86 dB(A)
- Nivelul garantat al puterii sunetului: 89 dB(A)

Documentele tehnice sunt păstrate de ANDREAS STIHL AG & Co. KG.

Anul de producție, țara producătoare și seria mașinii sunt specificate pe suflantă.

Waiblingen, 15.07.2021

ANDREAS STIHL AG & Co. KG

reprezentat de 

Dr. Jürgen Hoffmann, șef de departament pentru aprobarea produselor, regulamentele privind produsele

www.stihl.com



0458-719-9821-C



0458-719-9821-C